

Dell B3465dn-dnf Lazer MFP

Kullanıcı Kılavuzu



Mart 2014

www.dell.com | dell.com/support/printers

Ticari markalar

Bu belgede yer alan bilgiler, önceden duyurulmaksızın değiştirilebilir.

© 2014 Dell, Inc. Tüm hakları saklıdır.

Bu malzemenin Dell Inc.firmasının yazılı izni olmaksızın herhangi bir şekilde çoğaltılması kesinlikle yasaktır.

Bu metinde kullanılan ticari markalar: *Dell*, the *DELL* logosu, *Inspiron*, *Dell Precision*, *Dimension*, *OptiPlex*, *Latitude*, *PowerEdge*, *PowerVault*, *PowerApp* ve *Dell OpenManage*, Dell Inc. şirketine ait ticari markalardır; *Intel*, *Pentium* ve *Celeron*, Intel Corporation firmasına ait tescilli ticari markalardır; *Microsoft* ve *Windows*, Microsoft Corporation firmasına ait tescilli ticari markalardır; *AirPrint* ve *AirPrint* logosu Apple, Inc. firmasına ait ticari markalardır.

Bu belgedeki diğer ticari markalar ve ürün adları, markalara veya ürün adlarına sahip olduğunu iddia eden kuruluşlara atıfta bulunmak için kullanılmış olabilir. Dell Inc. kendisine ait olmayan ticari markalar ve ticaret adlarındaki her türlü mülkiyet hakkından feragat etmektedir.

İçindekiler

Güvenlik Bilgileri.....	7
Yazıcıyı tanıma.....	9
Yazıcı hakkında bilgi bulma.....	9
Yazıcı için bir yer seçme.....	10
Yazıcı konfigürasyonları.....	11
Yerleşik Web Sunucusu'nu kullanma.....	13
Tarayıcının temel işlevlerini anlama.....	14
ADF'yi ve tarayıcı camını kullanma.....	14
Yazıcı kontrol panelini anlama.....	16
Yazıcının kontrol panelini kullanma.....	16
Uyku düğmesinin ve gösterge ışıklarının renklerini anlama.....	16
Ana ekranı anlama.....	17
Dokunmatik ekran düğmelerini kullanma.....	19
Ana ekran uygulamalarını ayarlama ve kullanma.....	21
Bilgisayarın IP adresini bulma.....	21
Yazıcının IP adresini bulma.....	21
Yerleşik Web Sunucusu'na erişme.....	21
Ana ekranı özelleştirme.....	22
Farklı uygulamaları anlama.....	22
Ana ekran uygulamalarını etkinleştirme.....	23
Ana ekran uygulamaları hakkında bilgi bulma	23
Formlar ve Sık Kullanılanlar'ı Ayarlama	23
Kart Kopyalama'yı kurma	24
Kısayolum'u kullanma	24
Çoklu Gönder'i kurma.....	25
Ağa Tara'yı ayarlama	25
Uzak Operatör Paneli'ni Kurma.....	26
Yapılandırmayı gönderme veya alma.....	27
Diğer yazıcı ayarları.....	28
Dahili seçenekleri takma.....	28
Donanım seçeneklerini kurma.....	43
Yazıcı yazılımını yükleme.....	45

Kabloları takma.....	46
Ağ Üzerinde Çalışma.....	48
Yazıcının kurulumunu doğrulama.....	52
Kağıt ve özel ortam yükleme.....	53
Kağıt boyutunu ve türünü ayarlama.....	53
Universal kağıt ayarlarını yapılandırma.....	53
Tepsilere kağıt yükleme.....	53
Çok amaçlı besleyiciyi yükleme.....	58
Standart kutuyu ve kağıt durdurucuyu kullanma.....	63
Tepsileri bağlantılandırma ve bağlantılarını kaldırma.....	64
Kağıt ve özel ortamlar kılavuzu.....	67
Özel ortamlar kullanma.....	67
Kağıtlarla ilgili kurallar.....	69
Desteklenen kağıt boyutları, türleri ve ağırlıkları.....	72
Yazdırma.....	76
Formları ve bir belgeyi yazdırma.....	76
Flash sürücü veya mobil cihazdan yazdırma.....	77
Gizli ve diğer bekletilen işleri yazdırma.....	80
Bilgi sayfalarını yazdırma.....	82
Bir yazdırma işini iptal etme.....	82
Kopyalama.....	83
Fotokopi çekme.....	83
Fotoğraf kopyalama.....	84
Özel ortamlara kopyalama.....	84
Kopyalama ayarlarını özelleştirme.....	85
Kopyalara bilgi yerleştirme.....	91
Bir kopyalama işini iptal etme.....	92
Kopyalama seçeneklerini anlama.....	92
E-posta gönderme.....	95
Yazıcıyı e-posta göndermek için ayarlama.....	95
Bir e-posta kısayolu oluşturma.....	96
Bir belgeyi e-posta ile yollama.....	97
E-posta ayarlarını özelleştirme.....	98

E-posta iptal etme.....	99
E-posta seçeneklerini anlama.....	99
Faks alma/gönderme.....	102
Yazıcıyı faks göndermek için ayarlama.....	102
Faks gönderme.....	116
Kısayol oluşturma.....	119
Faks ayarlarını özelleştirme.....	120
Giden bir faksı iptal etme.....	121
Faks bekletme ve iletme.....	122
Faks seçeneklerini anlama.....	123
Tarama.....	125
Ağa Tara'yı Kullanma.....	125
Bir FTP adresine tarama.....	125
Bir bilgisayara veya flaş sürücüye tarama.....	127
Tarama seçeneklerini anlama.....	129
Yazıcı menülerini anlama.....	132
Menüler listesi.....	132
Kağıt menüsü.....	133
Raporlar Menüsü.....	142
Ağ/Portlar menüsü.....	143
Güvenlik menüsü.....	151
Ayarlar menüsü.....	156
Yardım menüsü.....	199
Paradan tasarruf etme ve çevre üzerindeki etkileri azaltma.....	201
Kağıt ve toner tasarrufu.....	201
Enerji tasarrufu.....	202
Geri dönüştürme.....	206
Yazıcıyı sabitleme.....	207
Geçicilik Bildirimi.....	207
Geçici belleği silme.....	207
Kalıcı belleği silme.....	207
Yazıcı sabit disk belleğini silme.....	208
Yazıcı sabit disk şifrelemesini yapılandırma.....	209

Yazıcı güvenlik bilgilerini bulma.....	210
Yazıcının bakımını yapma.....	211
Yazıcı parçalarını temizleme.....	211
Parçaların ve sarf malzemelerinin durumunu kontrol etme.....	213
Kalan tahmini sayfa sayısı.....	213
Sarf malzemesi sipariş etme.....	213
Sarf malzemelerini saklama.....	214
Sarf malzemelerini değiştirme.....	215
Yazıcıyı taşıma.....	221
Yazıcıyı yönetme.....	223
Yazıcı mesajlarını yönetme.....	223
Durum İzleme Merkezi'ne Erişme.....	223
Sanal ekranı kontrol etme.....	223
E-posta uyarılarını ayarlama.....	224
Raporları görüntüleme.....	224
Yerleşik Web Sunucusu'nu kullanarak sarf malzemesi bildirimlerini yapılandırma.....	224
Varsayılan fabrika ayarlarını geri yükleme.....	225
Sıkışmaları giderme.....	227
Sıkışmaları giderme.....	227
Kağıt Sıkışmalarını ve Yerlerini Anlama.....	228
[x]-sayfa sıkışması, otomatik besleme üst kapağını açın. [28y.xx].....	229
[x]-sayfa sıkışması, standard kutuyu temizleyin. [20y.xx].....	230
[x]-sayfa sıkışması, arka kapağı açın. [20y.xx].....	230
[x]-sayfa sıkışması, ön kapağı açın. [20y.xx].....	232
[x]-sayfa sıkışması, duplexi temizlemek için tepsi 1'i çıkarın. [23y.xx].....	235
[x]-sayfa sıkışması, manuel besleyiciyi temizleyin. [25y.xx].....	236
[x]-sayfa sıkışması, açın tepsi [x]. [24y.xx].....	237
[x]-kağıt sıkışması, çıkış selesinden tüm sayfaları çıkarın. Kağıdı seledede bırakın. [45y.xx].....	238
Sorun Giderme.....	243
Yazıcı mesajlarını anlama.....	243
Yazıcı sorunlarını çözme.....	258
Yazdırma sorunlarını çözme.....	264
Kopyalama sorunlarını çözme.....	290

Fakslama sorunlarını çözme.....	294
Tarayıcı sorunlarını çözme.....	299
Ana ekran uygulama sorunlarını çözme.....	304
Yerleşik Web Sunucusu açılmıyor.....	305
Teknik destek hattına başvurma.....	305
Ek.....	307
Dizin.....	309

Güvenlik Bilgileri

Güç kablosunu, ürünün yakınında bulunan doğru topraklanmış ve kolayca erişilebilen bir elektrik prizine takın.

Bu ürünü su veya nemli yerlerde tutmayın veya kullanmayın.

⚠ DİKKAT—YARALANMA TEHLİKESİ: Bu üründe bir lazer düzeneği kullanılmaktadır. Burada belirtilenler dışında kontrol veya ayar veya prosedür kullanımı tehlikeli radyasyon enerjisi yayılmasına neden olabilir.

Bu ürün yazdırma ortamını ısıtan bir yazdırma prosesi kullanır ve ısınma bazı ortamların emisyon yaymasına neden olabilir. Muhtemel zararlı emisyonların önüne geçmek için, kullanım kılavuzunda yazdırma ortamı seçimi ile ilgili bölümü anlamanız gerekir.

⚠ DİKKAT—YARALANMA TEHLİKESİ: Bu ürünün içindeki lityum pil değiştirilemez. Lityum piller yanlış değiştirildiği takdirde patlayabilir. Lityum pili yeniden şarj etmeyin, parçalamayın veya yakmayın. Kullanılmış lityum pilleri üretici tarafından verilen yönergelere ve yerel düzenlemelere göre elden çıkarın.

⚠ DİKKAT—SICAK YÜZEY: Yazıcının içi sıcak olabilir. Sıcak bir yüzeyin neden olabileceği bir yaralanma riskini azaltmak için dokunmadan önce yüzeyin soğumasını bekleyin.

⚠ DİKKAT—YARALANMA TEHLİKESİ: Yazıcının ağırlığı 18 kg'dan (40lb) fazladır ve güvenle kaldırmak için iki veya daha fazla eğitimli personel gerektirir.

⚠ DİKKAT—YARALANMA TEHLİKESİ: Yazıcıyı taşımadan önce, kişisel yaralanmadan veya yazıcının zarar görmesinden kaçınmak için bu yönergeleri izleyin:

- Güç düğmesini kullanarak yazıcıyı kapatın ve sonra güç kablosunu elektrik prizinden çıkarın.
- Yazıcıyı taşımadan önce tüm kablolarını çıkarın.
- İsteğe bağlı tepsi takılıysa yazıcıdan çıkarın. İsteğe bağlı tepsiyi çıkarmak için, mandalı *yerine oturana kadar* tepsinin önüne doğru tepsinin sağ tarafına kaydırın.
- Yazıcıyı kaldırmak için yazıcının iki yanındaki tutma yerlerini kullanın.
- Yazıcıyı yere bırakırken parmaklarınızın altında olmadığından emin olun.
- Yazıcıyı kurmadan önce yazıcının etrafında yeterli boşluk bulunduğundan emin olun.

Yalnızca bu ürünle birlikte verilen kabloyu veya üreticinin izin verdiği yedek kabloyu kullanın.

Bu ürünü kamuya ait anahtarlı telefon şebekesine bağlarken, yalnızca bu ürünle verilen telekomünikasyon (RJ-11) kablosunu veya 26 AWG ya da daha üstü bir yedek kabloyu kullanın.

⚠ DİKKAT—ELEKTRİK ÇARPMA TEHLİKESİ: Yazıcıyı kurduktan bir süre sonra kontrol kartına erişiyorsanız veya isteğe bağlı donanım veya bellek kartları takıyorsanız, devam etmeden önce yazıcının gücünü kapatın ve elektrik kablosunu prizden çekin. Yazıcıya bağlı başka aygıtlarınız varsa, bu aygıtları kapatın ve yazıcıya giden tüm kablolarını çıkarın.

⚠ DİKKAT—ELEKTRİK ÇARPMA TEHLİKESİ: Tüm dış bağlantıların (Ethernet ve telefon sistem bağlantıları gibi) işaretli eklenti bağlantı noktalarına doğru yapılmış olduğundan emin olun.

Bu ürün, üreticiye ait parçalar kullanılarak sıkı küresel güvenlik standartlarına uygun olacak şekilde tasarlanmış, test edilmiş ve bu standartlara uygun olduğu onaylanmıştır. Bazı parçaların güvenlik özellikleri daima açık olmayabilir. Üretici, başka yedek parçaların kullanılmasından sorumlu değildir.

 **DİKKAT—YARALANMA TEHLİKESİ:** Güç kablosunu kesmeyin, bükmeyin, eğmeyin, çarpmayın veya üzerine ağır nesnelere koymayın. Güç kablosunu aşınma veya baskıya maruz bırakmayın. Güç kablosunu mobilya ve duvarlar gibi nesnelere arasına sıkıştırmayın. Bunlardan herhangi biri söz konusu olursa, yangın veya elektrik çarpması riski oluşabilir. Bu gibi sorunlar olup olmadığını kontrol etmek için güç kablosunu düzenli olarak inceleyin. İncelemeden önce güç kablosunu elektrik prizinden çıkarın.

Bu elkitabında açıklananlar dışındaki hizmet ve onarımlar için yetkili servis temsilcisine başvurun.

 **DİKKAT—YANA YATMA TEHLİKESİ:** Duvara montaj yapılandırılmalarında denge için ek mobilya gerekebilir. Birden fazla giriş seçeneği kullanıyorsanız, bir yazıcı sehpa veya yazıcı altlığı kullanmanız gerekir. Tarayan, fotokopi çeken ve fakslayan bir çok fonksiyonlu yazıcı (MFP) satın aldıysanız, ek bir mobilyaya ihtiyacınız olabilir. Daha fazla bilgi için yazıcıyı satın aldığınız yere başvurun.

 **DİKKAT—YARALANMA TEHLİKESİ:** Donanımın arızalanma riskini azaltmak için her tepsiyi ayrı ayrı yükleyin. Diğer tüm tepleri kullanılmadıkları sürece kapalı tutun.

 **DİKKAT—ELEKTRİK ÇARPMA TEHLİKESİ:** Faks özelliğini fırtınalı havalarda kullanmayın. Fırtınalı havalarda bu ürünü kurmayın veya faks özelliği, güç kablosu ya da telefon kablosu gibi herhangi bir elektrik veya kablo bağlantısı yapmayın.

 **DİKKAT—ELEKTRİK ÇARPMA TEHLİKESİ:** Yazıcının dışını temizlerken elektrik çarpması riskine engel olmak için, güç kablosunu prizden çekin ve yazıcıya takılı tüm kabloları çıkarın.

BU YÖNERGELERİ SAKLAYIN.

Yazıcıyı tanıma

Yazıcı hakkında bilgi bulma

Ne arıyorsunuz?	Aradığınız bilginin bulunduğu yer
<p>Başlangıç kurma yönergeleri:</p> <ul style="list-style-type: none"> • Yazıcıyı bağlama • Yazıcı yazılımını kurma 	<p>Kurma belgeleri—Kurma belgeleri yazıcıyla birlikte gelir.</p>
<p>İlave kurma ve yazıcıyı kullanma yönergeleri:</p> <ul style="list-style-type: none"> • Kağıt ve özel ortam seçme ve depolama • Kağıt yükleme • Yazıcı ayarlarını yapılandırma • Belgeleri ve fotoğrafları görüntüleme ve yazdırma • Yazıcı yazılımını kurma ve kullanma • Yazıcıyı ağ üzerinde yapılandırma • Yazıcının bakımı • Sorun giderme ve sorunları çözme 	<p><i>Kullanıcı Kılavuzu ve Hızlı Başvuru Kılavuzu</i>—Bu kılavuzlar, <i>Yazılım ve Belgeler</i> CD'sinde bulunmaktadır.</p> <p>Daha fazla bilgi için, www.dell.com/support/manuals adresinde bulunan Web sitemizi ziyaret edin.</p>
<p>Yönergeler:</p> <ul style="list-style-type: none"> • Yazıcıyı Ethernet ağına bağlama • Yazıcı bağlantı sorunlarını giderme 	<p><i>Ağ Üzerinde Çalışma Kılavuzu</i>—<i>Yazılım ve Belgeler</i> CD'sini açın ve şuraya gidin:</p> <p>Belgeler >Kullanıcı Kılavuzu ve diğer yayınlar >Ağ Üzerinde Çalışma Kılavuzu</p>
<p>Yazıcı yazılımının kullanımı ile ilgili yardım</p>	<p>Windows veya Mac Yardımı—Bir yazılım programını veya uygulamasını açın ve ardından Yardım düğmesini tıklayın.</p> <p>Bağlama duyarlı bilgileri görüntülemek için  simgesini tıklayın.</p> <p>Notlar:</p> <ul style="list-style-type: none"> • Yardım, yazıcı yazılımı ile birlikte otomatik olarak yüklenir. • İşletim sisteminize bağlı olarak, yazıcı yazılımı yazıcı program klasöründe ya da masaüstünde bulunur.
<p>En son ek bilgiler, güncellemeler ve teknik destek:</p> <ul style="list-style-type: none"> • Belgeler • Sürücü indirmeleri • Ürün yükseltmeleri • Servis çağrı ve onarım bilgileri • Sipariş durumu • Canlı sohbet desteği • E-posta desteği • Ses desteği 	<p>Dell destek Web sitesi—www.dell.com/support/printers</p> <p>Bölgeniz veya ülkeniz için destek telefon numaraları ve saatlerini Destek web sitesinde bulabilirsiniz.</p> <p>Destek için başvurduğunuzda daha hızlı hizmet alabilmek için aşağıdakileri elinizin altında bulundurun:</p> <ul style="list-style-type: none"> • Servis etiketi • Hızlı Servis Kodu <p>Not: Servis etiketi ve hızlı servis kodu, yazıcının üzerindeki etiketlerde bulunur.</p>

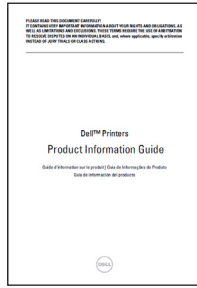
Ne arıyorsunuz?	Aradığınız bilginin bulunduğu yer
<ul style="list-style-type: none"> Yazılım ve Sürücüler—Yazıcınız için sertifikalı sürücüler ve Dell yazıcı yazılımı için sertifikalı yükleyiciler Benioku dosyaları—Deneyimli kullanıcılar veya teknisyenler için son dakikada oluşan teknik değişiklikler veya gelişmiş teknik başvuru malzemeleri 	Yazılım ve Belgeler CD'si
<ul style="list-style-type: none"> Yazıcınız için sarf malzemeleri ve aksesuarlar Yedek kartuşlar 	Dell yazıcı sarf malzemeleri Web sitesi— www.dell.com/printers Yazıcı sarf malzemelerini İnternet'ten, telefonla veya perakende mağazalarından alabilirsiniz.
<ul style="list-style-type: none"> Yazıcınızı çalıştırmaya hazırlanmak için güvenlik bilgileri Düzenleyici bilgiler Garanti bilgileri 	<p>Ürün Bilgileri Kılavuzu</p>  <p>Not: Ülke veya bölgenizde Ürün Bilgi Kılavuzu bulunmayabilir.</p>

Yazıcı için bir yer seçme

⚠ DİKKAT—YARALANMA TEHLİKESİ: Yazıcının ağırlığı 18 kg'dan (40 lb) fazladır ve güvenle kaldırmak için iki veya daha fazla eğitimli personel gerektirir.

Yazıcı için bir yer seçerken, tepsileri ve kapakları açmak için yeterli boşluk bırakın. Yükleme istediğiniz seçenekler varsa, bu seçenekler için de yer bırakın. Aşağıdakiler önemlidir:

- Yazıcıyı doğru topraklanmış ve kolaylıkla ulaşılabilir bir elektrik prizinin yakınına kurun.
- Odadaki hava akışının ASHRAE 62 standardının veya CEN Teknik Komitesi 156 standardının en son gözden geçirilmiş haline uygun olduğundan emin olun.
- Düz, sağlam ve sabit bir yüzey seçin.
- Yazıcıyı aşağıdaki şartlarda tutun:
 - Temiz, kuru ve tozsuz.
 - Zimba telsiz ve ataşsız.
 - Klima, ısıtıcı veya vantilatörlerin doğrudan hava akımlarından uzakta.
 - Doğrudan güneş ışığı almayan ve aşırı nemli olmayan yerde.
- Önerilen sıcaklıklara uymaya ve sıcaklık dalgalanmalarından kaçınmaya dikkat edin:

Ortam sıcaklığı	15,6 ila 32,2°C (60 ila 90°F)
Saklama sıcaklığı	1 ila 35°C (34 ila 95°F)

- Doğru havalandırma için yazıcının etrafında aşağıdaki önerilen boşlukları bırakın:

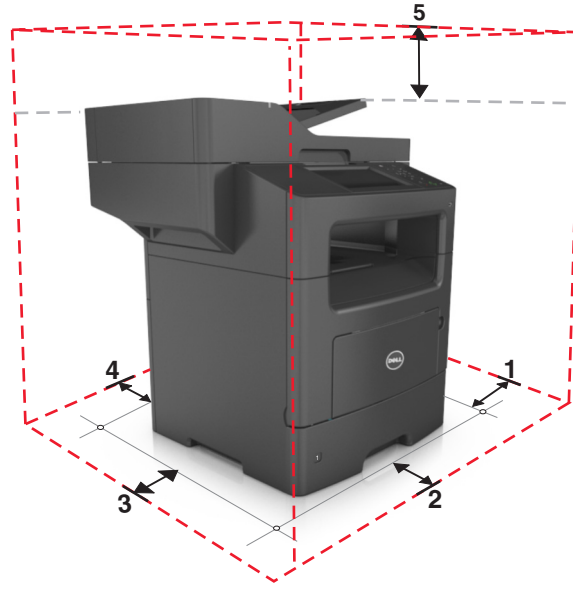

1	Sağ taraf	304,8 mm (12 inç)
2	Ön	508 mm (20 inç)
3	Sol taraf	203,2 mm (8 inç)
4	Arka	203,2 mm (8 inç)
5	Üst	800 mm (31,49 inç)

Yazıcı konfigürasyonları

⚠ DİKKAT—YARALANMA TEHLİKESİ: Donanımın arızalanma riskini azaltmak için her tepsiyi ayrı ayrı yükleyin. Diğer tüm tepsiyi kullanılmadıkları sürece kapalı tutun.

⚠ DİKKAT—YANA YATMA TEHLİKESİ: Zemine montaj konfigürasyonlarında denge için ilave bir mobilya gerekir. Birden fazla giriş seçeneği kullanıyorsanız, bir yazıcı sehpası veya yazıcı altlığı kullanmanız gerekir. Tarayan, fotokopi çeken ve fakslayan bir çok fonksiyonlu yazıcı (MFP) satın aldıysanız, ek bir mobilyaya ihtiyacınız olabilir. Daha fazla bilgi için, yazıcıyı satın aldığınız yere başvurun.

Temel model

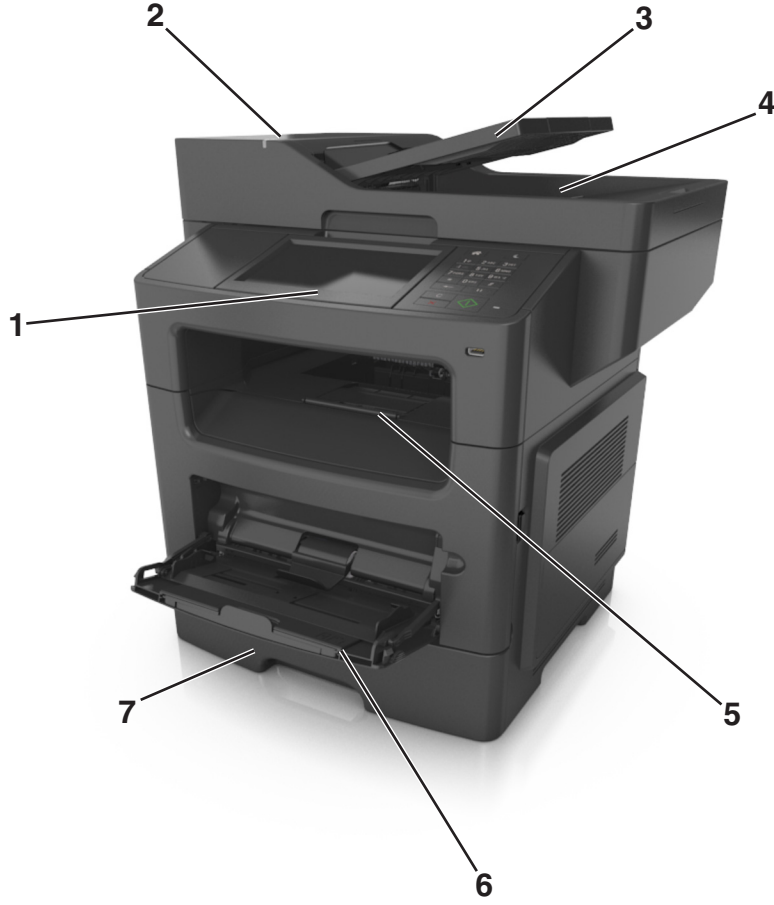

1	Ekran
2	Otomatik belge besleyicisi (ADF)
3	ADF tepsi
4	ADF selesi
5	Standart kutu
6	Çok amaçlı besleyici
7	Standart 550 yapraklık tepsi Not: Kilitlenebilir bir 550 yapraklık tepsi de mevcuttur. Daha fazla bilgi için, yazıcıyı satın aldığınız yere başvurun.

Yapılandırılmış model

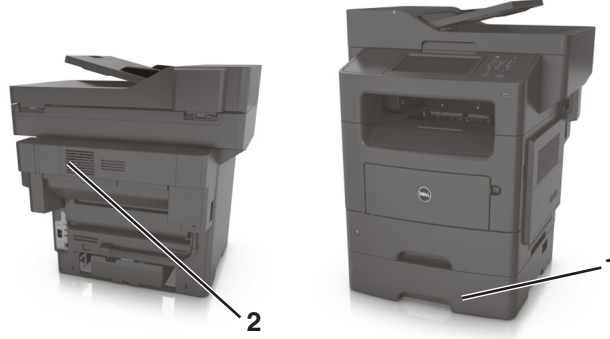

1	İsteğe bağlı 550 yapraklık tepsi
2	İsteğe bağlı zımba

Yerleşik Web Sunucusu'nu kullanma

Not: Bu özellik yalnızca yazdırma sunucularına bağlı yazıcılar veya ağ yazıcılarında bulunur.

Yazıcı bir ağa kurulmuşsa, Yerleşik Web Sunucusu'nu kullanarak şunları yapabilirsiniz:

- Yazıcı kontrol panelinin sanal ekranını görüntüleyin.
- Yazıcı sarf malzemelerinin durumunu denetleyin.
- Sarf malzemesi bildirimlerini yapılandırın.
- Yazıcı ayarlarını yapılandırın.
- Ağ ayarlarını yapılandırın.
- Raporları görüntüleyin.

Yazıcınız için Katıştırılmış Web Sunucusu'na erişmek için:

1 Yazıcının IP adresini alın:

- Ağ/Bağlantı Noktaları menüsünün TCP/IP bölümünden
- Bir ağ kurulum sayfası veya menü ayarları sayfası yazdırarak ve sonra bilgiyi TCP/IP bölümünde bularak

Notlar:

- IP adresi, 123.123.123.123 gibi nokta işareti ile ayrılan dört rakam dizisinden oluşur.
- Bir proxy sunucu kullanıyorsanız, Web sayfasını doğru yüklemek için bir süreliğine devre dışı bırakın.

2 Bir Web tarayıcısı açın ve adres alanına yazıcının IP adresini yazın.



3 Enter tuşuna basın.

Katıştırılmış Web Sunucusu sayfası görüntülenir.

Tarayıcının temel işlevlerini anlama

- Hızlı kopyalama yapabilir veya yazıcıyı belirli kopyalama işlerini gerçekleştirebilecek şekilde ayarlayabilirsiniz.
- Yazıcı kontrol panelini kullanarak faks gönderebilirsiniz.
- Aynı anda birden çok faks hedefine faks gönderebilirsiniz.
- Belgeleri tarayabilir ve bunları bilgisayarınıza, e-posta adresine, veya bir FTP hedefine gönderebilirsiniz.
- Belgeleri tarayabilir ve farklı bir yazıcıya gönderebilirsiniz (FTP yoluyla PDF).

ADF'yi ve tarayıcı camını kullanma

Otomatik belge besleyicisi (ADF)	Tarayıcı camı
 <p>İki taraflı (önlü arkalı) sayfalar dahil olmak üzere birden çok sayfalı belgeler için ADF'yi kullanın.</p>	 <p>Tek sayfalı belgeler, kitap sayfaları, küçük öğeler (kartpostal veya fotoğraf gibi), asetatlar, fotoğraf kağıdı veya ince ortamlar (gazete kupürleri gibi) için tarayıcı camını kullanın.</p>

ADF'yi kullanma

ADF'yi kullanırken:

- Belgeyi ön yüzü yukarı bakacak ve kısa kenarı önce girecek şekilde ADF tepsisine yükleyin.
- ADF tepsisine en fazla 50 sayfa düz kağıt yükleyin.
- 105 x 148 mm (4,1 x 5,8 inç) genişliği ile 216 x 368 mm (8,5 x 14,5 inç) uzunluğunda kağıtları tarayabilirsiniz.
- 52 ile 120 g/m² (14-32 lb) arasında ağırlığa sahip ortamları tarayabilirsiniz.
- ADF tepsisine kartpostal, fotoğraf, küçük öğeler, transparanlar, fotoğraf kağıdı veya (dergi kupürleri gibi) ince ortamlar yüklemeyin. Bu öğeleri tarayıcı camının üzerine yerleştirin.

Tarayıcı camını kullanma

Tarayıcı camını kullanırken:

- Belgeyi ön yüzü aşağıya bakacak şekilde tarayıcı camının yeşil oklu köşesine yerleştirin.
- En fazla 216 x 355,6 mm (8,5 x 14 inç) uzunluğunda belgeleri tarayabilir veya kopyalayabilirsiniz.
- En fazla 25,3 mm (1 inç) kalınlıkta kitapları kopyalayabilirsiniz.

Yazıcı kontrol panelini anlama

Yazıcının kontrol panelini kullanma

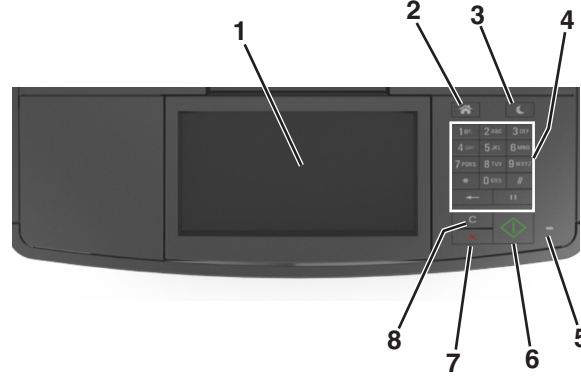

Düğme	İşlem
1 Göster	<ul style="list-style-type: none"> Yazıcının durumunu ve mesajları görüntüleyin. Yazıcıyı kurun ve çalıştırın.
2 Ana sayfa düğmesi	Ana ekrana dönün.
3 Uyku düğmesi	<p>Uyku modunu veya Hazırda Bekleme modunu etkinleştirir.</p> <p>Yazıcıyı Uyku modundan uyandırmak için aşağıdakileri uygulayın:</p> <ul style="list-style-type: none"> Herhangi bir düğmeye basın. Kapıyı veya kapağı açın. Bilgisayardan yazdırma işi gönderin. Ana güç anahtarıyla açılışta sıfırlama (POR) gerçekleştirin. Yazıcıdaki USB bağlantı noktasına aygıtı bağlayın.
4 Tuş takımı	Sayıları, rakamları veya simgeleri girmek için kullanılır.
5 Gösterge ışığı	Yazıcının durumunu denetleyin.
6 Başlat düğmesi	Seçilen moda bağlı olarak, bir iş başlatın.
7 İptal düğmesi	Tüm yazıcı aktivitelerini durdurur.
8 Tümünü Temizle / Sıfırla düğmesi	Yazdırma, kopyalama veya e-posta ile gönderme gibi bir işlemin varsayılan ayarlarını sıfırlar.

Uyku düğmesinin ve gösterge ışıklarının renklerini anlama

Yazıcı kontrol panelindeki Uyku düğmesi ve gösterge ışıklarının renkleri, belirli yazıcı durumlarını gösterir.

Gösterge ışığı	Yazıcı durumu
Kapalı	Yazıcı kapalı veya Bekleme modunda.
Yeşil yanıp sönüyor	Yazıcı ısınıyor, veri işliyor veya yazdırıyor.

Gösterge ışığı	Yazıcı durumu
Sürekli yeşil	Yazıcı açık, fakat boşta.
Yanıp sönen kırmızı	Yazıcı kullanıcı müdahalesi gerektiriyor.

Uyku düğmesi ışığı	Yazıcı durumu
Kapalı	Yazıcı kapalı, boşta veya Hazır durumda.
Sürekli sarı	Yazıcı Uyku modunda.
Yanıp sönen sarı	Yazıcı Bekleme moduna giriyor veya bu moddan uyanıyor.
0,1 saniye boyunca sarı renkte yanıp söndükten sonra 1,9 saniye içinde yavaş ve darbeli bir şekilde tamamen söner.	Yazıcı Bekleme modunda.

Ana ekranı anlama

Yazıcı açılıp temel ekran gösterildiğinde, ana ekran olarak anılır. Kopyalama, fakslama veya tarama gibi bir eylemi başlatmak; menü ekranını açmak veya mesajlara yanıt vermek için ana ekran düğmelerine ve simgelerine dokununuz.

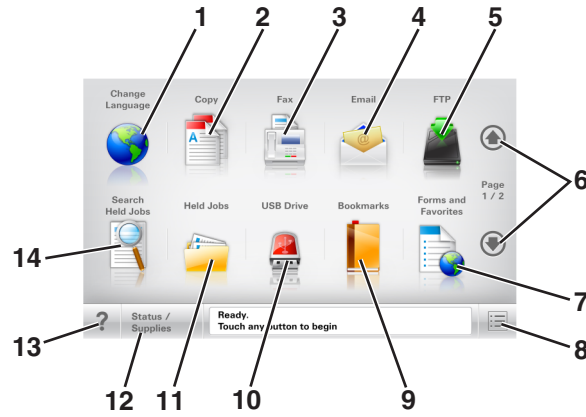

Not: Ana ekranınız, ana ekran özelleştirme ayarlarınıza, yönetici ayarlarına ve etkin yerleşik çözümlere bağlı olarak değişebilir.



Dokununuz	Bunun için
1	Dil Değiştir Yazıcının birinci dilini değiştirmenizi sağlayan Dil Değiştir açılır penceresini başlatır.
2	Kopyala Kopyalama menülerine erişir ve kopyalama yapar.
3	Faks Faks menülerine erişir ve faks gönderir.
4	E-posta E-posta menülerine erişir ve e-posta gönderir.
5	FTP FTP menülerine erişir ve belgeleri doğrudan bir FTP sunucusuna bağlar.
6	Oklar Yukarı veya aşağı kaydırma yapar.
7	Formlar ve Sık Kullanılanlar Sık kullanılan çevrimiçi formları hızla bulur ve yazdırır.
8	Menü simgesi Yazıcı menülerine erişir. Not: Menüler yalnızca yazıcı Hazır durumundayken kullanılabilir.

Dokunun		Bunun için
9	Yer İmleri	Bir yer imleri (URL) kümesi oluşturmanızı, düzenlemenizi ve klasör ve dosya bağlantıları ağaç görünümüne kaydetmenizi sağlar. Not: Ağaç görünümü, başka herhangi bir uygulamadan değil, yalnızca bu fonksiyondan oluşturulan yer imlerini destekler.
10	USB Sürücüsü	Bir flaş sürücüsünden fotoğraf ve belge görüntüleyin, seçin, yazdırın, tarayın ve e-postalayın. Not: Bu simge sadece yazıcıya bir bellek kartı ya da flaş sürücü takılıyken ana ekrana döndüğünüzde görüntülenir.
11	Bekletilen İşler	Bekletilen tüm geçerli işleri gösterir.
12	Durum/Sarf Malzemeleri	<ul style="list-style-type: none"> İşleme devam etmek için yazıcı müdahaleye gerek duyduğunda, bir uyarı veya hata mesajı gösterir. Mesaj ve nasıl silineceği hakkında daha fazla bilgi için mesajlar ekranına erişin.
13	İpuçları	Bağlam duyarlı Yardım iletişim kutusunu açar.
14	Bekletilen işleri ara	Aşağıdakilerden birini veya daha fazlasını arayın: <ul style="list-style-type: none"> Bekletilen veya gizli yazdırma işlerinin kullanıcı adı Gizli yazdırma işleri dışında, bekletilen işlerin iş adları Profil adları Yer imi kapsayıcısı veya yazdırma işi adları Yalnızca desteklenen dosya türleri için USB kapsayıcısı veya yazdırma işi adları

Özellikler

Özellikler	Açıklama
Menü izleme yolu Örnek: <u>Menüler > Ayarlar > Kopyalama Ayarları > Kopya Sayısı</u>	Menü izleme yolu, her menü ekranının en üst kısmında bulunur. Bu özellik geçerli menüye ulaşmak için gidilen yolu gösterir. Söz konusu menüye dönmek için herhangi bir altı çizili sözcüğe dokununuz. Geçerli ekran Kopya Sayısı olduğu için bu seçeneğin altı çizili değildir. Kopya sayısı ayarlanıp kaydedilmeden önce "Kopya Sayısı" ekranındaki altı çizili bir sözcüğe dokunursanız, seçim kaydedilmez ve varsayılan ayar haline gelmez.
Katılım mesajı uyarısı 	Bir katılım mesajı bir işlevi etkiliyorsa, bu simge görünür ve kırmızı gösterge ışığı yanıp söner.
Uyarı 	Bir hata durumu oluşursa, bu simge görüntülenir.
Durum mesaj çubuğu	<ul style="list-style-type: none"> Hazır veya Meşgul gibi geçerli yazıcı durumunu gösterir. Toner Az veya Kartuş Az gibi yazıcı durumlarını gösterir Yazıcının işlemeye devam edebilmesi için müdahale mesajlarını gösterir.

Özellikler	Açıklama
Yazıcı IP adresi Örnek: 123,123.123,123	Ağ yazıcınızın IP adresi, ana ekranın sol üst köşesinde bulunur ve noktalarla ayrılan dört rakam dizisi olarak görünür. Yerleşik Web Sunucusu'na erişirken IP adresini kullanabilirsiniz, böylece fiziksel olarak yazıcının yanında olmasanız da yazıcı ayarlarını görüntüleyebilir ve uzaktan yapılandırabilirsiniz.

Dokunmatik ekran düğmelerini kullanma

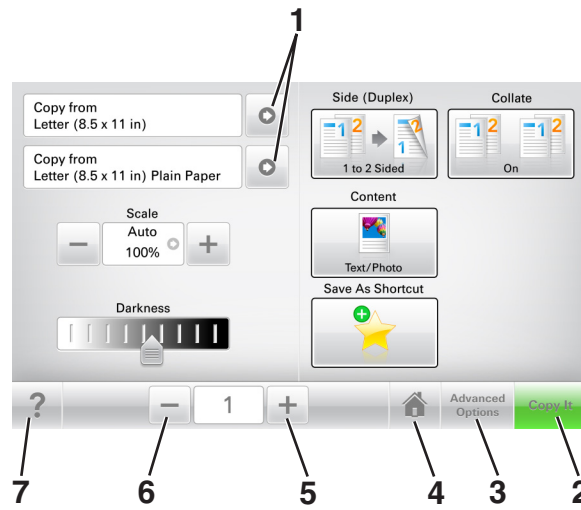

Not: Ana ekranınız, simgeleriniz ve düğmeleriniz ana ekran özelleştirme ayarlarınıza, yönetici ayarlarına ve etkin yerleşik çözümlere bağlı olarak değişebilir.



	Dokunun	Bunun için
1	Oklar	Seçeneklerin bir listesini görüntüler.
2	Kopyala	Bir kopya yazdırır.
3	Gelişmiş Seçenekler	Kopya seçeneklerinden birini seçer.
4	Ana	Ana ekrana dönün.
5	Artır	Daha yüksek bir değer seçer.
6	Azalt	Daha düşük bir değer seçer.
7	İpuçları	Bağlam duyarlı Yardım iletişim kutusunu açar.

Diğer dokunmatik düğmeler

Dokunun	Bunun için
Kabul 	Bir ayarı kaydeder.

Dokunun	Bunun için
İptal 	<ul style="list-style-type: none">• Bir eylemi veya seçimi iptal eder.• Ekrandan çıkın ve değişiklikleri kaydetmeden bir önceki ekrana geri dönün.
&Sıfırla 	Ekrandaki değerleri sıfırlar.

Ana ekran uygulamalarını ayarlama ve kullanma

Not: Ana ekranınız, ana ekran özelleştirme ayarlarınıza, yönetici ayarlarına ve etkin uygulamalara bağlı olarak değişebilir. Bazı uygulamalar yalnızca belirli yazıcı modellerinde desteklenir.

Bilgisayarın IP adresini bulma

Windows kullanıcıları için

- 1 Komut istemini açmak için Çalıştır iletişim kutusuna **cmd** yazın.
- 2 **ipconfig** yazın ve ardından IP adresini arayın.

Macintosh kullanıcıları için

- 1 Apple menüsünde Sistem Tercihleri'nden, **Ağ**'ı seçin.
- 2 Bağlantı tipinizi seçin ve ardından **Gelişmiş >TCP/IP**'yi tıklatın.
- 3 IP adresi'ni arayın.

Yazıcının IP adresini bulma

Not: Yazıcınızın bir ağa veya bir yazdırma sunucusuna bağlı olduğundan emin olun.

Yazıcının IP adresini şu yollarla bulabilirsiniz:

- Yazıcının ana ekranında sol üst köşeden.
- Ağ/Bağlantı Noktaları menüsünde TCP/IP bölümünden.
- Bir ağ kurulum sayfası veya menü ayarları sayfası yazdırarak ve sonra bilgiyi TCP/IP bölümünde bularak.

Not: IP adresi, 123.123.123.123 gibi nokta işareti ile ayrılan dört rakam dizisinden oluşur.

Yerleşik Web Sunucusu'na erişme

Yerleşik Web Sunucusu, yazıcının yanında olmadığınızda bile yazıcı ayarlarını uzaktan görüntülemenizi ve yapılandırmanızı sağlayan yazıcı Web sayfasıdır.

1 Yazıcının IP adresini alın:

- Yazıcı kontrol paneli ana ekranından
- Ağ/Bağlantı Noktaları menüsünde TCP/IP bölümünden
- Bir ağ kurulum sayfası veya menü ayarları sayfası yazdırarak ve sonra bilgiyi TCP/IP bölümünde bularak

Not: IP adresi, **123.123.123.123** gibi nokta işareti ile ayrılan dört rakam dizisinden oluşur.

2 Bir Web tarayıcısı açın ve adres alanına yazıcının IP adresini yazın.

3 Enter tuşuna basın.

Not: Bir proxy sunucu kullanıyorsanız, Web sayfasını doğru yüklemek için bir süreliğine devre dışı bırakın.

Ana ekranı özelleştirme

1 Bir Web tarayıcısı açın ve adres alanına yazıcının IP adresini yazın.

Not: Yazıcının IP adresini yazıcı ana ekranında görüntüleyin. IP adresleri, 123.123.123.123 gibi nokta işareti ile ayrılan dört rakam dizisinden oluşur.

2 Aşağıdakilerden birini veya daha fazlasını uygulayın:

- Temel yazıcı işlevlerinin simgelerini gösterir veya gizler.
 - a Sırasıyla **Ayarlar >Genel Ayarlar >Ana ekranın özelleştirilmesi** öğelerini tıklatın.
 - b Yazıcı ana ekranında hangi simgelerin görüneceğini belirtmek için onay kutularını seçin.

Not: Bir simgenin yanındaki onay kutusunu temizlerseniz, bu simge ana ekranda görünmez.
 - c **İlet** düğmesini tıklatın.
- Bir uygulamanın simgesini özelleştirir. Daha fazla bilgi için [“Ana ekran uygulamaları hakkında bilgi bulma”](#), [sayfa 23](#) veya uygulama ile birlikte gelen belgelere başvurun.

Farklı uygulamaları anlama

Bunu kullanın	Bunun için
Kart Kopyalama	Bir kartı tarar ve iki yüzünü de tek bir sayfaya yazdırır. Daha fazla bilgi için bkz. “Kart Kopyalama’yı kurma” , sayfa 24 .
Faks	Bir belgeyi tarar ve sonra bir faks numarasına gönderir. Daha fazla bilgi için bkz. “Faks alma/gönderme” , sayfa 102 .
Formlar ve Sık Kullanılanlar	Sık kullanılan çevrimiçi formları doğrudan yazıcı ana ekranından hızla bulur ve yazdırır. Daha fazla bilgi için bkz. “Formlar ve Sık Kullanılanlar’ı Ayarlama” , sayfa 23 .
Çoklu Gönder	Bir belgeyi tarar ve sonra birden çok hedefe gönderir. Daha fazla bilgi için bkz. “Çoklu Gönder’i kurma” , sayfa 25 .
Kısayolum	Doğrudan yazıcının ana ekranından kısayollar oluşturun. Daha fazla bilgi için bkz. “Kısayolum’u kullanma” , sayfa 24 .
E-postaya Tarama	Bir belgeyi tarar ve sonra bir e-posta adresine gönderir. Daha fazla bilgi için bkz. “E-posta gönderme” , sayfa 95 .
Bilgisayara Tara	Bir belgeyi tarar ve sonra bir ana bilgisayardaki önceden tanımlanan bir klasöre kaydeder. Daha fazla bilgi için bkz. “Bilgisayara Tara’yı ayarlama” , sayfa 128 .
FTP’ye Tara	Belgeleri doğrudan bir Dosya Aktarım Protokolü (FTP) sunucusuna tarar. Daha fazla bilgi için bkz. “Bir FTP adresine tarama” , sayfa 125 .
Ağa Tara	Bir belgeyi tarar ve sonra paylaşılan bir ağ klasörüne gönderir. Daha fazla bilgi için bkz. “Ağa Tara’yı ayarlama” , sayfa 25 .

Ana ekran uygulamalarını etkinleştirme

Ana ekran uygulamaları hakkında bilgi bulma

Yazıcınız önceden yüklenmiş ana ekran uygulamalarıyla birlikte verilir. Bu uygulamaları kullanmadan önce, Yerleşik Web Sunucusunu kullanarak bu uygulamaları etkinleştirip kurun. Yerleşik Web Sunucusuna erişim hakkında daha fazla bilgi için bkz. "[Yerleşik Web Sunucusu'na erişme](#)", sayfa 21.

Ana ekran uygulamalarını yapılandırma ve kullanma hakkında daha ayrıntılı bilgi için Dell destek Web sitesini ziyaret edin (www.dell.com/support/printers).

Formlar ve Sık Kullanılanlar'ı Ayarlama

Not: Bu *Kullanıcı Kılavuzu*'nun sonraki bir sürümü, bu uygulamanın *Yönetici Kılavuzu*'na doğrudan bir bağlantı içerebilir. Bu *Kullanıcı Kılavuzu*'nun güncellemeleri için, www.dell.com/support/manuals adresine gidin.

Bunu kullanın	Bunun için
	<p>Sık kullanılan çevrimiçi formları doğrudan yazıcı ana ekranından hemen bulup yazdırmanızı sağlayarak iş sürecini kolaylaştırır.</p> <p>Not: Yazıcının, yer iminin depolandığı ağ klasörüne, FTP sitesine veya Web sitesine erişim izni olması gerekir. Yer iminin bulunduğu bilgisayardan yazıcıya en azından bir <i>okuma</i> erişimi vermek için paylaşım, güvenlik ve güvenlik duvarı ayarlarını kullanın. Yardım için işletim sisteminizle birlikte verilen belgelere de başvurabilirsiniz.</p>

1 Bir Web tarayıcısı açın ve adres alanına yazıcının IP adresini yazın.

Not: Yazıcının IP adresini yazıcı ana ekranında görüntüleyin. IP adresleri, 123.123.123.123 gibi nokta işareti ile ayrılan dört rakam dizisinden oluşur.

2 **Ayarlar >Uygulamalar >Uygulama Yönetimi >Formlar ve Sık Kullanılanlar'**ı tıklatın.

3 **Ekle'**yi tıklatın ve sonra ayarları özelleştirin.

Notlar:

- Ayarın açıklaması için fareyi her bir alanın yanındaki yardım içeriğinin üzerine getirin.
- Yer iminin konum ayarının doğru olduğundan emin olmak için yer iminin bulunduğu ana bilgisayarın doğru IP adresini yazın. Ana bilgisayarın IP adresini edinme hakkında daha fazla bilgi için bkz. "[Bilgisayarın IP adresini bulma](#)", sayfa 21.
- Yazıcının, yer iminin bulunduğu klasöre erişim hakları olduğundan emin olun.

4 **Uygula** öğesini tıklatın.

Uygulamayı kullanmak için ana ekranda **Formlar ve Sık Kullanılanlar** seçeneğine dokunup form kategorilerinde dolaşabileceğiniz gibi form numarasına, adına veya açıklamasına göre de form arayabilirsiniz.

Kart Kopyalama'yı kurma

Not: Bu *Kullanıcı Kılavuzu*'nun sonraki bir sürümü, bu uygulamanın *Yönetici Kılavuzu*'na doğrudan bir bağlantı içerebilir. Bu *Kullanıcı Kılavuzu*'nun güncellemeleri için, www.dell.com/support/manuals adresine gidin.

Bunu kullanın	Bunun için
	<p>Sigorta, kimlik ve diğer cüzdan boyutundaki kartları hızlı ve kolay bir şekilde kopyalayın. Bir kartı tarayıp her iki yüzünü de tek bir sayfaya yazdırarak kağıt tasarrufu yapabilir ve kartın üzerindeki bilgilerin daha kolay görünmesini sağlayabilirsiniz.</p>

1 Bir Web tarayıcısı açın ve adres alanına yazıcının IP adresini yazın.

Not: Yazıcının IP adresini yazıcı ana ekranında görüntüleyin. IP adresleri, 123.123.123.123 gibi nokta işareti ile ayrılan dört rakam dizisinden oluşur.

2 **Ayarlar >Uygulamalar >Uygulama Yönetimi >Kart Kopyalama'yı** tıklatın.

3 Gerekliyse varsayılan tarama seçeneklerini değiştirin.

- **Varsayılan tepsi**—Taranan görüntüleri yazdırmak için kullanılacak varsayılan tepsiyi seçer.
- **Varsayılan kopya sayısı**—Uygulama kullanıldığında otomatik olarak yazdırılması gereken kopya sayısını belirtin.
- **Varsayılan kontrast ayarı**—Taranan kartın bir kopyası yazdırılırken kontrast düzeyini artırmak veya azaltmak için bir ayar belirtin. Yazıcının kontrastı otomatik olarak ayarlamasını istiyorsanız **İçerik İçin En İyi** ayarını seçin.
- **Varsayılan ölçekleme ayarı**—Taranan kartın yazdırma işlemindeki boyutunu ayarlar. Varsayılan ayar %100'dür (tam boyut).
- **Çözünürlük ayarı**—Taranan kartın kalitesini ayarlar.

Notlar:

- Bir kartı tararken, tarama çözünürlüğünün renkli tarama için 200 dpi ve siyah beyaz tarama için 400 dpi'den fazla olmadığından emin olun.
- Birden çok kartı tararken, tarama çözünürlüğünün renkli tarama için 150 dpi ve siyah beyaz tarama için 300 dpi'den fazla olmadığından emin olun.

- **Kenarlıkları Yazdır**—Taranan görüntüyü çevresinde bir kenarlıkla yazdırmak için bu onay kutusunu seçin.

4 **Uygula** ögesini tıklatın.

Uygulamayı kullanmak için ana ekranda **Kart Kopyalama**'ya dokunup yazıcı ekranında görüntülenen talimatları uygulayın.

Kısayolum'u kullanma

Not: Bu *Kullanıcı Kılavuzu*'nun sonraki bir sürümü, bu uygulamanın *Yönetici Kılavuzu*'na doğrudan bir bağlantı içerebilir. Bu *Kullanıcı Kılavuzu*'nun güncellemeleri için, www.dell.com/support/manuals adresine gidin.

Bunu kullanın	Bunun için
	Sık kullanılan en fazla 25 kopyalama, faks veya e-posta işinin ayarları için yazıcı ana ekranında kısayollar oluşturun.

Bu uygulamayı kullanmak için **Kısayolum**'a dokununuz ve yazıcı ekranındaki yönergeleri izleyin.

Çoklu Gönder'i kurma

Not: Bu *Kullanıcı Kılavuzu*'nun sonraki bir sürümü, bu uygulamanın *Yönetici Kılavuzu*'na doğrudan bir bağlantı içerebilir. Bu *Kullanıcı Kılavuzu*'nun güncellemeleri için, www.dell.com/support/manuals adresine gidin.

Bunu kullanın	Bunun için
	Bir belgeyi tarar ve taranan belgeyi birden çok hedefe gönderir. Not: Yazıcı sabit diskinde yeterli alan olduğundan emin olun.

1 Bir Web tarayıcısı açın ve adres alanına yazıcının IP adresini yazın.

Not: Yazıcının IP adresini yazıcı ana ekranında görüntüleyin. Yazıcı IP adresleri, 123.123.123.123 gibi nokta işareti ile ayrılan dört rakam dizisinden oluşur.

2 **Ayarlar > Uygulamalar > Uygulama Yönetimi > Çoklu Gönder**'i tıklayın.

3 Profiller bölümünden **Ekle**'yi tıklayın ve ayarları özelleştirin.

Notlar:

- Ayarın açıklaması için fareyi her bir alanın yanındaki yardım içeriğinin üzerine getirin.
- Hedef olarak **FTP** veya **Paylaşılan Klasör**'ü seçerseniz, hedefin konum ayarının doğru olduğundan emin olun. Belirtilen hedefin bulunduğu ana bilgisayarın doğru IP adresini yazın. Ana bilgisayarın IP adresini edinme hakkında daha fazla bilgi için bkz. "[Bilgisayarın IP adresini bulma](#)", [sayfa 21](#).

4 **Uygula** ögesini tıklayın.

Uygulamayı kullanmak için ana ekranda **Çoklu Gönder**'e dokunup yazıcı ekranında görüntülenen talimatları uygulayın.

Ağa Tara'yı ayarlama

Not: Bu *Kullanıcı Kılavuzu*'nun sonraki bir sürümü, bu uygulamanın *Yönetici Kılavuzu*'na doğrudan bir bağlantı içerebilir. Bu *Kullanıcı Kılavuzu*'nun güncellemeleri için, www.dell.com/support/manuals adresine gidin.

Bunu kullanın	Bunun için
	<p>Bir belgeyi tarayın ve bunu paylaşılan bir ağ klasörüne gönderin. Benzersiz 30 klasör hedefi tanımlayabilirsiniz.</p> <p>Notlar:</p> <ul style="list-style-type: none"> • Yazıcının hedeflere yazma izni olması gerekir. Hedefin belirtildiği bilgisayardan, bilgisayarın en azından <i>yazma</i> erişimi olmasına izin vermek için paylaşım, güvenlik ve güvenlik duvarı ayarlarını kullanın. Yardım için işletim sisteminizle birlikte verilen belgelere de başvurabilirsiniz. • Ağ Tara simgesi yalnızca, bir veya birden fazla hedef tanımlandığında görünür.

1 Bir Web tarayıcısı açın ve adres alanına yazıcının IP adresini yazın.

Not: Yazıcının IP adresini yazıcı ana ekranında görüntüleyin. IP adresleri, 123.123.123.123 gibi nokta işareti ile ayrılan dört rakam dizisinden oluşur.

2 Aşağıdakilerden birini yapın:

- **Ağ Tara'yı Ayarla** seçeneğini tıklatın >**Burayı tıklatın.**
- **Ayarlar >Uygulamalar >Uygulama Yönetimi >Ağ Tara'yı** tıklatın.

3 Hedefleri belirtip ayarları özelleştirin.

Notlar:

- Bir ayarın açıklaması için fareyi alanların yanındaki yardım içeriğinin üzerine getirin.
- Hedefin konum ayarının doğru olduğundan emin olmak için belirtilen hedefin bulunduğu ana bilgisayarın doğru IP adresini yazın. Ana bilgisayarın IP adresini edinme hakkında daha fazla bilgi için bkz. "[Bilgisayarın IP adresini bulma](#)", sayfa 21.
- Yazıcının, belirtilen hedefin bulunduğu klasöre erişim hakları olduğundan emin olun.

4 Uygula ögesini tıklatın.

Uygulamayı kullanmak için ana ekranda **Ağ Tara**'ya dokunup yazıcı ekranında görüntülenen talimatları uygulayın.

Uzak Operatör Paneli'ni Kurma

Bu uygulama, yazıcının yanında olmasanız bile yazıcı kontrol paneliyle etkileşim kurmanızı sağlar. Bilgisayarınızın ekranından yazıcı durumunu görebilir, bekletilen yazdırma işlerini serbest bırakabilir, yer imleri oluşturabilir ve yazdırmayla ilgili diğer görevleri yapabilirsiniz.

1 Bir Web tarayıcısı açın ve adres alanına yazıcının IP adresini yazın.

Not: Yazıcının IP adresini yazıcı ana ekranında görüntüleyin. IP adresleri, 123.123.123.123 gibi nokta işareti ile ayrılan dört rakam dizisinden oluşur.

2 Ayarlar >Uzak Operatör Paneli Ayarları'nı tıklatın.

3 Etkinleştir onay kutusunu seçin ve ayarları özelleştirin.

4 Gönder düğmesini tıklatın.

Uygulamayı kullanmak için, **Uzak Operatör Paneli >VNC Uygulamasını Başlat'**ı tıklatın.

Yapılandırmayı gönderme veya alma

Yapılandırma ayarlarını metin dosyasına verip, daha sonra ayarları diğer yazıcılara uygulamak için bu dosyayı alabilirsiniz.

1 Bir Web tarayıcısı açın ve adres alanına yazıcının IP adresini yazın.

Not: Yazıcının IP adresini yazıcı ana ekranında görüntüleyin. IP adresleri, 123.123.123.123 gibi nokta işareti ile ayrılan dört rakam dizisinden oluşur.

2 Bir uygulamanın yapılandırmasını vermek ya da almak için şunları yapın:

a **Ayarlar >Uygulamalar >Uygulama Yönetimi**'ni tıklayın.

b Yüklü uygulamalar listesinden, yapılandırmak istediğiniz uygulamanın adını tıklayın.

c **Yapılandır**'ı tıklayın ve sonra aşağıdakilerden birini yapın:

- Yapılandırmayı bir dosyaya vermek için, **Ver** ögesini tıklayın ve sonra yapılandırma dosyasını kaydetmek için bilgisayar ekranındaki yönergeleri izleyin.

Notlar:

- Yapılandırma dosyasını kaydederken, benzersiz bir dosya adı yazabilir veya varsayılan adı kullanabilirsiniz.
- "JVM Bellek Dolu" hatası oluşursa, yapılandırma dosyası kaydedilene kadar verme işlemini tekrar edin.
- Yapılandırmayı bir dosyadan almak için, **Al** ögesini tıklayın ve daha önce yapılandırılmış bir yazıcıdan verilen kayıtlı yapılandırma dosyasına gidin.

Notlar:

- Yapılandırma dosyasını almadan önce önizleme yapmayı seçebilir veya doğrudan yükleyebilirsiniz.
- Zaman aşımı oluşursa ve boş bir ekran görünürse, Web tarayıcısını yenileyip **Uygula**'yı tıklayın.

3 Birden çok uygulamanın yapılandırmasını vermek ya da almak için şunları yapın:

a **Ayarlar >Al/Ver**'i tıklayın.

b Aşağıdakilerden birini yapın:

- Bir yapılandırma dosyasını vermek için, **Yerleşik Çözümler Ayar Dosyasını Ver** ögesini tıklayın ve sonra yapılandırma dosyasını kaydetmek için bilgisayar ekranındaki yönergeleri izleyin.

- Bir yapılandırma dosyasını almak için şunları yapın:

1 **Yerleşik Çözümler Ayar Dosyasını Al >Dosya Seç** ögesini tıklayın ve daha önce yapılandırılmış bir yazıcıdan verilen kayıtlı yapılandırma dosyasına gidin.

2 **İlet** düğmesini tıklayın.

Diğer yazıcı ayarları

Dahili seçenekleri takma

⚠ DİKKAT—ELEKTRİK ÇARPMA TEHLİKESİ: Yazıcıyı kurduktan bir süre sonra kontrol kartına erişiyorsanız veya isteğe bağlı donanım veya bellek kartları takıyorsanız, devam etmeden önce yazıcıyı kapatın ve elektrik kablosunu prizden çekin. Yazıcıya bağlı başka aygıtlarınız varsa bu aygıtları kapatın ve yazıcıya giden tüm kablolarını çıkarın.

Mevcut dahili seçenekler

- Bellek kartı
 - DDR3 DIMM
 - Flaş bellek
 - Yazı Tipleri
 - Bellenim
 - Formlar Barkodu
 - Reçete
 - IPDS
 - Printcryption

Denetleyici anakartına erişme

⚠ DİKKAT—ELEKTRİK ÇARPMA TEHLİKESİ: Yazıcıyı kurduktan bir süre sonra kontrol kartına erişiyorsanız veya isteğe bağlı donanım veya bellek kartları takıyorsanız, devam etmeden önce yazıcının gücünü kapatın ve elektrik kablosunu prizden çekin. Yazıcıya bağlı başka aygıtlarınız varsa, bu aygıtları kapatın ve yazıcıya giden tüm kablolarını çıkarın.

- 1 Denetleyici anakartı erişim kapağını açın.

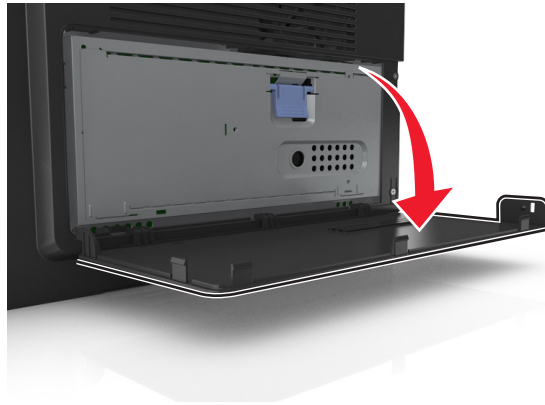

2 Mavi kolu kullanarak denetleyici anakartı koruyucusunu açın.

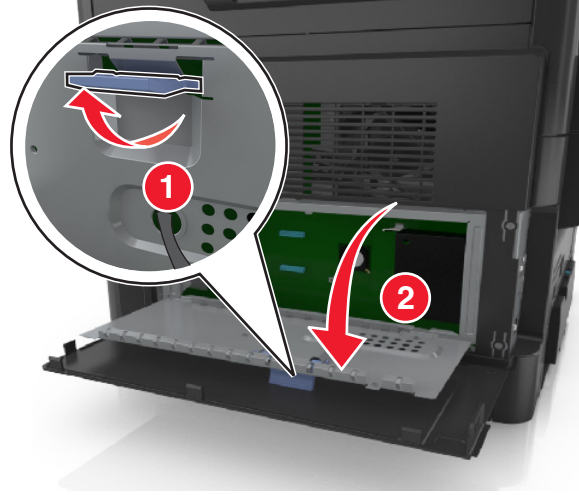

3 Doğru konektörü belirlemek için aşağıdaki şekli kullanın.

Uyarı—Hasar Tehlikesi: Denetleyici anakartının elektronik bileşenleri statik elektrikten kolaylıkla zarar görür. Denetleyici anakartının elektronik bileşenlerine dokunmadan önce yazıcının üzerindeki herhangi bir metale dokununuz.

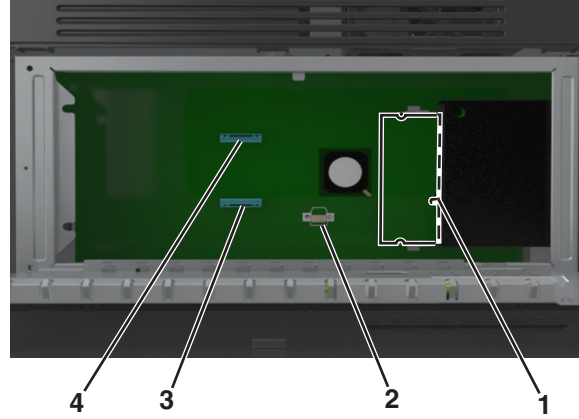

1	Bellek kartı konektörü
2	İsteğe bağlı kart konektörü
3	Yazıcı sabit disk konektörü
4	Dahili Çözüm Bağlantı Noktası konektörü

4 Koruyucuyu ve ardından erişim kapağını kapatın.

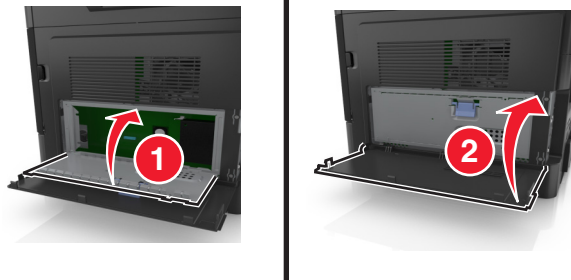

Bir bellek kartı takma

⚠ DİKKAT—ELEKTRİK ÇARPMA TEHLİKESİ: Yazıcıyı kurduktan bir süre sonra kontrol kartına erişiyorsanız veya isteğe bağlı donanım veya bellek kartları takıyorsanız, devam etmeden önce yazıcının gücünü kapatın ve elektrik kablosunu prizden çekin. Yazıcıya bağlı başka aygıtlarınız varsa, bu aygıtları kapatın ve yazıcıya giden tüm kablolarını çıkarın.

Uyarı—Hasar Tehlikesi: Denetleyici anakartının elektronik bileşenleri statik elektrikten kolaylıkla zarar görür. Denetleyici anakartının elektronik bileşenlerine dokunmadan önce yazıcının üzerindeki herhangi bir metale dokununuz.

Not: İsteğe bağlı bir bellek kartı ayrıca satın alınabilir ve denetleyici anakartına takılabilir.

1 Denetleyici anakartına erişim sağlayın.

Daha fazla bilgi için, bkz. [“Denetleyici anakartına erişme”, sayfa 28.](#)

2 Bellek kartını ambalajından çıkarın.

Uyarı—Hasar Tehlikesi: Kartın kenarındaki bağlantı noktalarına dokunmayın. Aksi takdirde zarar oluşabilir.

3 Bellek kartının üzerindeki tırnağı (1) konektörün üzerindeki kabartıyla (2) hizalayın.

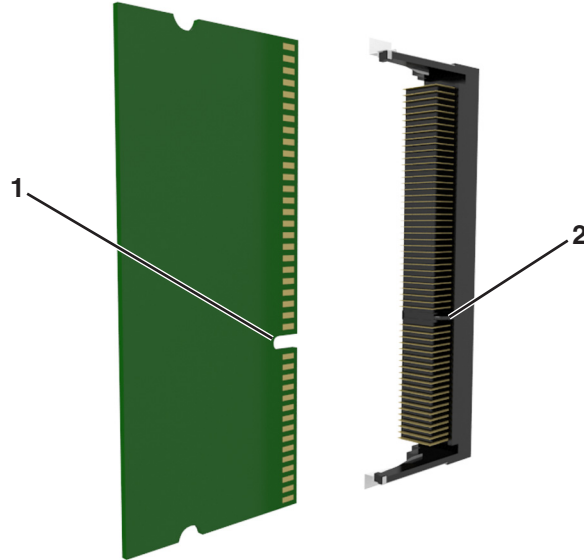

- 4 Bellek kartını konektöre doğru itin ve yerine *kilitlenene* kadar denetleyici anakartı çerperine doğru itin.

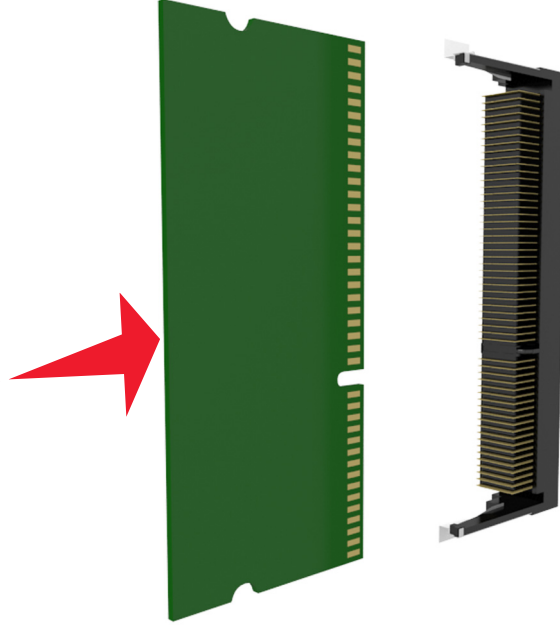

- 5 Denetleyici anakartı koruyucusunu ve ardından denetleyici anakartı erişim kapağını kapatın.

Not: Yazıcı yazılımı ve tüm donanım seçenekleri yüklendiğinde, bunların yazdırma işlerinde kullanılabilir durumda olmasını sağlamak için yazıcı sürücüsüne seçenekleri elle eklemeniz gerekebilir. Daha fazla bilgi için, bkz. [“Yazdırma sürücüsüne mevcut seçenekleri ekleme”](#), sayfa 46.

İsteğe bağlı kartı takma

⚠ DİKKAT—ELEKTRİK ÇARPMA TEHLİKESİ: Yazıcıyı kurduktan bir süre sonra kontrol kartına erişiyorsanız veya isteğe bağlı donanım veya bellek kartları takıyorsanız, devam etmeden önce yazıcının gücünü kapatın ve elektrik kablosunu prizden çekin. Yazıcıya bağlı başka aygıtlarınız varsa, bu aygıtları kapatın ve yazıcıya giden tüm kablolarını çıkarın.

Uyarı—Hasar Tehlikesi: Denetleyici anakartının elektronik bileşenleri statik elektrikten kolaylıkla zarar görür. Denetleyici anakartının elektronik bileşenlerine dokunmadan önce yazıcının üzerindeki herhangi bir metale dokununuz.

- 1 Denetleyici anakartına erişim sağlayın.

Daha fazla bilgi için, bkz. [“Denetleyici anakartına erişme”](#), sayfa 28.

- 2 İsteğe bağlı kartı ambalajından çıkarın.

Uyarı—Hasar Tehlikesi: Kartın kenarındaki bağlantı noktalarına dokunmaktan kaçınınız.

- 3 Kartı kenarlarından tutarak, kart üzerindeki plastik iğneleri (1) denetleyici anakartı üzerindeki deliklerle (2) hizalayın.

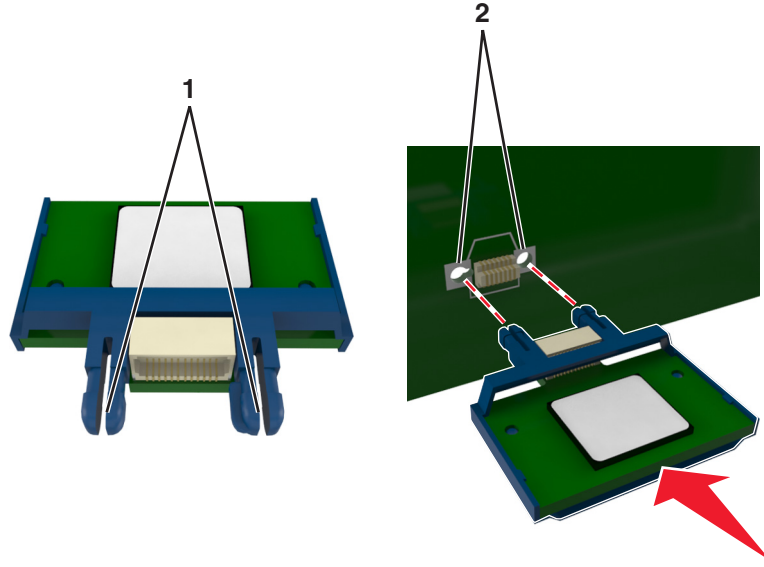

- 4 Şekilde gösterdiği gibi kartı sıkıca yerine itin.

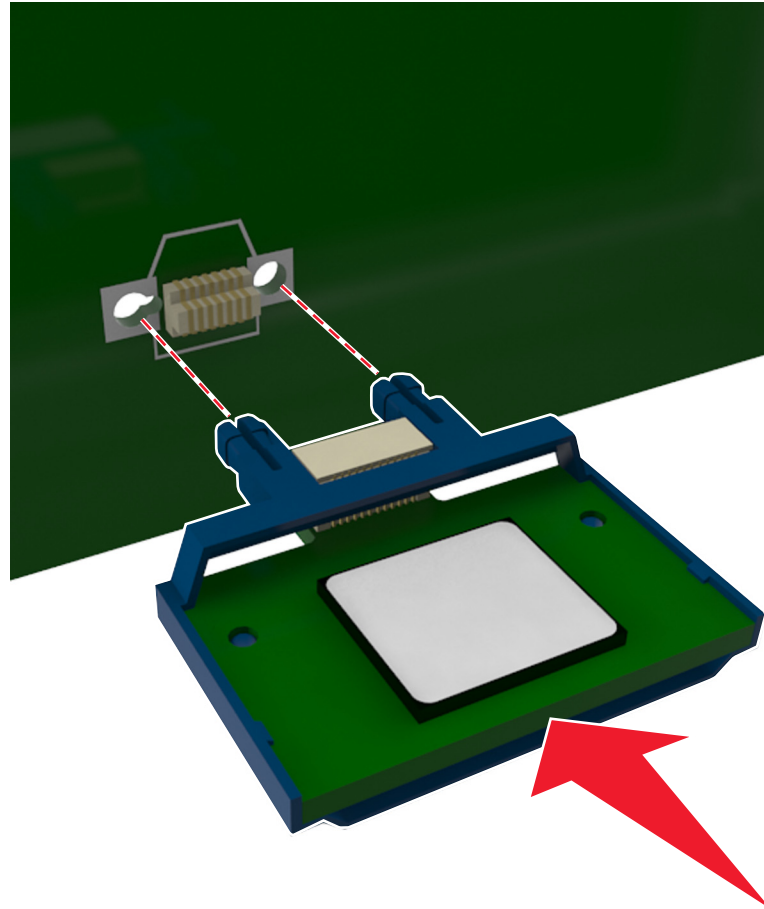

Uyarı—Hasar Tehlikesi: Kart yanlış takıldığında kart veya denetleyici anakartı zarar görebilir.

Not: Konektör tüm uzunluğu boyunca denetleyici anakartına dokunmalı ve dayanmalıdır.

5 Denetleyici anakartı koruyucusunu ve ardından denetleyici anakartı erişim kapağını kapatın.

Not: Yazıcı yazılımı ve tüm donanım seçenekleri yüklendikten sonra, bunların yazdırma işlerinde kullanılabilir durumda olmasını sağlamak için yazıcı sürücüsüne seçenekleri manuel olarak eklemek gerekebilir. Daha fazla bilgi için, bkz. [“Yazdırma sürücüsüne mevcut seçenekleri ekleme”](#), sayfa 46.

Bir Dahili Çözüm Bağlantı Noktası yükleme

Denetleyici anakartı bir adet isteğe bağlı Dahili Çözümler Bağlantı Noktası'nı (ISP) destekler.

Not: Bu görev için düz uçlu bir tornavida gerekir.

⚠ DİKKAT—ELEKTRİK ÇARPMA TEHLİKESİ: Yazıcıyı kurduktan bir süre sonra kontrol kartına erişiyorsanız veya isteğe bağlı donanım veya bellek kartları takıyorsanız, devam etmeden önce yazıcının gücünü kapatın ve elektrik kablosunu prizden çekin. Yazıcıya bağlı başka aygıtlarınız varsa, bu aygıtları kapatın ve yazıcıya giden tüm kablolarını çıkarın.

Uyarı—Hasar Tehlikesi: Denetleyici anakartının elektronik bileşenleri statik elektrikten kolaylıkla zarar görür. Denetleyici anakartının elektronik bileşenlerine dokunmadan önce yazıcının üzerindeki bir metal yüzeye dokununuz.

1 Denetleyici anakartı erişim kapağını açın.

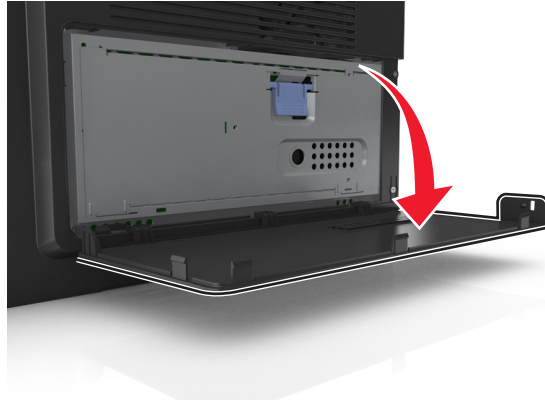

- 2 Erişim kapağının sol tarafındaki durdur düğmesine yavaşça basın ve sonra çıkarmak için erişim kapağını kaydırın.



- 3 ISP kitini kutusundan çıkarın.

Not: Beyaz konektöre bağlı küçük kabloyu çıkarıp attığınızdan emin olun.

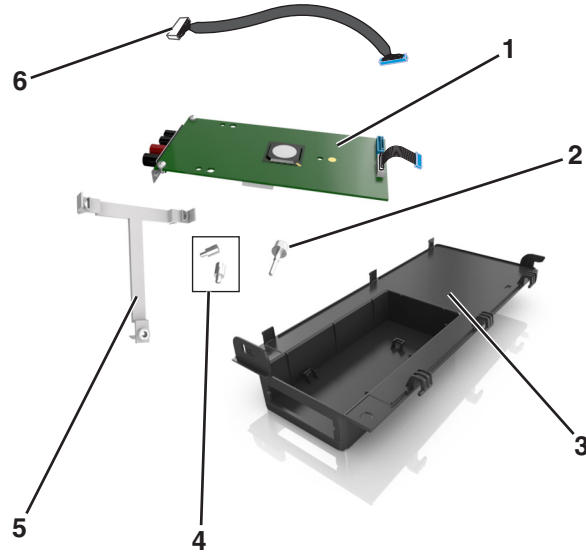

1	ISP çözümü
2	ISP'yi brakete vidalayarak takma
3	ISP dış kapağı
4	ISP metal braketinin yazıcı kasasına vidalanarak takılmasını sağlar
5	Plastik destek
6	Uzun ISP kablosu

4 Plastik braketini yerine *oturana* kadar ISP dış kapağına yerleştirin.

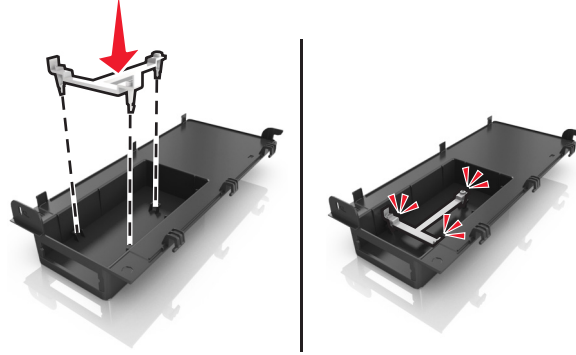

5 ISP çözümünü plastik braketeye kaydırın ve itin.

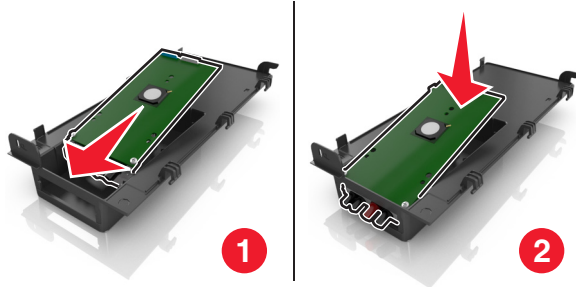

6 ISP çözümünü plastik braketeye uzun vidayı kullanarak sabitleyin.

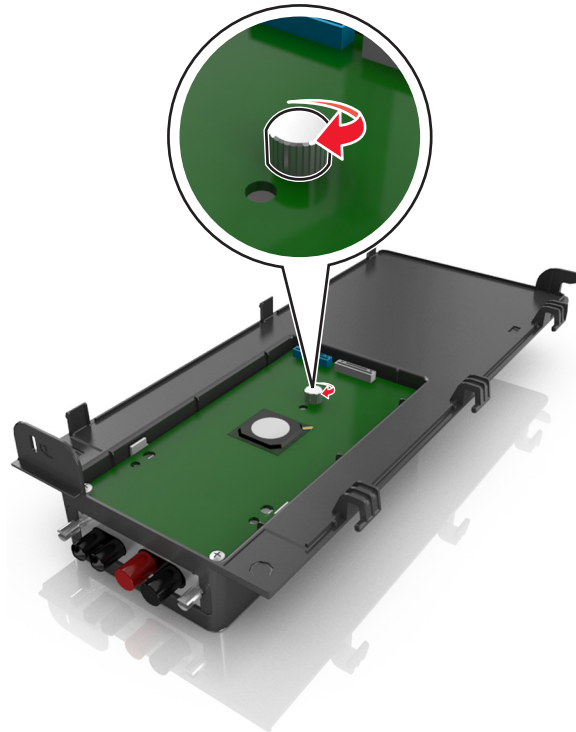

7 ISP çözümünün ucundaki iki vidayı sıkıştırın.

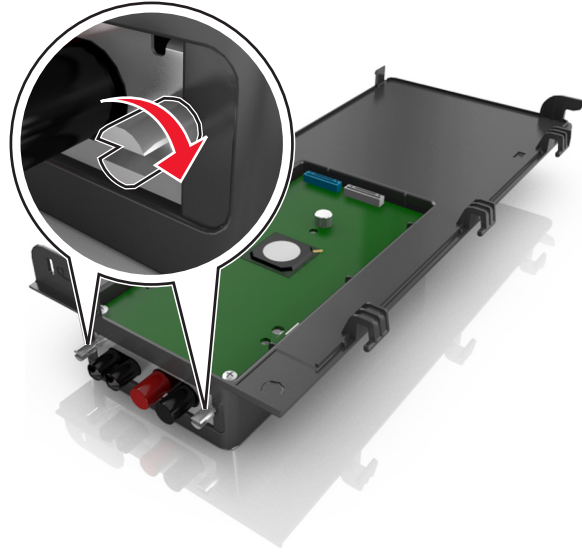

8 ISP çözümü arayüz kablosunun beyaz fişini ISP üzerindeki beyaz alıcıya takın.

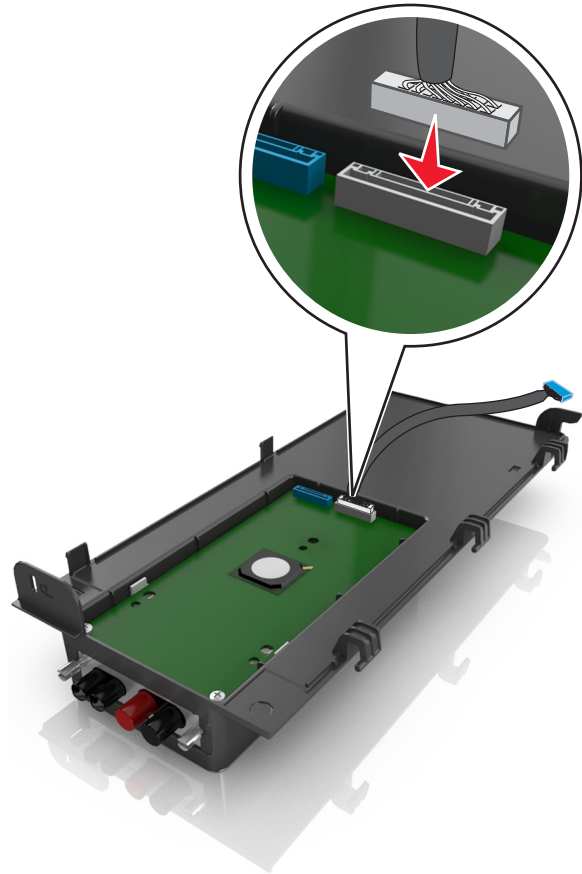

9 ISP dış kapağını önce sol menteşeleri sokarak belirli bir açıyla takın.



10 Kapağın kalan kısmını indirin ve sonra kapağı sağa doğru kaydırın.

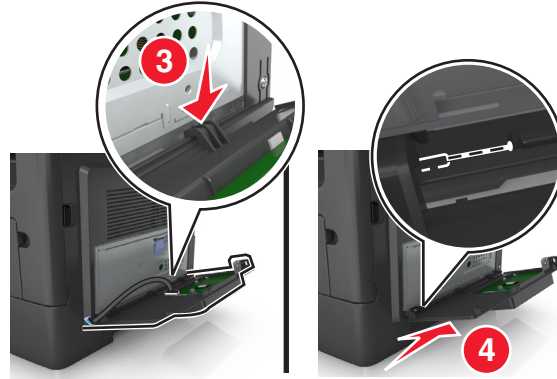

11 ISP kablosunu denetleyici anakartı koruyucusundan geçirin.

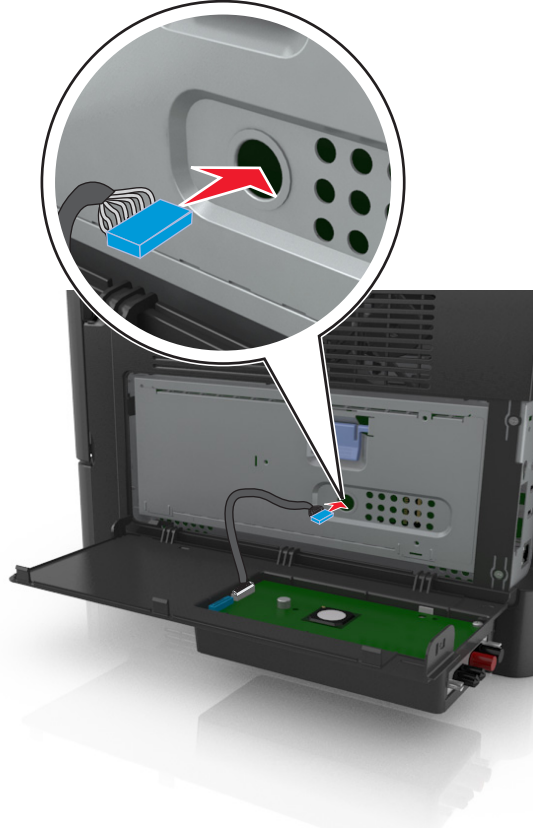

12 Mavi kolu kullanarak koruyucuyu açın.

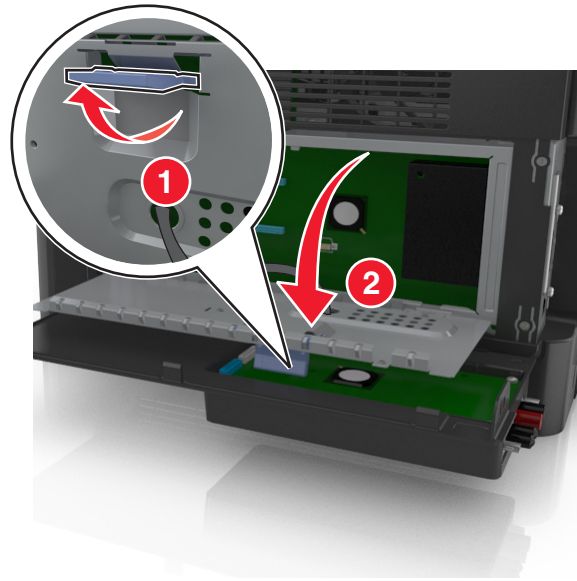

13 ISP çözümü arayüz kablosunun mavi fişini denetleyici anakartı üzerindeki mavi alıcıya takın.

Not: Bir yazıcı sabit diski taktıysanız, çıkarmanız gerekir. Daha fazla bilgi için, bkz. [“Yazıcının sabit diskini çıkarma”](#), sayfa 42. Yazıcı sabit diskini yeniden takmak için, bkz. [“Bir yazıcı sabit diski takma”](#), sayfa 40.

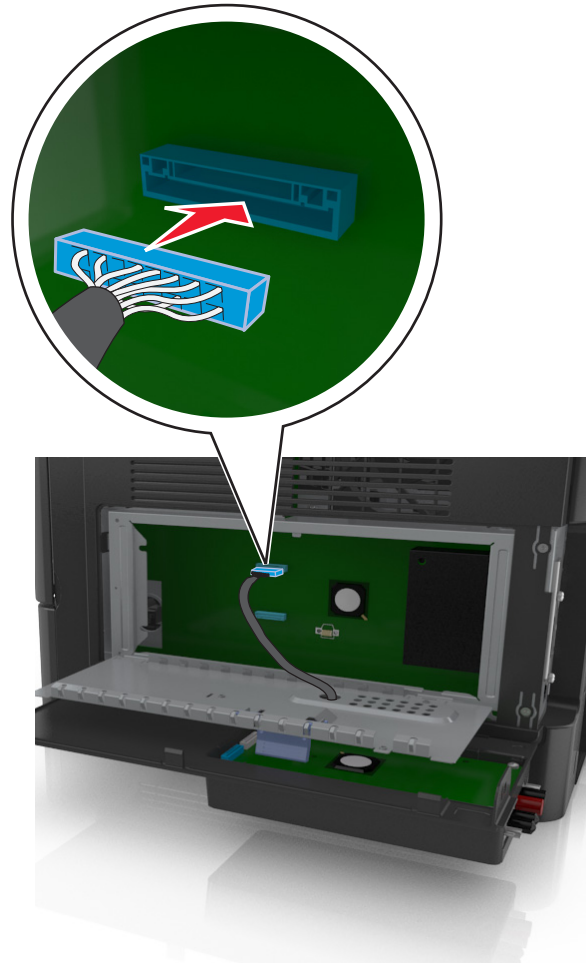

14 Koruyucuyu kapatın.

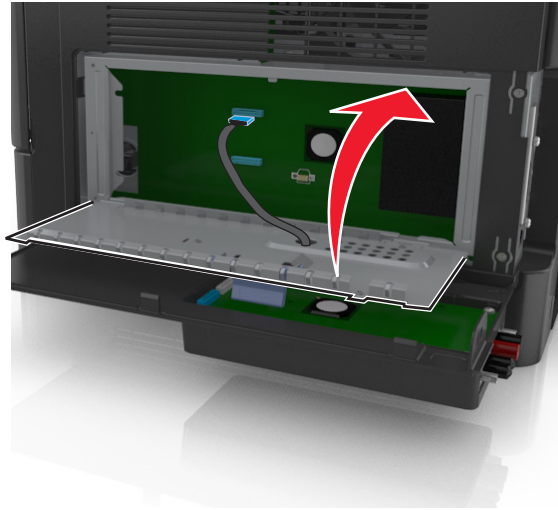

15 ISP dış kapağını kapatın.

Not: Yazıcı yazılımı ve tüm donanım seçenekleri yüklendiğinde, bunların yazdırma işlerinde kullanılabilir durumda olmasını sağlamak için yazıcı sürücüsüne seçenekleri elle eklemek gerekebilir. Daha fazla bilgi için, bkz. [“Yazdırma sürücüsüne mevcut seçenekleri ekleme”](#), sayfa 46.

Bir yazıcı sabit diski takma

⚠ DİKKAT—ELEKTRİK ÇARPMA TEHLİKESİ: Yazıcıyı kurduktan bir süre sonra kontrol kartına erişiyorsanız veya isteğe bağlı donanım veya bellek kartları takıyorsanız, devam etmeden önce yazıcının gücünü kapatın ve elektrik kablosunu prizden çekin. Yazıcıya bağlı başka aygıtlarınız varsa, bu aygıtları kapatın ve yazıcıya giden tüm kablolarını çıkarın.

Uyarı—Hasar Tehlikesi: Denetleyici anakartının elektronik bileşenleri statik elektrikten kolaylıkla zarar görür. Denetleyici anakartının elektronik bileşenlerine dokunmadan önce yazıcının üzerindeki bir metal yüzeye dokununuz.

- 1 Yazıcının sabit diskini ambalajından çıkarma.
- 2 Yazıcının sabit diskini denetleyici anakartı üzerine takın.

Uyarı—Hasar Tehlikesi: Baskılı devre kartı düzeneğinin yalnızca kenarlarından tutun. Yazıcı sabit diskinin ortasına dokunmayın veya bastırmayın. Aksi takdirde zarar oluşabilir.

- a Düz uçlu bir tornavida kullanarak vidaları gevşetin.

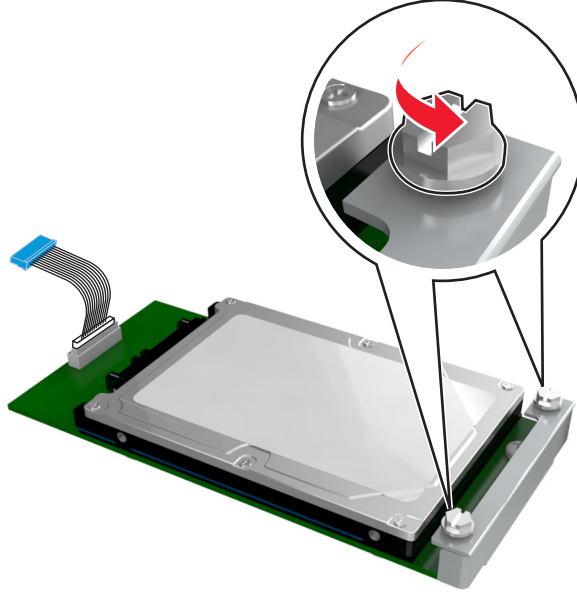

- b Yazıcı sabit diski arabirim kablosunun fişini denetleyici anakartı üzerindeki prize takın.

Not: Fiş ve priz mavi renk kodludur.

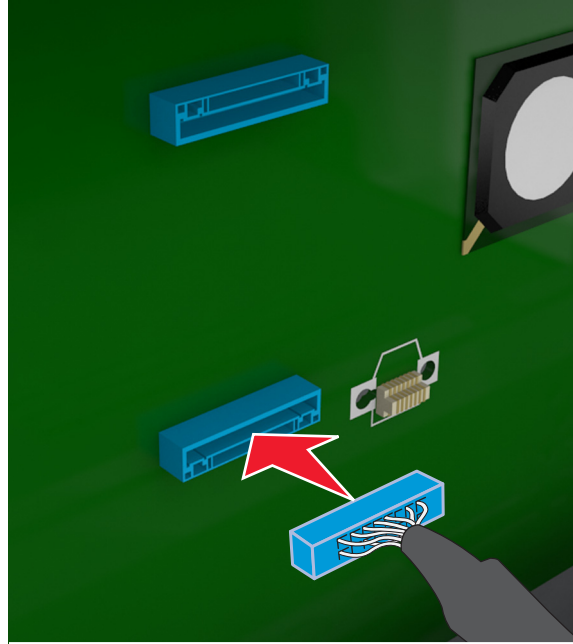

- c Vidaları yazıcının sabit diskiyle denetleyici anakartı braketindeki yuvalara hizalayın ve sonra yazıcının sabit diskini braketlere kaydırın.

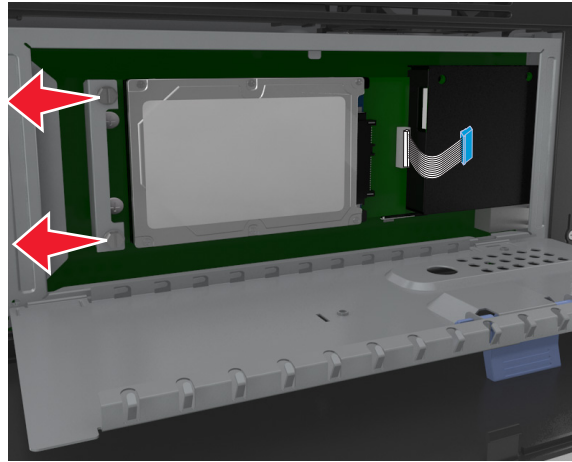

- d İki vidayı sıkın.

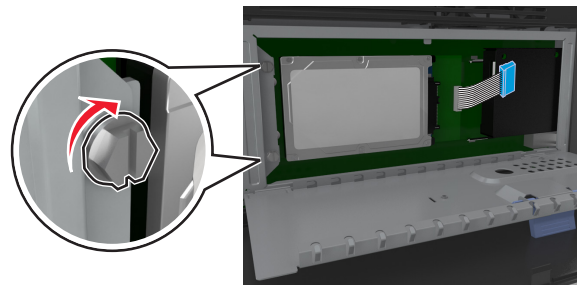

- 3 Denetleyici anakartı koruyucusunu kapatın ve sonra denetleyici anakartı erişim kapağını kapatın.

Not: Yazıcı yazılımı ve donanım seçenekleri yüklendiğinde, bunların yazdırma işlerinde kullanılabilir durumda olmasını sağlamak için yazıcı sürücüsüne seçenekleri elle eklememiz gerekebilir. Daha fazla bilgi için, bkz. [“Yazdırma sürücüsüne mevcut seçenekleri ekleme”](#), sayfa 46.

Yazıcının sabit diskini çıkarma

Uyarı—Hasar Tehlikesi: Denetleyici anakartının elektronik bileşenleri statik elektrikten kolaylıkla zarar görür. Denetleyici anakartının elektronik bileşenlerine dokunmadan önce yazıcının üzerindeki bir metal yüzeye dokununuz.

1 Denetleyici anakartına erişin.

Daha fazla bilgi için, bkz. [“Denetleyici anakartına erişme”](#), sayfa 28.

Not: Bu görev için düz uçlu bir tornavida gerekir.

2 Yazıcının sabit diskini denetleyici anakartı braketine bağlayan vidaları gevşetin.

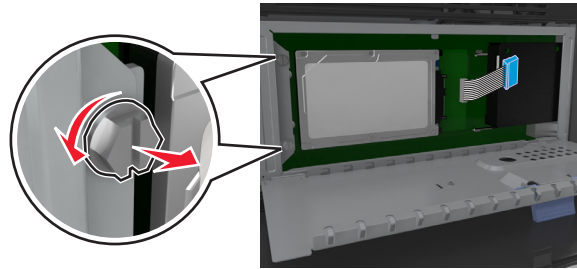

3 Yazıcı sabit diskini arabirim kablosunu, kabloyu yazıcının sabit diskinde bırakarak denetleyici kartındaki alıcıdan çıkarın. Kabloyu çıkarmak için, arabirim kablosunu çekmeden önce fişinin kanatçıklarını sıkıştırarak mandalı açın.

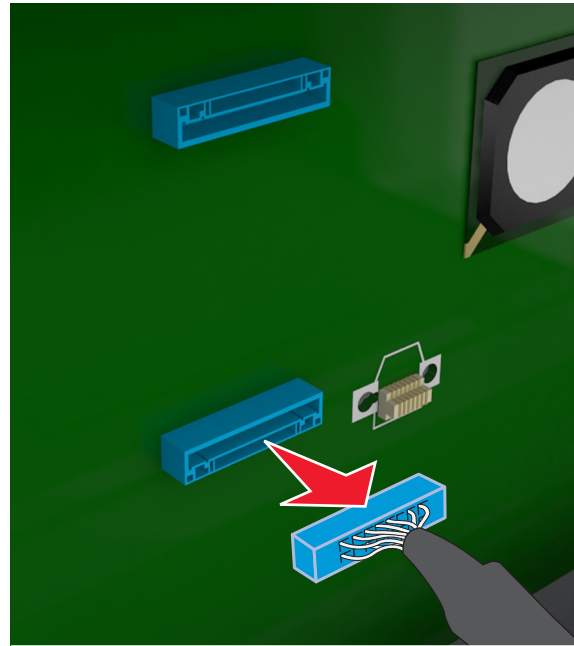



4 Yazıcının sabit diskini kenarlarından tutun ve sonra yazıcıdan çıkarın.

5 Denetleyici anakartı koruyucusunu kapatın ve sonra erişim kapağını kapatın.

Donanım seçeneklerini kurma

Kurma sırası



-  **DİKKAT—YARALANMA TEHLİKESİ:** Yazıcının ağırlığı 18 kg'dan (40 lb) fazladır ve güvenle kaldırmak için iki veya daha fazla eğitimli personel gerektirir.
-  **DİKKAT—ELEKTRİK ÇARPMA TEHLİKESİ:** Yazıcıyı kurduktan bir süre sonra kontrol kartına erişiyorsanız veya isteğe bağlı donanım veya bellek kartları takıyorsanız, devam etmeden önce yazıcının gücünü kapatın ve elektrik kablosunu prizden çekin. Yazıcıya bağlı başka aygıtlarınız varsa, bu aygıtları kapatın ve yazıcıya giden tüm kablolarını çıkarın.
-  **DİKKAT—YANA YATMA TEHLİKESİ:** Zemine montaj konfigürasyonlarında denge için ilave bir mobilya gerekir. Birden fazla giriş seçeneği kullanıyorsanız, bir yazıcı sehpası veya yazıcı altlığı kullanmanız gerekir. Tarayan, fotokopi çeken ve fakslayan bir çok fonksiyonlu yazıcı (MFP) satın aldıysanız, ek bir mobilyaya ihtiyacınız olabilir. Daha fazla bilgi için, yazıcıyı satın aldığınız yere başvurun.

Yazıcıyı ve satın aldığınız donanım seçeneklerini aşağıdaki sırayla kurun:

- Yazıcı sehpası
- İsteğe bağlı 550 yapraklık tepsi
- Yazıcı

Yazıcı ayağını, isteğe bağlı 550 yapraklık tepsiyi, veya boşluk bırakıcıyı takmayla ilgili daha fazla bilgi için, seçenikle birlikte gelen kurulum sayfasına bakın.

İsteğe bağlı tepsileri takma

-  **DİKKAT—YARALANMA TEHLİKESİ:** Yazıcının ağırlığı 18 kg'dan (40 lb) fazladır ve güvenle kaldırmak için iki veya daha fazla eğitimli personel gerektirir.
-  **DİKKAT—ELEKTRİK ÇARPMA TEHLİKESİ:** Yazıcıyı kurduktan bir süre sonra kontrol kartına erişiyorsanız veya isteğe bağlı donanım veya bellek kartları takıyorsanız, devam etmeden önce yazıcının gücünü kapatın ve elektrik kablosunu prizden çekin. Yazıcıya bağlı başka aygıtlarınız varsa, bu aygıtları kapatın ve yazıcıya giden tüm kablolarını çıkarın.
-  **DİKKAT—YANA YATMA TEHLİKESİ:** Zemine montaj konfigürasyonlarında denge için ilave bir mobilya gerekir. Birden fazla giriş seçeneği kullanıyorsanız, bir yazıcı sehpası veya yazıcı altlığı kullanmanız gerekir. Tarayan, fotokopi çeken ve fakslayan bir çok fonksiyonlu yazıcı (MFP) satın aldıysanız, ek bir mobilyaya ihtiyacınız olabilir. Daha fazla bilgi için, yazıcıyı satın aldığınız yere başvurun.

- 1 Yazıcıyı güç anahtarını kullanarak kapatın ve sonra güç kablosunun fişini prizden çekin.

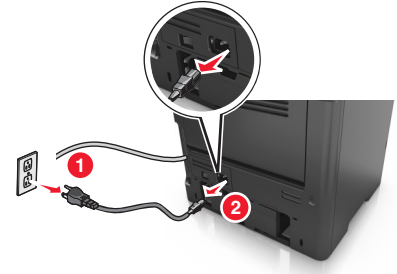
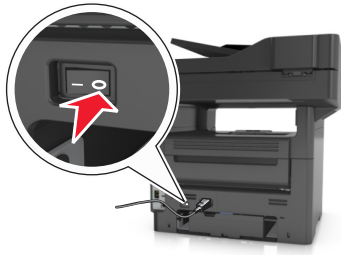

- 2 Tepsiyi ambalajından çıkarın ve sonra tüm ambalaj malzemesini sökün.
- 3 Tepsiyi çekip tabandan çıkarın.

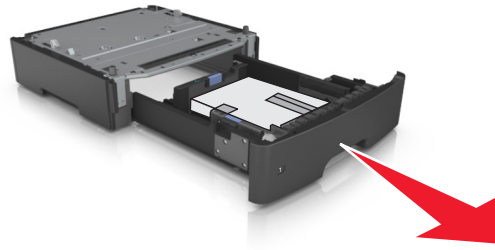

- 4 Tepsinin içinden tüm ambalaj malzemelerini çıkarın.
- 5 Tepsiyi tabana takın.
- 6 Tepsiyi yazıcının yanına yerleştirin.
- 7 Yazıcıyı tepsiyle hizalayın ve sonra yavaşça yerine indirin.

Not: İsteğe bağlı tepsiler üst üste konduğunda birbirlerine kilitlebilir.

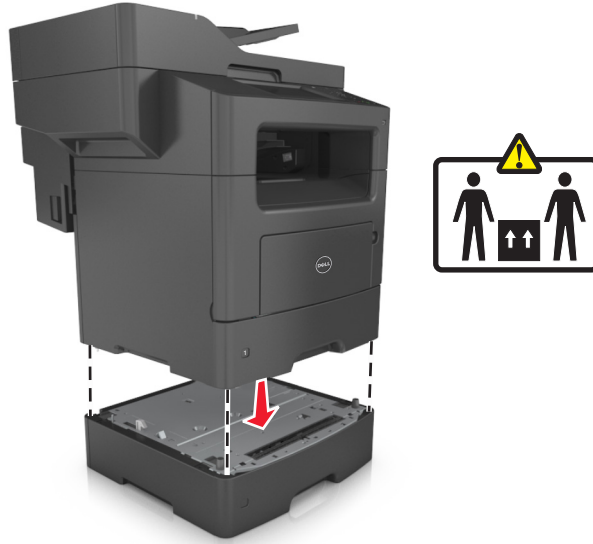

8 Güç kablosunu yazıcıya ve ardından doğru topraklanmış bir prize bağlayın ve yazıcıyı yeniden açın.



Notlar:

- Yazıcı yazılımı ve donanım seçenekleri yüklendiğinde, bunların yazdırma işlerinde kullanılabilir durumda olmasını sağlamak için yazıcı sürücüsüne seçenekleri elle eklemeniz gerekebilir. Daha fazla bilgi için, bkz. "[Yazdırma sürücüsüne mevcut seçenekleri ekleme](#)", sayfa 46.
- İsteğe bağlı tepsileri çıkarmak için, mandalı yerine *oturuncaya kadar* yazıcının önüne doğru yazıcının sağ tarafına kaydırın ve sonra üst üste konmuş tepsileri üstten alta doğru bir bir çıkarın.

Yazıcı yazılımını yükleme

Yazıcı yükleme

- 1 Yazılım yükleyici paketinin bir kopyasını edinin.
- 2 Yükleyiciyi çalıştırın ve sonra bilgisayar ekranındaki yönergeleri izleyin.
- 3 Macintosh kullanıcıları için yazıcıyı ekleyin.

Not: Ağlar/Portlar menüsünün TCP/IP bölümündeki yazıcı IP adresini alın.

Yazdırma sürücüsüne mevcut seçenekleri ekleme

Windows kullanıcıları için

- 1 Yazıcılar klasörünü açın ve yazıcınızı seçin.
- 2 Yazıcı özelliklerini açın ve ardından seçenekleri ekleyin veya manuel olarak yükleyin.
- 3 Değişiklikleri uygulayın.

Macintosh kullanıcıları için

- 1 Apple menüsünden Sistem Tercihleri'nden, yazıcınıza gidin ve **Seçenekler ve Sarf Malzemeleri** >**Sürücüsü'nü** seçin.
- 2 Yüklü donanım seçeneklerini ekleyin.
- 3 Değişiklikleri uygulayın.

Kabloları takma

 **DİKKAT—YARALANMA TEHLİKESİ:** Faks özelliğini şimşekli havalarda kullanmayın. Bu ürünü fırtınalı havalarda kurmayın veya faks özelliği gibi, elektrik kablosu veya telefon benzeri herhangi bir elektrik veya kablo bağlantısı yapmayın.

Yazıcıyı bir USB kablosu kullanarak bilgisayara veya bir Ethernet kablosu kullanarak ağa bağlayın.

Aşağıdakilerin birbiriyle eşleştiğinden emin olun:

- Kablonun üzerindeki USB simgesini yazıcının üzerindeki USB simgesiyle
- İlgili Ethernet kablosunun Ethernet bağlantı noktasıyla

Uyarı—Hasar Tehlikesi: Aktif olarak yazdırma veya tarama yaparken gösterilen alan içinde USB kablosuna, ağ adaptörüne veya yazıcıya dokunmayın. Veri kaybına veya bir arızaya neden olabilirsiniz.

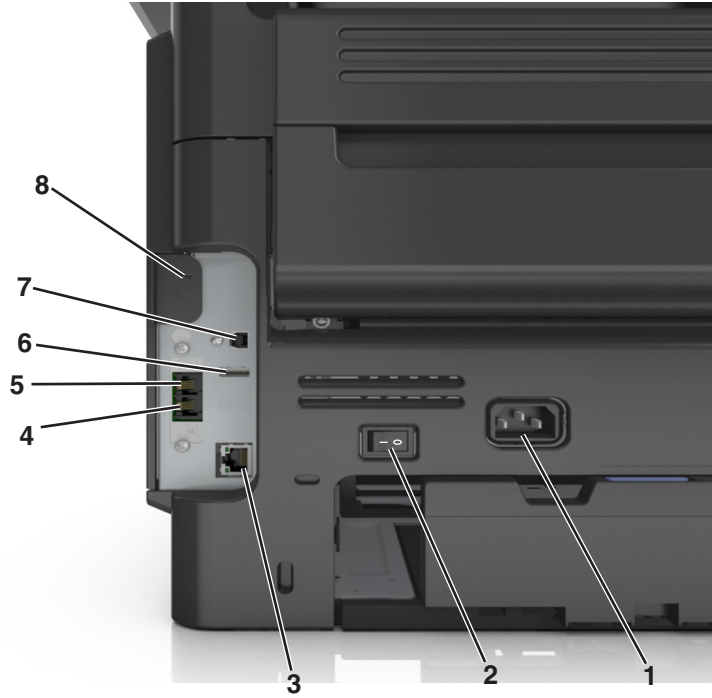

	Bunu kullanın	Bunun için
1	Yazıcı güç kablosu girişi	Yazıcıyı doğru topraklanmış bir elektrik prizine takın.
2	Güç anahtarı	Yazıcıyı açar ya da kapatır.
3	Ethernet bağlantı noktası	Yazıcıyı bir Ethernet ağına bağlayın.
4	EXT bağlantı noktası	Yazıcıya ve telefon hattına ek cihazlar (telefon ya da telesekreter) bağlamak için kullanılır. Yazıcı için ayrı bir faks hattınız yoksa ve bu bağlantı yöntemi ülkenizde ya da bölgenizde destekleniyorsa bu bağlantı noktasını kullanın. Not: Bağlantı noktasına erişmek için adaptör kapağını çıkarın.
5	LINE bağlantı noktası	Faks gönderip almak için, standart bir duvar prizi (RJ-11), DSL filtresi veya VoIP adaptörü veya telefon hattınıza erişmenizi sağlayan herhangi bir adaptör yoluyla yazıcıyı çalışan telefon hattına bağlayın.
6	USB bağlantı noktası	Desteklenen bir yazıcı klavyesi bağlamak için kullanılır.
7	USB yazıcı bağlantı noktası	Yazıcıyı bilgisayara bağlayın.
8	Güvenlik yuvası	Yazıcıyı yerine sabitleyecek bir kilit takın.

Ağ Üzerinde Çalışma

Notlar:

- Yazıcıyı kablosuz ağa kurmadan önce bir kablosuz ağ bağdaştırıcısı satın alın. Daha fazla bilgi için yazıcıyı satın aldığınız yere başvurun.
- Hizmet Kümesi Tanımlayıcısı (SSID) bir kablosuz ağa atanan addır. Kablolu Eş Gizlilik (WEP), Wi-Fi Korunmalı Erişim (WPA), WPA2 ve 802.1X-RADIUS bir ağda kullanılan güvenlik türleridir.

Yazıcıyı bir Ethernet ağı üzerine kurmaya hazırlama

Yazıcınızı bir Ethernet ağına bağlanacak şekilde yapılandırmaya başlamadan önce aşağıdaki bilgileri düzenleyin:

Not: Aığınız IP adreslerini bilgisayarlara ve yazıcılara otomatik olarak atıyorsa, yazıcıyı yüklemeye devam edin.

- Yazıcının ağda kullanacağı geçerli, benzersiz bir IP adresi
- Ağ geçidi
- Ağ maskesi
- Yazıcı için bir takma ad (isteğe bağlı)

Not: Yazıcı takma adı yazıcınızı ağda tanımanızı kolaylaştırabilir. Varsayılan yazıcı takma adını kullanmayı ya da sizin için hatırlaması daha kolay olan bir ad atamayı seçebilirsiniz.

Yazıcıyı ağa bağlamak için bir Ethernet kablosuna ve yazıcının ağa fiziksel olarak bağlanabileceği kullanılabilir bir bağlantı noktasına ihtiyacınız olacaktır. Hasar görmüş kablunun neden olabileceği olası sorunlardan kaçınmak için mümkünse yeni bir ağ kablosu kullanın.

Kablosuz ağda yazıcı kurulmaya hazırlanılıyor.

Notlar:

- Kablosuz ağ bağdaştırıcınızın yazıcınızda kurulu olduğundan ve düzgün çalıştığından emin olun. Daha fazla bilgi için, kablosuz ağ bağdaştırıcısıyla birlikte gelen yönerge sayfasına bakın.
- Erişim noktanızın (kablosuz yönlendiricinizin) açık olduğundan ve düzgün çalıştığından emin olun.

Yazıcıyı kablosuz ağa kurmadan önce aşağıdaki bilgilere sahip olduğunuzdan emin olun:

- **SSID**—SSID'ye ağ adı da denir.
- **Kablosuz Modu (veya Ağ Modu)**—Bu, altyapı veya özel modu olabilir.
- **Kanal (özel ağlar için)**—Altyapı ağları için kanal varsayılan olarak otomatik olur.

Bazı özel ağlar için otomatik ayar gerekir. Hangi kanalı seçeceğinizden emin değilseniz, sistem destek personelinizle görüşün.

- **Güvenlik Yöntemi**—Güvenlik Yöntemi için dört temel seçenek vardır:

– WEP anahtarı

Aığınız birden fazla WEP anahtarı kullanıyorsa, sağlanan alanlara en fazla dört tanesini girin. Varsayılan WEP aktarım anahtarını seçerek ağda geçerli olarak kullanılan anahtarı seçin.

– WPA veya WPA2 ön paylaşımli anahtarı veya şifresi

WPA, ek güvenlik katmanı olarak şifreleme içerir. Seçenekler AES veya TKIP'dir. Şifreleme yönlendiricide ve yazıcıda aynı türde ayarlanmalıdır, aksi takdirde yazıcı ağda iletişim kuramaz.

– 802.1X–RADIUS

Yazıcıyı bir 802.1X ağına yüklüyorsanız, aşağıdakilere ihtiyaç duyabilirsiniz:

- Kimlik doğrulama türü
- İç kimlik doğrulama türü
- 802.1X kullanıcı adı ve parolası
- Sertifikalar

– Güvenlik yok

Kablosuz ağınız herhangi bir güvenlik türünü kullanmıyorsa, güvenlik bilginiz olmaz.

Not: Güvenilir olmayan bir kablosuz ağ kullanmanızı önermeyiz.

Notlar:

- Bilgisayarınızın bağlı olduğu ağın SSID'sini bilmiyorsanız, bilgisayarın ağ bağdaştırıcısının kablosuz yardımcı programını çalıştırın ve ağın adını bulun. Ağınızın SSID'sini veya güvenlik bilgilerini bulamıyorsanız, erişim noktanız ile birlikte gelen belgelere bakın veya sistem destek sorumlunuza başvurun.
- Kablosuz ağ WPA/WPA2 ön paylaşımli anahtarını veya şifresini bulmak için, erişim noktasıyla birlikte gelen belgelere bakın, erişim noktasıyla ilişkilendirilmiş Embedded Web Server'a bakın veya sistem destek sorumlunuza başvurun.

Yazıcıyı Kablosuz Kurulum Sihirbazı'nı kullanarak bağlama

Başlamadan önce, şunlardan emin olun:

- Kablosuz ağ adaptörü yazıcıya bağlı ve doğru çalışıyor. Daha fazla bilgi için, kablosuz ağ bağdaştırıcısıyla birlikte gelen yönerge sayfasına bakın.
- Ethernet kablosu yazıcıya takılı değil.
- Aktif NIC, Otomatik olarak ayarlanmış. Bu özelliği Otomatik olarak ayarlamak için şuraya gidin:



>Ağ/Bağlantı Noktaları >Aktif NIC >Otomatik >Gönder

Not: Yazıcıyı kapattığınızı kontrol ettikten sonra, en az beş saniye bekleyin ve ardından yazıcıyı yeniden açın.

1 Yazıcı kontrol panelinden şuraya gidin:



>Ağ/Bağlantı Noktaları >Ağ [x] >Ağ [x] Kurulum >Kablosuz >Kablosuz Bağlantı Kurulumu

2 Kablosuz bağlantı kurulumu seçin.

Bunu kullanın	Bunun için
Ağlar bul	Kullanılabilir kablosuz bağlantıları görüntüler. Not: Bu menü öğesi tüm güvenilir veya güvenilir olmayan yayın SSID'lerini görüntüler.
Ağ adını girin	SSID'yi elle yazın. Not: Doğru SSID'yi yazdığınızdan emin olun.
Wi-Fi Korunmalı Kurulum	Yazıcıyı Wi-Fi Protected Setup kullanarak kablosuz ağa bağlayın.

3 Yazıcı ekranındaki yönergeleri izleyin.

Yazıcıyı Wi-Fi Protected Setup kullanarak kablosuz ağa bağlama

Başlamadan önce, şunlardan emin olun:

- Erişim noktası (kablosuz yönlendirici), Wi-Fi Protected Setup (WPS) sertifikalı veya WPS uyumludur. Daha fazla bilgi için, erişim noktanızla birlikte gelen belgelere bakın.
- Yazıcınıza takılı olan kablosuz ağ adaptörü bağlı ve doğru çalışıyor. Daha fazla bilgi için, kablosuz ağ bağdaştırıcısıyla birlikte gelen yönerge sayfasına bakın.

Düğme Yapılandırması yöntemini kullanma

1 Yazıcı kontrol panelinden şuraya gidin:



>Ağ/Bağlantı Noktaları >Ağ [x] >Ağ [x] Kurulumu >Kablosuz >Kablosuz Bağlantı Kurulumu >Wi-Fi Protected Setup >Düğme Yöntemini Başlatma

2 Yazıcı ekranındaki yönergeleri izleyin.

Kişisel Kimlik Numarası (PIN) yöntemini kullanma

1 Yazıcı kontrol panelinden şuraya gidin:



>Ağ/Bağlantı Noktaları >Ağ [x] >Ağ [x] Kurulumu >Kablosuz >Kablosuz Bağlantı Kurulumu >Wi-Fi Protected Setup >PIN Yöntemini Başlatma

2 Sekiz basamaklı WPD PIN'ini kopyalayın.

3 Bir Web tarayıcısı açın ve sonra adres alanına, erişim noktanızın IP adresini yazın.

Notlar:

- IP adresleri, 123.123.123.123 gibi nokta işareti ile ayrılan dört rakam dizisinden oluşur.
- Bir proxy sunucu kullanıyorsanız, Web sayfasını doğru yüklemek için bir süreliğine devre dışı bırakın.

4 WPS ayarlarına erişin. Daha fazla bilgi için, erişim noktanızla birlikte gelen belgelere bakın.

5 Sekiz basamaklı PIN'i girin ve ayarı kaydedin.

Embedded Web Server'ı kullanarak yazıcı bir kablosuz ağa bağlama

Başlamadan önce, şunlardan emin olun:

- Yazıcınızın geçici olarak bir Ethernet ağına bağlı olduğundan emin olun.
- Yazıcınızda bir kablosuz ağ bağdaştırıcısının kurulu olduğundan ve düzgün çalıştığından emin olun. Daha fazla bilgi için, kablosuz ağ bağdaştırıcısıyla birlikte gelen yönerge sayfasına bakın.

1 Bir Web tarayıcısı açın ve adres alanına yazıcının IP adresini yazın.

Notlar:

- Yazıcının IP adresini yazıcı kontrol panelinden görüntüleyin. IP adresleri, 123.123.123.123 gibi nokta işareti ile ayrılan dört rakam dizisinden oluşur.
- Bir proxy sunucu kullanıyorsanız, Web sayfasını doğru yüklemek için bir süreliğine devre dışı bırakın.

2 Sırasıyla **Ayarlar >Ağ/Portlar >Kablosuz** öğelerini tıklatın.

3 Ayarları, erişim noktanızın (kablosuz yönlendiricinin) ayarlarıyla eşleştirecek şekilde değiştirin.

Not: SSID'yi, güvenlik yöntemini, ön paylaşımli anahtarı veya parolayı, ağ modunu ve kanalı doğru girdiğinizden emin olun.

4 Gönder düğmesini tıklatın.

5 Yazıcıyı kapatın ve Ethernet kablosunun bağlantısını kesin. Sonra en az beş saniye bekleyin ve sonra yazıcıyı yeniden açın.

6 Yazıcınızın bir ağa bağlı olduğunu doğrulamak için bir ağ kurulumu sayfası yazdırın. Daha sonra Ağ Kartı [x] bölümünden, durumun Bağlı olduğundan emin olun.

Yeni ağ ISP'si yükledikten sonra bağlantı noktası ayarlarını değiştirme

Notlar:

- Yazıcının statik bir IP adresi varsa, hiçbir değişiklik yapmanız gerekmez.
- Bilgisayarlar bir IP adresi yerine ağ adını kullanacak şekilde yapılandırılmışsa, değişiklik yapmanız gerekmez.
- Daha önce bir Ethernet bağlantısı için yapılandırılmış bir yazıcıya bir kablosuz ISP ekliyorsanız, yazıcının Ethernet ağı bağlantısının kesildiğinden emin olun.

Windows kullanıcıları için

- 1** Yazıcılar klasörünü açın.
- 2** Yeni ISP'li yazıcının kısayol menüsünden yazıcı özelliklerini açın.
- 3** Listedeki bağlantı noktasını yapılandırın.
- 4** IP adresini güncelleyin.
- 5** Değişiklikleri uygulayın.

Macintosh kullanıcıları için

- 1** Apple menüsünde Sistem Tercihleri'nden yazıcı listesine geçin ve **+ >IP**'yi seçin.
- 2** Adres alanına IP adresini girin.
- 3** Değişiklikleri uygulayın.

Seri yazdırmayı ayarlama

Bilgisayar yazıcıdan uzaktayken seri yazdırma kullanın. Seri veya iletişim (COM) bağlantı noktasını taktıktan sonra, yazıcıyı ve bilgisayarı yapılandırın.

Not: Seri yazdırma, yazdırma hızını azaltır.

- 1** Yazıcıdaki parametreleri ayarlayın.
 - a** Kontrol panelinden, bağlantı noktası ayarları menüsüne gidin.
 - b** Seri bağlantı noktası ayarlarını bulun ve gerekirse ayarları atayın.
 - c** Ayarları kaydedin.
- 2** Bilgisayarınızdan, yazıcılar klasörünü açın ve yazıcınızı seçin.

- 3 Yazıcı özelliklerini açın ve listeden COM bağlantı noktasını seçin.
- 4 Aygıt Yöneticisi'nde COM bağlantı noktası parametrelerini ayarlayın.
Komut istemini açmak için Çalıştır iletişim kutusunu kullanın ve **devmgmt.msc** yazın.

Yazıcının kurulumunu doğrulama

Tüm donanım ve yazılım seçenekleri kurulduktan ve yazıcının gücü açıldıktan sonra, aşağıdakini yazdırarak yazıcının doğru kurulup kurulmadığını kontrol edin:

- **Menü ayarları sayfası**—Bu sayfayı tüm yazıcı seçeneklerinin doğru kurulduğundan emin olmak için kullanın. Takılı tüm seçeneklerin bir listesi sayfanın altında doğru gösterilir. Taktığınız bir seçenek listede yoksa doğru takılmamış demektir. Seçeneği çıkarın ve sonra geri takın.
- **Ağ kurulumu sayfası**—Yazıcınızda Ethernet veya kablosuz özelliği varsa ve bir ağa bağlıysa ağ bağlantısını doğrulamak için bir ağ kurulumu sayfası yazdırın. Bu sayfa ağ üzerinden yazdırma yapılandırması için de önemli bilgiler verir.

Bir menü ayarları sayfası yazdırma

Ana ekrandan, şuraya gidin:



> Raporlar > Menü Ayarları Sayfası

Ağ kurulum sayfası yazdırma

Yazıcı bir ağa bağlıysa, ağ bağlantısını doğrulamak için bir ağ kurulumu sayfası yazdırın. Bu sayfa ağ üzerinden yazdırma yapılandırması için de önemli bilgiler verir.

- 1 Ana ekrandan, şuraya gidin:



> Raporlar > Ağ Ayarları Sayfası

- 2 Ağ ayarları sayfasının ilk bölümünü kontrol edin ve durumun **Bağlı** olduğunu onaylayın.

Durum **Bağlı Değil** ise, LAN bağlantısı aktif olmayabilir veya ağ kablosu doğru çalışmıyor olabilir. Çözüm için bir sistem destek personeline başvurun ve ardından başka bir ağ kurulumu sayfası yazdırın.

Kağıt ve özel ortam yükleme

Kağıt ve özel ortam seçimi belgelerin seçimi belgelerin ne kadar güvenilir bir şekilde yazdırılacağını belirler. Daha fazla bilgi için bkz. "[Sıkışmaları giderme](#)", [sayfa 227](#) ve "[Kağıtları saklama](#)", [sayfa 71](#).

Kağıt boyutunu ve türünü ayarlama

Ana ekrandan, şuraya gidin:

 > **Kağıt Menüsü** > **Kağıt Boyutu/Türü** > bir tepsi seçin > kağıt boyutunu veya türünü seçin > **Gönder**

Notlar:

- Kağıt Boyutu ayarı, standart 550 sayfalık tepsi (Tepsi 1) ve çok amaçlı besleyici dışında kağıt kılavuzlarının her tepsideki konumuna göre otomatik olarak ayarlanır.
- Tepsi 1 ve çok amaçlı besleyicinin Kağıt Boyutu ayarı Kağıt Boyutu menüsünde elle ayarlanmalıdır.
- Varsayılan Kağıt Türü ayarı Düz Kağıt'tır.
- Kağıt Türü ayarı tüm tepsiler için elle ayarlanmalıdır.



Universal kağıt ayarlarını yapılandırma

Universal kağıt boyutu yazıcı menülerinde bulunmayan kağıt boyutlarına yazdırmanızı sağlayan kullanıcı-tanımlı bir ayardır.

Notlar:

- Desteklenen en küçük Universal boyutu 76,2 x 76,2 mm'dir (3 x 3 inç).
- Desteklenen en büyük Universal boyutu: 215,9 x 359,92 mm'dir (8,5 x 14.17 inç).

1 Ana ekrandan şuraya gidin:

 > **Kağıt Menüsü** > **Universal Kurulum** > **Ölçü Birimleri** > ölçü birimini seçin > 

2 **Dikey Genişliği** veya **Dikey Yüksekliği** düğmesine dokununuz.

3 Genişliği ve boyutu seçin ve ardından  düğmesine dokununuz.

Tepsilere kağıt yükleme

 **DİKKAT—YARALANMA TEHLİKESİ:** Donanımın arızalanma riskini azaltmak için her tepsiyi ayrı ayrı yükleyin. Diğer tüm tepsileri kullanılmadıkları sürece kapalı tutun.

1 Tepsiyi tamamen dışarı çekin.

Not: Tepsileri bir iş yazdırılırken veya yazıcı ekranında **Meşgul** görüntülenirken çıkarmayın. Aksi takdirde kağıt sıkışabilir.



2 Genişlik kılavuzu çıkıntısını sıkıştırın ve yüklediğiniz kağıt boyutu için doğru konuma kaydırın.

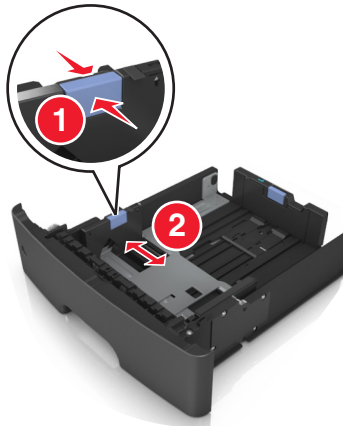

3 Uzunluk kılavuzu çıkıntısını sıkıştırın ve yüklediğiniz kağıt boyutu için doğru konuma kaydırın.

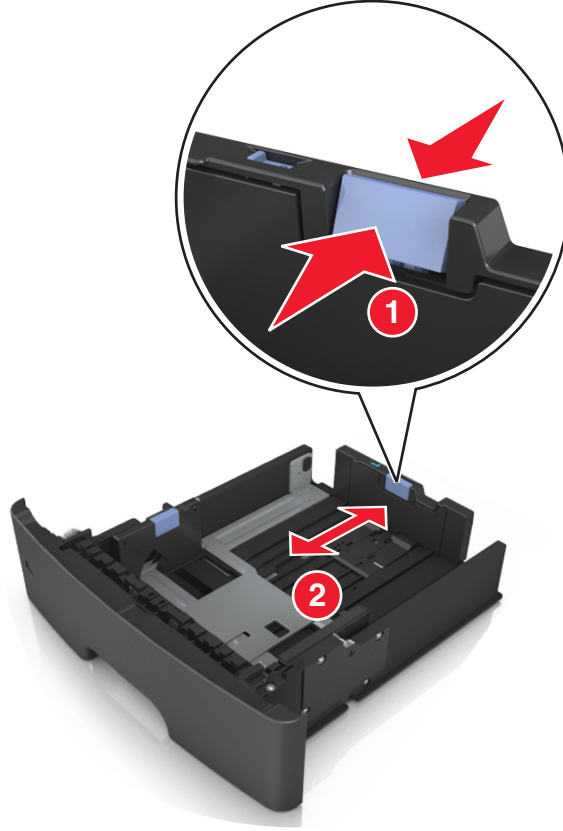

Notlar:

- Letter, legal ve A4 gibi bazı kağıt boyutlarında, uzunluk kılavuzu çıkıntısını sıkıştırın ve ardından uzunluklarına uygun şekilde arkaya kaydırın.
- Standart tepsiye A6 boyutta kağıt yüklerseniz, uzunluk kılavuzu çıkıntısını sıkıştırın ve ardından A6 boyut konumunda tepsinin ortasına doğru kaydırın.
- Tepsinin alt kısmındaki genişlik ve uzunluk kılavuzlarının kağıt boyutu göstergeleriyle hizalandığından emin olun.

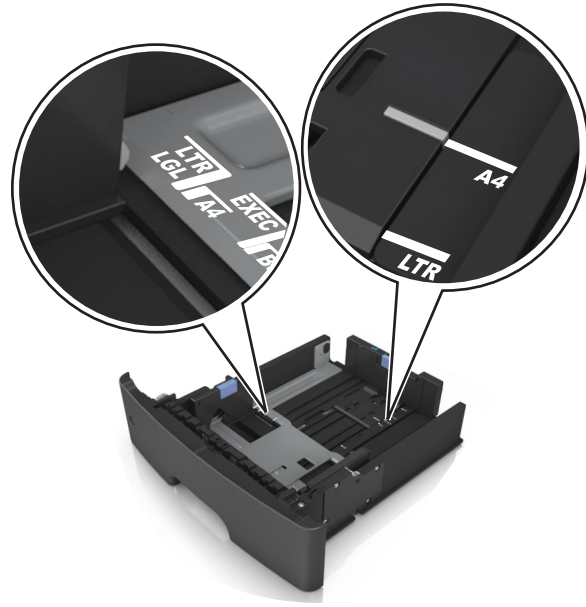

- 4 Kağıtları ileri geri esnetip gevşetin ve ardından havalandırın. Kağıtları katlamayın veya buruşturmayın. Kenarları düz bir yüzeyde düzleştirin.

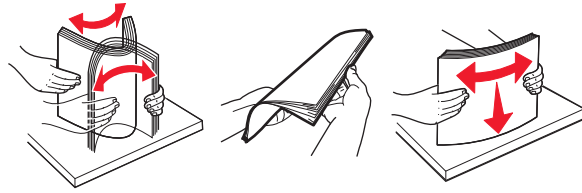

- 5 Kağıt istifini yazdırılacak yüzü aşağı dönük şekilde yükleyin.

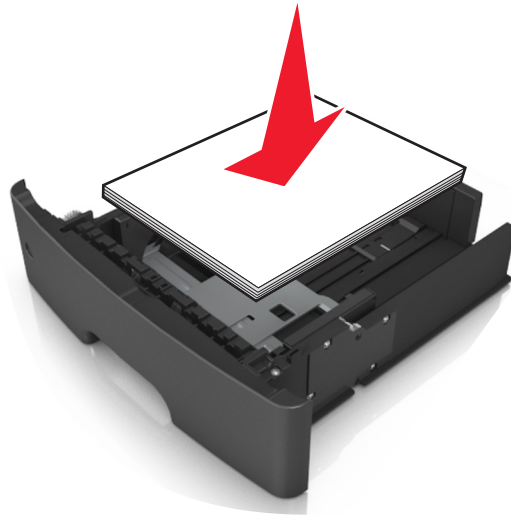

- İsteğe bağlı bir zımbalı tutucunun takılı olup olmasına ve iki taraflı yazdırmanın gerekip gerekmemesine göre antetli kağıdı yüklemenin farklı yolları bulunmaktadır.

İsteğe bağlı bir zımbalı tutucu olmadan	İsteğe bağlı bir zımbalı tutucu ile birlikte
 <p>Tek taraflı yazdırma</p>	 <p>Tek taraflı yazdırma</p>
 <p>Önlü arkalı (iki yüze) yazdırma</p>	 <p>Önlü arkalı (iki yüze) yazdırma</p>

- Kağıdın, genişlik kılavuzunun yanında bulunan maksimum kağıt doldurma göstergesinin aşağısında olduğundan emin olun. Aşırı yükleme kağıt sıkışmalarına neden olabilir.

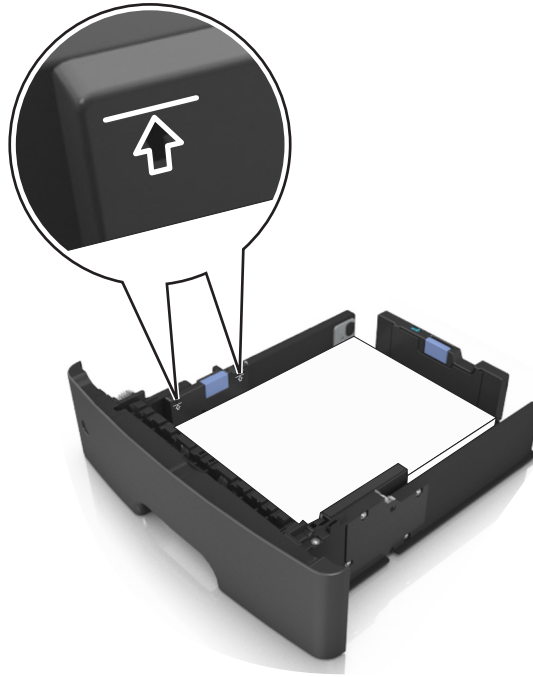

6 Tepsiyi takın.



7 Yazıcı kontrol panelinden, Kağıt menüsündeki kağıt boyutunu ve kağıt türünü tepsiye yüklenen kağıtla eşleştirecek şekilde ayarlayın.

Not: Kağıt sıkışıklıklarını ve yazdırma kalitesi sorunlarını önlemek için doğru kağıt boyutunu ve kağıt türünü ayarlayın.

Çok amaçlı besleyiciyi yükleme

Stok kartı, saydamlar ve zarflar gibi farklı kağıt boyutu ve türlerine ya da özel ortamlara yazdırırken çok amaçlı besleyiciyi kullanın. Bunu, antetli kağıda tek sayfalı yazdırma işlerinde de kullanabilirsiniz.

1 Çok amaçlı besleyiciyi açın.



a Çok amaçlı besleyici genişleticisini çekin.



b Çok amaçlı besleyicinin tamamen uzayıp açılabilmesi için genişleticiyi hafifçe çekin.

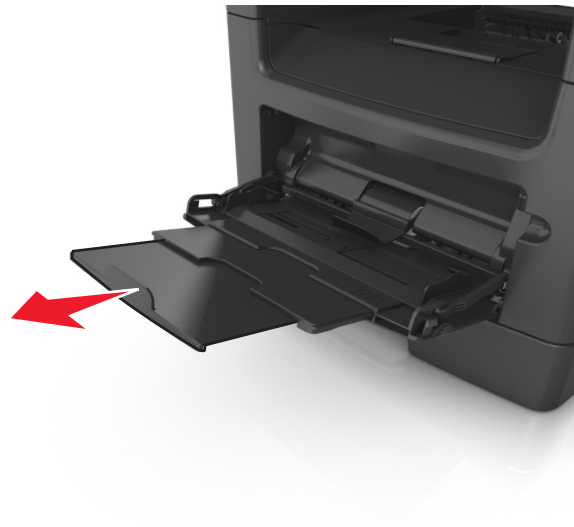

2 Sol genişlik kılavuzundaki çıkıntıyı sıkıştırın ve sonra yüklediğiniz kağıt için kılavuzları hareket ettirin.

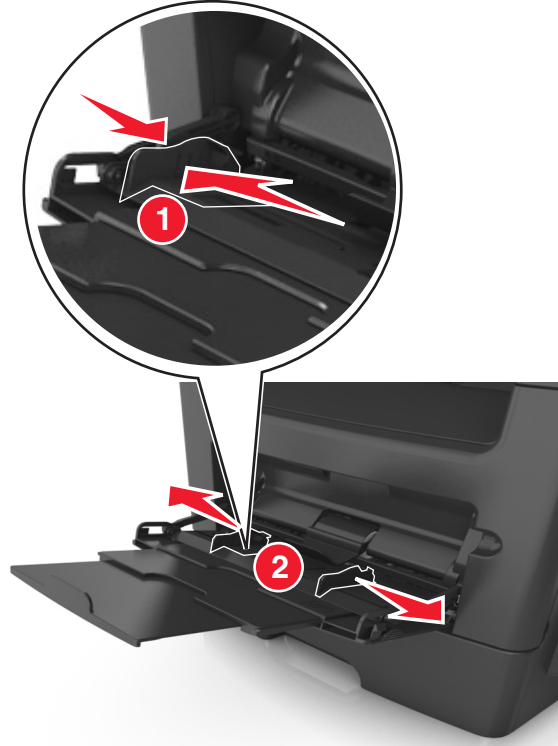

3 Kağıt veya özel ortamları yüklemek için hazırlayın.

- Kağıtları ileri geri esnetip gevşetin ve ardından havalandırın. Kağıtları katlamayın veya buruşturmayın. Kenarları düz bir yüzeyde düzleştirin.

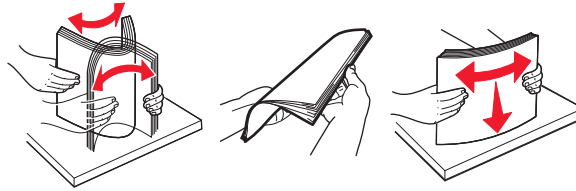

- Transparanları kenarlarından tutun. Bir asetat yığını ileri geri esneterek gevşetin ve ardından havalandırın. Kenarları düz bir yüzeyde düzleştirin.

Not: Asetatların yazdırılabilir yüzlerine dokunmaktan kaçınınız. Asetatları çizmemeye dikkat edin.

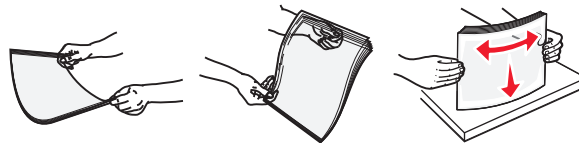

- Zarf yığınının ileri geri esneterek gevşetin ve ardından havalandırın. Kenarları düz bir yüzeyde düzleştirin.



4 Kağıt veya özel ortam yükleyin.

Notlar:

- Kağıt veya özel ortamı çok amaçlı besleyiciye zorlayarak sokmayın.
- Kağıt veya özel ortamın kağıt kılavuzlarında bulunan maksimum kağıt doldurma göstergesinin altında kaldığından emin olun. Aşırı yükleme kağıt sıkışmalarına neden olabilir.



- Kağıtları, saydamları ve stok kartını önerilen yazdırılacak yüzleri aşağı bakacak ve üst kenarları yazıcıya önce girecek şekilde yükleyin. Saydamları yükleme hakkında daha fazla bilgi için, saydamların ambalajına bakın.



Not: A6 boyutunda kağıt yüklediğinizde, son birkaç yaprağın yerinde durması için çok amaçlı besleyici genişleticisinin hafifçe kağıt kenarının karşısında kaldığından emin olun.



- Antetli kağıtları, üst kenar yazıcıya önce girecek şekilde yerleştirin. İki taraflı yazdırmada (önlü arkalı), antetliyi yüzü aşağı, alt kenar yazıcıya önce girecek şekilde yükleyin.



- Zarfları, kapak tarafı sol tarafa aşağı bakacak şekilde yerleştirin.



Uyarı—Hasar Tehlikesi: Asla pullu, çitçitli, kopçalı, pencereli, astarlı veya kendiliğinden yapışan yapışkanlı kağıtları kullanmayın. Bu zarflar yazıcıya ciddi bir şekilde zarar verebilir.

- 5 Yazıcı kontrol panelinden, Kağıt menüsündeki kağıt boyutunu ve kağıt türünü çok amaçlı tepside bulunan kağıt be özel ortamla eşleştirecek şekilde ayarlayın.

Standart kutuyu ve kağıt durdurucuyu kullanma

Standart kutu, 150 sayfaya kadar 20-lb ağırlığında kağıt alır. Baskıları yüzü aşağı bakacak şekilde alır. Standart kutuda kağıdın yığılırken selenin önünden kaymasını önleyen bir kağıt durdurucu bulunur.

Kağıt durdurucuyu açmak için ileri dönecek şekilde çekin.



Not: Yazıcıyı başka bir konuma taşıırken kağıt durdurucuyu kapatın.

Tepsileri bağlantılandırma ve bağlantılarını kaldırma

Kağıt boyutu ve kağıt türü tüm tepsiler için aynı olduğunda, yazıcı bu tepsiler arasında bağlantı oluşturur. Bağlantılı tepsilerden biri boşaldığında, kağıt bir sonraki bağlantılandırılmış tepside beslenir. İçinde buldukları tepsilerin doğrudan bağlantılandırılmaması için antetli ve farklı renkte düz kağıtlar gibi tüm özel kağıtlara farklı bir özel ad vermenizi öneririz.

Tepsileri bağlantılandırma ve bağlantılarını kaldırma

1 Bir Web tarayıcısı açın ve adres alanına yazıcının IP adresini yazın.

Notlar:

- Yazıcının IP adresini yazıcı ana ekranında görüntüleyin. IP adresleri, 123.123.123.123 gibi nokta işareti ile ayrılan dört rakam dizisinden oluşur.
- Bir proxy sunucu kullanıyorsanız, Web sayfasını doğru yüklemek için bir süreliğine devre dışı bırakın.

2 **Ayarlar >Kağıt Menüsü** ögesini tıklatın.

3 Bağlantılandırmakta olduğunuz tepsiler için kağıt boyutu ve tür ayarlarını değiştirin.

- Tepsileri bağlantılandırmak için, tepsinin kağıt boyutu ve tür ayarlarının diğer tepsiyle aynı olduklarından emin olun.
- Tepsilerin bağlantısını kaldırmak için, tepsinin kağıt boyutu veya tür ayarının diğer tepsiyle aynı *olmadığından* emin olun.

4 **İlet** düğmesini tıklatın.

Not: Kağıt boyutu ve tür ayarlarını, yazıcı kontrol panelini kullanarak da değiştirebilirsiniz. Daha fazla bilgi için, bkz. [“Kağıt boyutunu ve türünü ayarlama”, sayfa 53](#).

Uyarı—Hasar Tehlikesi: Tepsie yüklenen kağıdın yazıcıya atanan kağıt türü adıyla eşleşmesi gerekir. Isıtıcının sıcaklığı belirtilen kağıt türüne göre değişir. Ayarlar düzgün yapılandırılmazsa yazdırma sorunları oluşabilir.

Bir kağıt türü için bir özel ad oluşturma

Yerleşik Web Sunucusunu kullanma

1 Bir Web tarayıcısı açın ve adres alanına yazıcının IP adresini yazın.

Notlar:

- Yazıcının IP adresini yazıcı ana ekranında görüntüleyin. IP adresleri, 123.123.123.123 gibi nokta işareti ile ayrılan dört rakam dizisinden oluşur.
- Bir proxy sunucu kullanıyorsanız, Web sayfasını doğru yüklemek için bir süreliğine devre dışı bırakın.

2 Sırasıyla **Ayarlar >Kağıt Menüsü >Özel Adlar** öğelerini tıklatın.

3 Özel bir ad seçin ve daha sonra özel bir kağıt türü adı yazın.

4 **İlet** düğmesini tıklatın.

5 **Özel Türler**'i tıklatın ve özel adın yerini yeni özel kağıt türü adının alıp almadığını kontrol edin.

Yazıcının kontrol panelini kullanarak

1 Ana ekrandan, şuraya gidin:



>Kağıt Menüsü >Özel Adlar

2 Özel bir ad seçin ve daha sonra özel bir kağıt türü adı yazın.



düğmesine basın.

4 **Özel Türler** düğmesine dokununuz ve özel adın yerini yeni özel kağıt türü adının alıp almadığını kontrol edin.

Özel bir kağıt türü atama

Yerleşik Web Sunucusunu kullanma

Bir tepsiyi bağlantılandırırken veya tepsinin bağlantısını kaldırırken tepsilere özel bir kağıt türü adı atayın.

1 Bir Web tarayıcısı açın ve adres alanına yazıcının IP adresini yazın.

Notlar:

- Yazıcının IP adresini yazıcı ana ekranında görüntüleyin. IP adresleri, 123.123.123.123 gibi nokta işareti ile ayrılan dört rakam dizisinden oluşur.
- Bir proxy sunucu kullanıyorsanız, Web sayfasını doğru yüklemek için bir süreliğine devre dışı bırakın.

2 **Ayarlar >Kağıt Menüsü >Özel Türler** öğesini tıklatın.

3 Özel bir kağıt türü adı ve ardından bir kağıt türü seçin

Not: Kullanıcı tanımlı tüm özel adlar için varsayılan fabrika kağıt türü Kağıt'tır.

4 **İlet** düğmesini tıklatın.

Yazıcının kontrol panelini kullanarak

1 Ana ekrandan, şuraya gidin:



>Kağıt Menüsü >Özel Türler

2 Özel bir kağıt türü adı ve ardından bir kağıt türü seçin

Not: Kullanıcı tanımlı tüm özel adlar için varsayılan fabrika kağıt türü Kağıt'tır.

3 düğmesine basın.

Özel bir adı yapılandırma

Yerleşik Web Sunucusu'nu kullanma

1 Bir Web tarayıcısı açın ve adres alanına yazıcının IP adresini yazın.

Notlar:

- Yazıcının IP adresini yazıcı ana ekranında görüntüleyin. IP adresi, 123.123.123.123 gibi nokta işareti ile ayrılan dört rakam dizisinden oluşur.

- Bir proxy sunucu kullanıyorsanız, Web sayfasını doğru yüklemek için bir süreliğine devre dışı bırakın.

2 Ayarlar >Kağıt Menüsü >Özel Türler seçeneğini tıklatın.

3 Yapılandırmak istediğiniz özel adı belirleyip, kağıdı veya özel ortamı seçin ve ardından **Gönder** düğmesini tıklatın.

Yazıcının kontrol panelini kullanarak

1 Ana ekrandan, şuraya gidin:



>**Kağıt Menüsü >Özel Türler**

2 Yapılandırmak istediğiniz özel adı seçin ve ardından  simgesine dokununuz.

Kağıt ve özel ortamlar kılavuzu

Özel ortamlar kullanma

Antetli kağıt kullanma ile ilgili ipuçları

- Özel olarak lazer yazıcılar için tasarlanan antetli kağıtları kullanın.
- Büyük miktarlarda satın almadan önce almayı düşündüğünüz antetli kağıtlara örnek yazdırın.
- Antetli kağıtları yüklemeye başlamadan önce, yaprakların birbirine yapışmasını önlemek için kağıt destesini esnetin, havalandırın ve düzleştirin.
- Antetli kağıtlara yazdırırken kağıt yönü önemlidir. Antetli kağıdın nasıl yükleneceği hakkında bilgi almak için bkz:
 - [“Tepsilere kağıt yükleme”, sayfa 53](#)
 - [“Çok amaçlı besleyiciyi yükleme”, sayfa 58](#)

Asetat kullanma ile ilgili ipuçları

- Büyük miktarlarda satın almadan önce almayı düşündüğünüz asetatlara bir sınıma sayfası yazdırın.
- Asetatları standart tepside veya çok amaçlı besleyiciden besleyin.
- Özel olarak lazer yazıcılar için tasarlanan asetatları kullanın. Saydam ortamlar, erimeden, rengi kaçmadan, kaymadan veya zararlı emisyon üretmeden 185°C (365°F) sıcaklığa kadar dayanabilmelidir.

Not: Kağıt menüsünde asetat ağırlığı Ağır ve asetat dokusu Kaba olarak ayarlanmışsa, asetatlar 195° C'ye (383° F) kadar sıcaklıkta yazdırılabilir.
- Yazdırma kalitesi sorunlarının önüne geçmek için, asetatların üzerinde parmak izi bırakmamaya özen gösterin.
- Asetatları yüklemeye başlamadan önce, yaprakların birbirine yapışmasını önlemek için kağıt destesini esnetin, havalandırın ve düzleştirin.

Zarfları kullanma hakkında ipuçları

Büyük miktarlarda satın almadan önce almayı düşündüğünüz zarflara örnek yazdırın.

- Özel olarak lazer yazıcılar için tasarlanan zarfları kullanın. Zarflarınızın yapışmadan, kırışmadan, aşırı eğilmeden veya zararlı emisyon yaymadan 230°C (446°F) sıcaklığa kadar dayanabileceğinden emin olmak için imalatçı veya satıcı firmaya başvurun.
- En iyi performansı elde edebilmek için, 90 g/m² (24 lb bond) ağırlığında kağıttan veya %25 pamuktan yapılmış zarfları kullanın. Pamuktan yapılmış zarfların ağırlığı en fazla 75 g/m² (20 lb bond) ağırlığında olmalıdır.
- Yalnızca hasar görmemiş paketlerdeki yeni zarfları kullanın.
- Performansı en yüksek düzeye çıkarmak ve sıkışmaları en aza indirmek için, aşağıda belirtilen özelliklere sahip zarfları kullanmayın:
 - Aşırı eğilen veya bükülen
 - Birbirine yapışmış veya başka bir şekilde zarar görmüş

- Penceresi, deliği, kesik parçası veya kabartması bulunan
- Metal kopçalı, iple bağlı veya katlanabilen metal parçaları olan
- Birbirine geçen parçalardan oluşan
- Damga pulu yapıştırılmış
- Kapağı kapatılmışken veya kapalı konumdayken açıkta yapışkanı olan
- Köşeleri eğilmiş
- Kaba, kırışmış veya yatık dokuları olan
- Genişlik kılavuzlarını zarf genişliğine uyacak şekilde ayarlayın.

Not: Yüksek nem (% 60'ın üzerinde) ve yüksek yazdırma sıcaklığı zarfların kırışmasına veya yapışmasına neden olabilir.

Etiketlerin kullanılmasıyla ilgili ipuçları

Büyük miktarlarda satın almadan önce almayı düşündüğünüz etiketlere örnek yazdırın.

Not: Yalnızca kağıt etiket kullanın. Vinil etiketler, ilaç etiketleri ve çift-yüzlü etiketler desteklenmez.

Etiketlere yazdırırken:

- Özel olarak lazer yazıcılar için tasarlanan etiketleri kullanın. Üretici veya satıcı firmayla aşağıdakileri kontrol edin:
 - Etiketler, yapışmadan, kırışmadan, aşırı eğilmeden veya zararlı emisyon yaymadan 230°C (446°F) sıcaklığa kadar dayanabilmelidir.
 - Etiket yapışkanları, ön yüz (yazdırılabilir yüz) ve üst kaplamalar tabakalanmadan, kenarlardan sızdırmadan veya zararlı dumanlar yaymadan 25 psi (172 kPa) basınca dayanmalıdır.
- Kaygan sırtlı etiket kullanmayın.
- Eksiksiz etiket sayfaları kullanın. Bölünmüş etiket yaprakları yazdırma sırasında etiketlerin sıyrılarak çıkmasına ve dolayısıyla kağıt sıkışmalarına neden olabilir. Bölünmüş etiket yaprakları yazıcıya ve yazdırma kartuşuna yapışkan bulaştırarak yazıcı ve toner kartuşu garantilerinin geçersizleşmesine neden olabilir.
- Yapışkanı açıkta etiket kullanmayın.
- Etiket kenarlarından, deliklerden veya etiket kesim yerlerinden içeriye doğru 1 mm (0.04 inç) boşluk bırakın, bu bölgeye yazdırmayın.
- Yapışkan sırtın sayfanın kenarına ulaşmadığından emin olun. Yapışkanın kenarlardan en az 1 mm (0,04 inç) içeride kalacak şekilde kaplanması gerekir. Yapışkan malzeme yazıcıya bulaşarak garantiyi geçersizleştirebilir.
- Yapışkan bölgenin kaplanması mümkün değilse, ön ve arka kenarlarda 2 mm (0,06 inç) genişliğinde bir şeridi çıkarın ve sızıntı yapmayan bir yapışkan kullanın.
- Özellikle bar kodlarını yazdırırken, Dikey yönlendirme önerilir.

Karton kullanma hakkında ipuçları

Karton ağır ve tek-katlı özel bir ortamdır. Nem oranı, kalınlık ve doku gibi birçok değişken özelliği yazdırma kalitesini ciddi şekilde etkileyebilir. Büyük miktarlarda satın almadan önce almayı düşündüğünüz kartona örnek yazdırın.

- Kağıt menüsünden Kağıt Türü'nü Karton olarak belirleyin.
- Uygun Kağıt Dokusu ayarını seçin.

- Matbu, delik veya kırışmış kartonların yazdırma kalitesi veya başka kağıt kullanım sorunlarına yol açabileceğini unutmayın.
- Kartonunuzun zararlı emisyon yaymaksızın 220°C (446°F) sıcaklığa dayanabileceğinden emin olmak için imalatçı veya satıcı firmaya başvurun.
- Yazıcıya zarar verebilecek kimyasallarla hazırlanmış matbu kartonları kullanmayın. Bu tür kartonlar yazıcının içine yarı-sıvı ve uçucu bileşenler girmesine neden olabilir.
- Mümkünse kısa grenli karton kullanın.

Kağıtlarla ilgili kurallar

Doğru kağıt veya özel ortam seçimi yazdırma sorunlarını azaltır. En iyi yazdırma kalitesi için kağıt veya özel ortamları büyük miktarlarda satın almadan önce örneğini deneyin.

Kağıt özellikleri

Aşağıdaki kağıt özellikleri yazdırma kalitesini ve güvenilirliğini etkiler. Yeni kağıt stokunu değerlendirirken bu özellikleri dikkate alın.

Ağırlık

Standart yazıcı tepsileri en fazla 90-g/m² (24-lb) ağırlığında uzun grenli bond kağıdı otomatik olarak besleyebilir. İsteğe bağlı tepsiler en fazla 120-g/m² (32-lb) ağırlığında uzun grenli bond kağıdı otomatik olarak besleyebilir. Çok amaçlı besleyici en fazla 163-g/m² (43-lb) ağırlığında uzun grenli bond kağıdı otomatik olarak besleyebilir. Ağırlığı 60 g/m²'nin (16 lb) altındaki kağıtlar doğru beslenmek için yeterince sert olmayabilir ve sıkışmalara neden olabilir. En iyi performans için, 75-g/m² (20-lb) bond grenli kağıt kullanın. 182 x 257 mm'den (7.2 x 10.1 inç) daha küçük kağıtlar için, 90 g/m² (24 lb) veya daha ağır kağıtlar önerilir.

Not: İki taraflı yazdırma yalnızca 60–90 g/m² (16–24-lb) bond kağıt tarafından desteklenir.

Kıvrılma

Kıvrılma kağıdın kenarlarından bükülme eğilimidir. Aşırı kıvrılma besleme sorunlarına yol açabilir. Kağıt aşırı sıcaklığa maruz kaldığı yazıcıdan geçtikten sonra da oluşabilir. Kağıdın sıcak, nemli, soğuk veya kuru ortamlarda açıkta saklanması yazdırmadan önce kağıdın kıvrılmasına katkıda bulunabilir ve besleme sorunlarına yol açabilir.

Düzensizlik

Kağıdın düzensizliği yazdırma kalitesini etkiler. Kağıt çok kabaysa, ısıtıcı doğru ısıtamayabilir. Kağıt çok düzensizse, kağıt besleme veya yazdırma kalitesi sorunlarına neden olabilir. Daima 100 ve 300 Sheffield noktası aralığındaki kağıtları kullanın; en iyi yazdırma kalitesi sonuçları 150–250 Sheffield noktası arasında elde edilir.

Nem içeriği

Nem içeriği hem yazdırma kalitesini hem yazıcının kağıdı doğru besleme yeteneğini etkiler. Kağıdı kullanma zamanı gelene kadar orijinal ambalajında tutun. Bu, kağıdın performansını düşürebilecek nem değişikliklerine maruz kalmasını sınırlar.

Kağıdı yazdırmadan önceki 24–48 saat içinde orijinal ambalajıyla yazıcıyla aynı ortamda saklayarak hazırlayın. Kağıdı sakladığınız veya depoladığınız ortam yazıcının bulunduğu ortamdaki çok farklıysa, bu bekletme süresini birkaç güne çıkarın. Kalın kağıtlar için daha uzun bir hazırlama süresi gerekebilir.

Gren yönü

Gren kağıt liflerinin bir kağıt yaprağı yönündeki hizalanmasını belirtir. Gren, ya kağıt uzunluğu yönünde *uzun grenli* ya da kağıt genişliği yönünde *kısa grenli* olur.

60–90-g/m² (16–24-lb) ağırlığında bond kağıtlar için, uzun gren önerilir.

Lif içeriği

Çoğu yüksek-kaliteli fotokopi kağıdı % 100 kimyasal olarak işlenmiş odun hamurundan yapılır. Bu içerik kağıda yüksek bir kararlılık sağlar ve bu sayede daha az besleme sorunu oluşur ve daha yüksek bir yazdırma kalitesi elde edilir. Pamuk gibi elyaf içeren kağıtlar, kağıt kullanımını olumsuz etkileyen özelliklere sahiptir.

Kabul edilemez kağıtlar

Aşağıdaki kağıt türlerinin bu yazıcıyla kullanılması önerilmez:

- Karbonsuz kağıt, karbonsuz kopya kağıdı (CCP) veya karbon gerektirmeyen kağıt (NCR) olarak da bilinen, karbon kağıdı kullanmadan kopya çıkarmak için kullanılan kimyasal olarak işlenmiş kağıtlar
- Yazıcıya bulaşabilecek kimyasallar içeren matbu kağıtlar
- Yazıcının ısıtıcısının sıcaklığından etkilenebilecek matbu kağıtlar
- Kayıt gerektiren matbu kağıtlar (sayfa üzerinde belirli bir yazdırma konumu), $\pm 2,5$ mm ($\pm 0,10$ inç) değerinden büyük veya küçük, optik karakter tanıma (OCR) formları gibi

Bazı durumlarda, yazdırma konumu bir yazılım uygulaması tarafından ayarlanarak bu formlara başarıyla yazdırılabilir:

- Kaplamalı kağıtlar (silinebilir bond), sentetik kağıtlar, termal kağıtlar
- Kaba-kenarlı, kaba veya ağır dokulu yüzeyi olan kağıtlar veya kıvrılmış kağıtlar
- EN12281:2002 (Avrupa) yönergelerine uygun olmayan geri dönüştürülmüş kağıtlar
- Ağırlığı 60 g/m² (16 lb) değerinden az kağıt
- Çok-parçalı formlar veya belgeler

Kağıt seçme

Doğru kağıt kullanımı sıkışmaları önler ve sorunsuz yazdırılmasını sağlar.

Kağıt sıkışmalarının ve düşük yazdırma kalitesinin önüne geçmek için:

- *Her zaman yeni ve hasarsız kağıt kullanın.*
- Kağıt yüklemeye başlamadan önce, kağıdın önerilen yazdırılabilir yüzünü öğrenin. Bu bilgi genellikle kağıt paketinin üzerinde bulunur.
- Kesilmiş veya elle koparılmış kağıt *kullanmayın.*
- Farklı boyut, tür ve ağırlıklardaki kağıtları aynı tepside *kullanmayın*, aksi takdirde kağıt sıkışabilir.
- Fotokopi makineleri veya yazıcılar için özel olarak tasarlanmamış kaplamalı kağıtları *kullanmayın.*

Matbu formları ve antetli kağıtları seçme

Matbu form ve antetli kağıt seçerken bu kuralları kullanın.

- 60 ila 90 g/m² (16 ila 24 lb) ağırlığında kağıt için uzun gren kullanın.
- Offset taş baskısı veya kabartma yazdırma prosedürleri için yalnızca matbu form veya antetli kağıt kullanın.
- Kaba veya ağır dokulu yüzeyi olan kağıtlardan kaçının.

Fotokopi makinelerinde kullanılmak üzere tasarlanmış ısıya-dayanıklı mürekkeplerle baskı yapılmış kağıtları kullanın. Mürekkep erimeksizin veya zararlı emisyon yaymaksızın 230°C (446°F) sıcaklığa dayanabilecek özellikte olmalıdır. Tonerin içindeki reçineden etkilenmeyen mürekkepleri kullanın. Oksidasyonla-kuruyan veya yağ-esaslı mürekkepler bu şartlara genellikle uygundur, ama bu durum lateks mürekkepleri için geçerli olmayabilir. Emin değilseniz, kağıt tedarikçinize başvurun.

Antetli kağıtlar gibi matbu kağıtlar erimeksizin veya zararlı emisyon yaymaksızın 230°C (446°F) sıcaklığa dayanabilecek özellikte olmalıdır.

Geri dönüştürülmüş kağıt ve diğer ofis kağıtlarını kullanma

- Düşük nem içeriği (%4-5)
- Uygun düzgünlük (100-200 Sheffield noktası veya 140-350 Bendtsen noktası, Avrupa)

Not: Daha düzgün kağıtların bazıları (örn. premium 24 lb lazer kağıtlar, 50-90 Sheffield noktası) ve daha pürüzlü kağıtlar (örn. premium pamuklu kağıtlar, 200-300 Sheffield noktası), yüzey dokusuna rağmen lazer yazıcılarda düzgün çalışacak şekilde tasarlanmıştır. Bu tür kağıtları kullanmadan önce kağıt üreticisine danışın.

- Uygun yapraktan yaprağa sürtünme katsayısı (0.4-0.6)
- Besleme yönündeki yeterli bükülme direnci

Geri dönüştürülmüş kağıt, düşük ağırlıklı (<60 g/m² [16 lb bond]) ve/veya daha düşük kompaslı (<3,8 mil [0,1 mm]) kağıt ve portre (veya kısa kenar) için kısa grenli kesilmiş kağıtlarla beslenen yazıcılarda güvenilir kağıt beslemesi için gereken dirençle karşılaştırıldığında daha düşük bir bükülme direnci görülebilmektedir. Lazer (fotokopi makinesi) yazdırma işlemlerinde bu tür kağıtları kullanmadan önce kağıt üreticisine danışın. Bunların yalnızca genel kurallar olduğunu ve bu kurallara uygun kağıdın yine de herhangi bir lazer yazıcıda kağıt besleme sorunlarına yol açabileceğini unutmayın (örneğin normal yazdırma koşullarında kağıt aşırı derecede kıvrıldığında).

Kağıtları saklama

Sıkışmaların ve baskı kalitesi eşitsizliklerini gidermeye katkıda bulunmak için bu kağıt saklama kurallarını uygulayın.

- En iyi sonuçlar için, kağıtlarınızı 21°C (70°F) sıcaklıkta ve bağıl nemin yüzde 40 olduğu bir ortamda saklayın. Çoğu etiket üreticisi 18–24°C (65–75°F) arasında bir sıcaklıkta ve bağıl nemi yüzde 40 ile 60 arasında bir ortamda yazdırmanızı önermektedir.
- Kağıtlarınızı kartonlarda tutarak, zemin yerine bir palet veya raf üzerinde saklayın.
- Kağıt paketlerini düz bir zeminde saklayın.
- Kağıt paketlerinin üzerine hiçbir şey koymayın.
- Kağıdı yalnızca yazıcıya yüklemeye hazır olduğunuzda kartondan veya paketten çıkarın. Karton ve ambalaj kağıdı temiz, kuru ve düz tutmaya yardımcı olur.

Desteklenen kağıt boyutları, türleri ve ağırlıkları

Desteklenen kağıt boyutları

Kağıt boyutu ve ebadı	Standart 550 sayfalık tepsi	İsteğe bağlı 550 sayfalık tepsi	Çok amaçlı besleyici	ADF	Tarayıcı camı	Önlü arkalı yazdırma
Kartvizit	X	X	X	X	✓	X
3 x 5	X	X	✓ ¹	X	✓	X
4 x 6	X	X	✓ ¹	X	✓	X
A4 210 x 297 mm (8.27 x 11.7 inç)	✓	✓	✓	✓	✓	✓
A5 148 x 210 mm (5.83 x 8.27 inç)	✓	✓	✓	✓	✓	X
A6 105 x 148 mm (4,13 x 5,83 inç)	✓	X	✓	✓	✓	X
JIS B5 182 x 257 mm (7.17 x 10.1 inç)	✓	✓	✓	✓	✓	X
Letter 215.9 x 279.4 mm (8.5 x 11 inç)	✓	✓	✓	✓	✓	✓
Legal 215.9 x 355.6 mm (8.5 x 14 inç)	✓	✓	✓	✓	✓	✓
Executive 184.2 x 266.7 mm (7.25 x 10.5 inç)	✓	✓	✓	✓	✓	X
Oficio (México) 215.9 x 340.4 mm (8.5 x 13.4 inç)	✓	✓	✓	✓	✓	✓
Folio 215.9 x 330.2 mm (8.5 x 13 inç)	✓	✓	✓	✓	✓	✓
Statement 139.7 x 215.9 mm (5.5 x 8.5 inç)	✓	✓	✓	✓	✓	X

¹ Kağıt, sadece kağıt boyutu Universal'a ayarlanırsa desteklenir.

² Kağıt iki taraflı (önlü arkalı) yazdırma modunda yalnızca genişlik en az 210 mm (8,27 inç) ve uzunluk en az 279,4 mm (11 inç) ise desteklenir. Desteklenen en küçük Universal kağıt boyutu yalnızca çok amaçlı besleyicide desteklenir.

Kağıt boyutu ve ebadı	Standart 550 sayfalık tepsi	İsteğe bağlı 550 sayfalık tepsi	Çok amaçlı besleyici	ADF	Tarayıcı camı	Önlü arkalı yazdırma
Universal² 76,2 x 127 mm (3 x 5 inç) ila 215,9 x 359,92 mm (8,5 x 14,17 inç)	✓	✓	✓	✓	✓	✓ ²
7 3/4 Zarf (Monarch) 98.4 x 190.5 mm (3.875 x 7.5 inç)	X	X	✓	X	✓	X
9 Zarf 98.4 x 226.1 mm (3.875 x 8.9 inç)	X	X	✓	X	✓	X
10 Zarf 104.8 x 241.3 mm (4.12 x 9.5 inç)	X	X	✓	X	✓	X
DL Zarf 110 x 220 mm (4.33 x 8.66 inç)	X	X	✓	X	✓	X
C5 Zarf 162 x 229 mm (6,38 x 9,01 inç)	X	X	✓	X	✓	X
B5 Zarf 176 x 250 mm (6,93 x 9,84 inç)	X	X	✓	X	✓	X
Diğer Zarf 85.7 x 165 mm - 215.9 x 355.6 mm (3.375 x 6.50 inç - 8,5 x 14 inç)	X	X	✓	X	✓	X

¹ Kağıt, sadece kağıt boyutu Universal'a ayarlanırsa desteklenir.

² Kağıt iki taraflı (önlü arkalı) yazdırma modunda yalnızca genişlik en az 210 mm (8,27 inç) ve uzunluk en az 279,4 mm (11 inç) ise desteklenir. Desteklenen en küçük Universal kağıt boyutu yalnızca çok amaçlı besleyicide desteklenir.

Desteklenen kağıt türleri ve ağırlıkları

Not: Etiketler, asetatlar, zarflar ve kart destesi her zaman azaltılmış hızda yazdırır.

Kağıt türü	Standart 550 yapraklık tepsi	550 yapraklık tepsi	Çok amaçlı besleyici	Arkalı Önlü modu	ADF	Tarayıcı camı
Düz kağıt	✓	✓	✓	✓	✓	✓
Kart destesi	X	X	✓	X	✓	✓
Asetatlar	X	X	✓	X	✓	✓

* Bir masanın üzerine yüzü aşağı bakacak şekilde tek başına konduğunda düz duran zarfları kullanın.

Kağıt türü	Standart 550 yapraklık tepsi	550 yapraklık tepsi	Çok amaçlı besleyici	Arkalı Önlü modu	ADF	Tarayıcı camı
Geri Dönüştürülmüş	✓	✓	✓	✓	✓	✓
Kağıt etiketler	✓	✓	✓	X	✓	✓
Bond	X	X	✓	X	✓	✓
Zarf*	✓	✓	✓	✓	✓	✓
Pürüzlü zarf	X	X	✓	X	✓	✓
Antetli	✓	✓	✓	✓	✓	✓
Önceden Basılı	✓	✓	✓	✓	✓	✓
Renkli kağıt	✓	✓	✓	✓	✓	✓
Hafif kağıt	✓	✓	✓	✓	✓	✓
Ağır kağıt	✓	✓	✓	✓	✓	✓
Kaba/Pamuk	✓	✓	✓	X	✓	✓
Özel Tür [x]	✓	✓	✓	✓	✓	✓

* Bir masanın üzerine yüzü aşağı bakacak şekilde tek başına konduğunda düz duran zarfları kullanın.

İsteğe bağlı tutucu tarafından desteklenen kağıt boyutları, türleri ve ağırlıkları

Desteklenen kağıt boyutları

Kağıt boyutu	Boyutlar	Zimba tutucu
A4	210 x 297 mm (8,3 x 11,7 inç)	X
A5	148 x 210 mm (5,8 x 8,3 inç)	X
A6	105 x 148 mm (4,1 x 5,8 inç)	X
JIS B5	182 x 257 mm (7,2 x 10,1 inç)	X
Letter	216 x 279 mm (8,5 x 11 inç)	✓
Legal	216 x 356 mm (8,5 x 14 inç)	✓
Executive	184 x 267 mm (7,3 x 10,5 inç)	X
Oficio (Meksika)	216 x 340 mm (8,5 x 13,4 inç)	✓
Folio	216 x 330 mm (8,5 x 13 inç)	✓
Statement	140 x 216 mm (5,5 x 8,5 inç)	X
Universal	105 x 216 mm ila 216 x 356 mm (4,13 x 8,5 inç ila 8,5 x 14 inç)	X
7 3/4 Zarf (Monarch)	98 x 191 mm (3,9 x 7,5 inç)	X

Kağıt boyutu	Boyutlar	Zimba tutucu
9 Zarf	98 x 225 mm (3,9 x 8,9 inç)	X
10 Zarf	105 x 241 mm (4,1 x 9,5 inç)	X
DL Zarf	110 x 220 mm (4,3 x 8,7 inç)	X
C5 Zarf	162 x 229 mm (6,38 x 9,01 inç)	X
B5 Zarf	176 x 250 mm (6,93 x 9,84 inç)	X
Diğer Zarf	98 x 162 mm (3.9 x 6.4 inç) - 176 x 250 mm (6.9 x 9.8 inç) arasında	X

Desteklenen kağıt türleri ve ağırlıkları

Kağıt türü	Zimba tutucu
Düz kağıt	✓
Kart destesi	X
Asetatlar	X
Geri Dönüştürülmüş	✓
Kağıt etiketler	✓
Bond	✓
Zarf	X
Pürüzlü zarf	X
Antetli	✓
Önceden Basılı	✓
Renkli kağıt	✓
Hafif kağıt	✓
Ağır kağıt	✓
Kaba/Pamuk	✓
Özel Tür [x]	✓

Yazdırma

Formları ve bir belgeyi yazdırma

Formları yazdırma

Sık kullanılan formlara veya düzenli aralıklarla yazdırılan diğer bilgilere hızla ve kolayca erişmek için Formlar ve Sık Kullanılanlar uygulamasını kullanın. Bu uygulamayı kullanmadan önce yazıcıda kurulumunu yapın. Daha fazla bilgi için, bkz. "[Formlar ve Sık Kullanılanlar'ı Ayarlama](#)", [sayfa 23](#).

1 Yazıcının ana ekrandan, şuraya gidin:

Formlar ve Sık Kullanılanlar > listeden formu seçin > kopya sayısını girin > diğer ayarları değiştirin

2 Yazıcınızın modeline bağlı olarak,  veya  veya **Gönder** öğesine dokununuz.

Belge yazdırma

1 Yazıcı kontrol panelindeki Kağıt menüsünden, kağıt türü ve boyutunu yüklenen kağıtla eşleşecek şekilde ayarlayın.

2 Yazdırma işini gönderin:

Windows kullanıcıları için

- Bir belge açıkken, **Dosya** > **Yazdır** öğelerini tıklatın.
- Sırasıyla **Özellikler**, **Tercihler**, **Seçenekler** veya **Kurulum** öğelerini tıklatın.
- Gerekirse, ayarları değiştirin.
- Tamam** > **Yazdır** öğelerini tıklatın.

Macintosh kullanıcıları için

- Sayfa Ayarları iletişim kutusundaki ayarları özelleştirin:
 - Belge açıkken, **Dosya** > **Sayfa Ayarları**'ni seçin.
 - Bir kağıt boyutu seçin veya yüklenen kağıda uygun özel bir boyut oluşturun.
 - Tamam** düğmesini tıklatın.
- Yazdır iletişim kutusundaki ayarları özelleştirin:
 - Belge açıkken, **Dosya** > **Yazdır** öğelerini seçin.
Gerekliyse, daha fazla seçenek için açıklama üçgenine tıklatın.
 - Gerekirse Yazdır iletişim kutusu ve açılır menülerdeki ayarları değiştirin.

Not: Belirli bir kağıt türüne yazdırmak için, kağıt türü ayarını yüklenen kağıtla aynı olacak şekilde değiştirin veya doğru tepsi ya da besleyiciyi seçin.

3 **Yazdır** öğesini tıklatın.

Toner koyuluğunu ayarlama

1 Bir Web tarayıcısı açın ve adres alanına yazıcının IP adresini yazın.

Notlar:

- Yazıcının IP adresini yazıcı ana ekranında görüntüleyin. IP adresleri, 123.123.123.123 gibi nokta işareti ile ayrılan dört rakam dizisinden oluşur.
- Bir proxy sunucu kullanıyorsanız, Web sayfasını doğru yüklemek için bir süreliğine devre dışı bırakın.

2 **Ayarlar >Yazdırma Ayarları >Kalite Menüsü >Toner Koyuluğu** seçeneğini tıklayın.

3 Toner koyuluğunu ayarlayın ve **İlet**'i tıklayın.

Yazıcının kontrol panelini kullanarak

1 Ana ekrandan, şuraya gidin:



>Ayarlar >Yazdırma Ayarları >Kalite Menüsü >Toner Koyuluğu

2 Ayarı yapın ve **İlet** düğmesine dokununuz.

Flash sürücü veya mobil cihazdan yazdırma

Bir flaş sürücüden yazdırma

Notlar:

- Şifrelenmiş bir PDF dosyasını yazdırmadan önce, yazıcı kontrol panelinden dosya parolasını yazmanız istenir.
- Yazdırma izniniz olmayan dosyaları yazdıramazsınız.

1 USB bağlantı noktasına bir flaş sürücü takın.



Notlar:

- Flaş sürücü takıldığında yazıcının ana ekranında bir flaş sürücü simgesi görüntülenir.
- Flaş sürücüyü yazıcı müdahale gerektirirken, örneğin bir kağıt sıkışması durumunda taktığınız takdirde, yazıcı flaş sürücüsünü yoksayar.

- Flaş sürücüyü yazıcı başka yazdırma işlerini işlerken taktığınız takdirde, yazıcı ekranında **Meşgul** mesajı görüntülenir. Bu yazdırma işleri işlendikten sonra, flaş sürücüdeki belgeleri yazdırabilmek için bekletilen işler listesine bakmanız gerekebilir.

Uyarı—Hasar Tehlikesi: Bellek aygıtından yazdırırken, okurken ya da bellek aygıtına yazarken USB kablusuna, kablosuz ağ bağdaştırıcısına, konektörlere, bellek aygıtına ya da yazıcıda belirtilen diğer alanlara dokunmayın. Veri kaybı oluşabilir.



- 2 Yazıcının kontrol panelinden, yazdırmak istediğiniz belgeye dokununuz.
- 3 Oklara dokunarak belgenin önizlemesini görüntüleyin.
- 4 Yazdırılacak kopya sayısını belirlemek için **+** veya **-** ögesini kullanın ve sonra **Yazdır**'a dokununuz.

Notlar:

- Belgenin yazdırılması tamamlanana kadar flaş sürücüyü USB bağlantı noktasından çıkarmayın.
- Başlangıç USB menüsü ekranından çıktıktan sonra flaş sürücüyü yazıcıda bıraktığınız takdirde, flaş sürücüdeki dosyaları yazdırmak için ana ekranda **Bekletilen İşler**'e dokununuz.

AirPrint kullanarak taşınabilir cihazdan yazdırma

AirPrint™ iPad® (tüm modeller), iPhone® (3GS veya sonrası) veya iPod touch® (3. nesil veya sonrası) cihazlarınızdan doğrudan AirPrint özelliğine sahip yazıcıya yazdırabilmenizi sağlayan bir mobil yazdırma uygulamasıdır. AirPrint özelliğine sahip yazıcılar, en son iOS sürümü üzerinde çalışan bu mobil cihazlar ile uyumludur.

Not: Yazıcının ve taşınabilir cihazın aynı kablosuz ağı paylaştığından emin olun. Mobil cihazınızın kablosuz ayarlarını yapılandırma hakkında daha fazla bilgi için, cihazla birlikte verilen belgelere bakın.

- 1 Taşınabilir cihazınızın ana ekranında, uygulama simgesine dokununuz.

Not: Bu Apple uygulamalarından her türlü içerik yazdırabilirsiniz: iBook, Mail, Photos, Safari ve belirli bazı App Store uygulamaları.

- 2 Yazdırılacak ögeyi seçin ve  ögesine dokununuz.

- 3 **Yazdır** ögesine dokunun ve ardından yazıcınızı seçin.
- 4 İstedığınız yazdırma seçeneklerini ayarlayın ve **Yazdır** ögesine dokunun.

Dell Mobile Print kullanarak taşınabilir cihazdan yazdırma

Dell Mobile Print kullanarak bir Android taşınabilir cihazdan (OS 2.1 veya üzeri) doğrudan yazıcınıza yazdırabilirsiniz.

Notlar:

- Yazıcının ve taşınabilir cihazın aynı kablosuz ağı paylaştığından emin olun.
- Kablosuz ayarları yapılandırma hakkında daha fazla bilgi için, taşınabilir cihazınızla birlikte verilen belgelere bakın.

- 1 Google Play'den Dell Mobile Print uygulamasını indirin.



- 2 Taşınabilir cihazınızın ana ekranından,  ögesine dokunun.

- 3 Yazdırılacak ögeyi seçin.

Desteklenen uygulamalar listesinden seçim yapabilirsiniz (Takvim, Kişiler, Gallery, Google Docs, GMail, İnternet, Messaging, Word Belgeleri, Excel Belgeleri, PowerPoint Belgeleri ve PDF Belgeleri).

- 4 Gerekirse, yazdırma önizleme iletişim kutusundan yazdırma ve yazıcı seçeneklerini değiştirin.

Not: Yazıcınız listede yer almıyorsa, yazıcınızın ve taşınabilir cihazınızın ağ ayarlarını kontrol ederek her ikisinin de aynı kablosuz ağı paylaştığından emin olun.

- 5 **Yazdır** ögesine dokunun.

Desteklenen flash sürücüler ve dosya türleri

Notlar:

- Yüksek hızlı USB flash sürücülerinin tam hız standartlarını desteklemesi gerekir. Düşük hızlı USB aygıtları desteklenmez.
- USB flash sürücülerini FAT (Dosya Ayırma Tabloları) sistemini desteklemelidir. NTFS (Yeni Teknoloji Dosya Sistemi) veya başka bir dosya sistemiyle biçimlendirilen aygıtlar desteklenmez.

Önerilen flash sürücüler	Dosya türü
<p>Çoğu flash sürücü aygıtı yazıcıyla birlikte kullanım için test edilmiş ve onaylanmıştır. Daha fazla bilgi için www.dell.com/support/printers adresini ziyaret edin.</p>	<p>Belgeler:</p> <ul style="list-style-type: none"> .pdf .xps <p>Görüntüler:</p> <ul style="list-style-type: none"> .dcx .gif .jpeg veya .jpg .bmp .pcx .tiff veya .tif .png .fls

Gizli ve diğer bekletilen işleri yazdırma

Yazdırma işlerini yazıcıda depolama

1 Yazıcı kontrol panelinden şuraya gidin:



>Güvenlik >Gizli Yazdırma > yazdırma işi türünü seçin

Bunu kullanın	Bunun için
Maks Geçersiz PIN	Geçersiz PIN'in giriş sayısını sınırlayın. Not: Bu sınıra ulaşıldığında, ilgili kullanıcı adı ve PIN'in yazdırma işleri silinir.
Gizli İş Bitimi	Yazıcı kontrol panelinden PIN girilinceye kadar yazdırma işlerini bilgisayarda bekletir. Not: PIN bilgisayardan ayarlanabilir. Dört basamaklı olmalı ve 1–9 arasında sayılardan oluşmalıdır.
İş Bitimini Tekrarla	Yazıcı belleğindeki işleri yazdırır ve saklar.
İş Bitimini Doğrula	Yazdırma işinin bir kopyasını yazdırır ve geri kalan kopyaları tutar. İlk kopyanın tatmin edici olup olmadığını incelemenizi sağlar. Tüm kopyalar yazdırıldığında, yazdırma işi otomatik olarak yazıcı belleğinden silinir.
İş Bitimini Ayır	Daha sonra yazdırmak için yazdırma işlerini depolar. Not: Yazdırma işleri Bekletilen İşler menüsünden silinene kadar tutulur.
Notlar:	
<ul style="list-style-type: none"> Gizli, Kontrol, Yedek ve Tekrar yazdırma işleri, yazıcının yeni bekletilen işleri işleyebilmek için ilave belleğe ihtiyaç duyması halinde silinebilir. Yazdırma işini yazıcının kontrol panelinden başlatana kadar yazıcıyı yazdırma işlerini yazıcı belleğinde depolaması için ayarlayabilirsiniz. Yazıcıdaki, kullanıcı tarafından başlatılabilecek tüm yazdırma işleri <i>bekletilen işler</i> olarak adlandırılır. 	

2 İlet düğmesine dokununuz.

Gizli ve diğer bekletilen işleri yazdırma

Not: Gizli ve Kontrol yazdırma işleri yazdırıldıktan sonra bellekten otomatik olarak silinir. Tekrar ve Yedek işleri siz silmediğiniz müddetçe yazıcıda *bekletilir*.

Windows kullanıcıları için

- 1 Bir belge açıkken, **Dosya >Yazdır** öğelerini tıklatın.
- 2 Sırasıyla **Özellikler, Tercihler, Seçenekler** veya **Kurulum** öğelerini tıklatın.
- 3 **Yazdır ve Beklet** seçeneğini tıklatın.
- 4 Yazdırma işi türünü (Gizli, Tekrar, Yedek veya Kontrol) seçin ve ardından bir kullanıcı adı atayın. Gizli bir yazdırma işi için, dört basamaklı bir PIN girin.
- 5 **Tamam** veya **Yazdır** düğmesini tıklatın.
- 6 Yazıcı ana ekranından, yazdırma işini serbest bırakın.
 - Gizli yazdırma işleri için şuraya gidin:
Bekletilen işler > kullanıcı adınızı seçin > **Gizli İşler** > PIN kodunu girin > **Yazdır**
 - Diğer yazdırma işleri için şuraya gidin:
Bekletilen işler > kullanıcı adınızı seçin > yazdırma işini seçin > kopya sayısını belirleyin > **Yazdır**

Macintosh kullanıcıları için

- 1 Belge açıkken, **Dosya >Yazdır** öğelerini seçin.
Gerekliyse, daha fazla seçenek için açıklama üçgenine tıklatın.
- 2 Yazdırma seçenekleri veya Kopya & Sayfa Sayısı açılır-menüsünden **İş Yönlendirme** öğesini seçin.
- 3 Yazdırma işi türünü (Gizli, Tekrar, Yedek veya Kontrol) seçin ve ardından bir kullanıcı adı atayın. Gizli bir yazdırma işi için, dört basamaklı bir PIN girin.
- 4 **Tamam** veya **Yazdır** düğmesini tıklatın.
- 5 Yazıcı ana ekranından, yazdırma işini serbest bırakın.
 - Gizli yazdırma işleri için şuraya gidin:
Bekletilen işler > kullanıcı adınızı seçin > **Gizli İşler** > PIN kodunu girin > **Yazdır**
 - Diğer yazdırma işleri için şuraya gidin:
Bekletilen işler > kullanıcı adınızı seçin > yazdırma işini seçin > kopya sayısını belirleyin > **Yazdır**

Gizli yazdırma işlerini değiştirme

- 1 Bir Web tarayıcısı açın ve adres alanına yazıcının IP adresini yazın.

Notlar:

- Yazıcının IP adresini yazıcı ana ekranında görüntüleyin. IP adresleri, 123.123.123.123 gibi nokta işareti ile ayrılan dört rakam dizisinden oluşur.
- Bir proxy sunucu kullanıyorsanız, Web sayfasını doğru yüklemek için bir süreliğine devre dışı bırakın.

- 2 **Ayarlar >Güvenlik >Gizli Yazdırma Ayarı** düğmesini tıklatın.

3 Ayarları şu şekilde deęiřtirin:

- Bir maksimum PIN giriři deneme sayısı atayın. Bir kullanıcı bu sayıyı ařtıęında, bu kullanıcının tüm iřleri silinir.
- Gizli yazdırma iřleri için bir sona erme süresi atayın. Kullanıcı iřlerini bu süre içinde yazdırmadıęı takdirde, bu kullanıcının tüm iřleri silinir.

4 Deęiřtirilen ayarları kaydetmek için **ilet** düęmesini tıkladın.

Bilgi sayfalarını yazdırma

Bir font örnek listesini yazdırma

1 Ana ekrandan, řuraya gidin:



> Raporlar > Yazı Tiplerini Yazdır

2 PCL Yazı Tipleri veya PostScript Yazı Tipleri'ne dokununuz.

Bir dizin listesi yazdırma

Dizin listesi, flař bellekte veya yazıcı sabit diskinde saklanan kaynakları gösterir.

Ana ekrandan, řuraya gidin:



> Raporlar > Dizin Yazdır

Bir yazdırma iřini iptal etme

Yazıcı kontrol panelinden bir yazdırma iřini iptal etme

- 1 Yazıcı kontrol panelindeki **İři İptal Et** düęmesine dokununuz veya klavyedeki **✘** düęmesine basın.
- 2 İptal etmek istedięiniz yazdırma iřine ve ardından **Seçilen İřleri Sil** öęesine dokununuz.

Not: Tuř takımında **✘** öęesine basarsanız, **Devam Et** düęmesine basarak ana ekrana geri dönünüz.

Bilgisayardan bir yazdırma iři iptal etme



Windows kullanıcıları için

- 1 Yazıcılar klasörünü açın ve yazıcınızı seçin.
- 2 Yazdırma kuyruęundan, iptal etmek istedięiniz yazdırma iřini seçin ve ardından silin.

Macintosh kullanıcıları için

- 1 Apple menüsündeki Sistem Tercihleri bölümünden yazıcınıza gidin.
- 2 Yazdırma kuyruęundan, iptal etmek istedięiniz yazdırma iřini seçin ve ardından silin.

Kopyalama

Otomatik belge besleyici (ADF)	Tarayıcı camı
 <p>Çok sayfalı belgeler için ADF'yi kullanın.</p>	 <p>Tek sayfalar, küçük kağıtlar (örneğin kartpostallar veya fotoğraflar), asetatlar, fotoğraf kağıdı veya ince kağıtlar (dergi kupürleri) için tarayıcı camını kullanın.</p>

Fotokopi çekme

Hızlı kopyalama yapma

- 1 Özgün belgeyi yüzü yukarı bakacak ve kısa kenarı önce girecek şekilde ADF tepsisine veya yüzü aşağı bakacak şekilde tarayıcı camına yerleştirin.

Notlar:

- ADF tepsisine kartpostal, fotoğraf, küçük öğeler, asetatlar, fotoğraf kağıdı veya (dergi kupürleri gibi) ince ortamlar yüklenmemelidir. Bu öğeleri tarayıcı camının üzerine yerleştirin.
- Kağıt düzgün yüklendiğinde ADF gösterge ışığı yanar.

- 2 ADF tepsisine bir belge yüklüyorsanız kağıt kılavuzlarını ayarlayın.

Not: Görüntünün kırılmasını önlemek için özgün belgenin boyutu ile fotokopi kağıdının boyutunun aynı olduğundan emin olun.

- 3 Yazıcı kontrol panelinden,  düğmesine basın.

ADF kullanarak kopyalama

- 1 Bir özgün belgeyi yüzü yukarı bakacak ve kısa kenarı önce girecek şekilde ADF tepsisine yerleştirin.

Notlar:

- ADF tepsisine kartpostal, fotoğraf, küçük öğeler, asetatlar, fotoğraf kağıdı veya (dergi kupürleri gibi) ince ortamlar yüklenmemelidir. Bu öğeleri tarayıcı camının üzerine yerleştirin.
- Kağıt düzgün yüklendiğinde ADF gösterge ışığı yanar.

- 2 Kağıt kılavuzlarını ayarlayın.

3 Ana ekrandan şuraya gidin:

Kopya > kopyalama ayarlarını belirtin >**Kopyala**

Tarayıcı camı kullanarak kopyalama

1 Özgün belgeyi ön yüzü aşağı gelecek biçimde tarayıcı camının sol üst köşesine yerleştirin.

2 Ana ekrandan şuraya gidin:

Kopya > kopyalama ayarlarını belirtin >**Kopyala**

Taranacak daha çok sayfanız varsa sonraki belgeyi tarayıcı camına yerleştirin ve **Sonraki sayfayı tara** ögesine dokununuz.

3 **İş Bitir** ögesine basın.

Fotoğraf kopyalama

1 Bir fotoğrafı ön yüzü aşağı gelecek biçimde tarayıcı camının sol üst köşesine yerleştirin.

2 Ana ekrandan şuraya gidin:

Kopya > İçerik > Fotoğraf > 

3 İçerik Kaynağı menüsünden şuraya gidin:

Fotoğraf/Film >  > **Kopyala**

Not: Kopyalanacak daha çok fotoğrafınız varsa sonraki fotoğrafı tarayıcı camına yerleştirin ve **Sonraki sayfayı tara** ögesine dokununuz.

4 **İş Bitir** ögesine basın.

Özel ortamlara kopyalama

Asetatlara kopyalama

1 Özgün belgeyi yüzü yukarı bakacak ve kısa kenarı önce girecek şekilde ADF tepsisine veya yüzü aşağı bakacak şekilde tarayıcı camına yerleştirin.

Notlar:

- ADF tepsisine kartpostal, fotoğraf, küçük ögeler, asetatlar, fotoğraf kağıdı veya (dergi kupürleri gibi) ince ortamlar yüklenmemelidir. Bu ögeleri tarayıcı camının üzerine yerleştirin.
- Kağıt düzgün yüklendiğinde ADF gösterge ışığı yanar.



2 Ana ekrandan şuraya gidin:

Kopyala > **Kopyalama kaynağı** > özgün belgenin boyutunu seçin > 

3 Aşağıdaki konuma gidin:

Kopyalama hedefi > asetatları içeren tepsiyi seçin >**Kopyala**

Asetat içeren hiçbir tepsi yoksa şuraya gidin:

Ei İle Besleyici >  > asetat boyutunu seçin >  >**Asetat** > 

4 Asetatları çok amaçlı besleyiciye yükleyin ve **Kopyala** ögesine dokununuz.

Antetli kağıda kopyalama

1 Özgün belgeyi yüzü yukarı bakacak ve kısa kenarı önce girecek şekilde ADF tepsisine veya yüzü aşağı bakacak şekilde tarayıcı camına yerleştirin.

Notlar:

- ADF tepsisine kartpostal, fotoğraf, küçük öğeler, asetatlar, fotoğraf kağıdı veya (dergi kupürleri gibi) ince ortamlar yüklenmemelidir. Bu öğeleri tarayıcı camının üzerine yerleştirin.
- Kağıt düzgün yüklendiğinde ADF gösterge ışığı yanar.

2 ADF tepsisine bir belge yüklüyorsanız kağıt kılavuzlarını ayarlayınız.

3 Ana ekrandan şuraya gidin:

Kopyala >**Kopyalama kaynağı** > özgün belgenin boyutunu seçin > 

4 Aşağıdaki konuma gidin:

Kopyalama hedefi > antetli kağıdın bulunduğu tepsiyi seçin >**Kopyala**

5 Antetli kağıdı destekleyen hiçbir tepsi yoksa şuraya gidin:

Ei İle Besleyici > antetli kağıt boyutunu seçin >**Antetli**

6 Antetli kağıtları, ön yüzü yukarı ve üst kenarı önce beslenecek şekilde çok amaçlı besleyiciye yerleştirin ve ardından **Kopyala**'ya dokununuz.

Kopyalama ayarlarını özelleştirme

Farklı bir boyuta kopyalama

1 Özgün belgeyi yüzü yukarı bakacak ve kısa kenarı önce girecek şekilde ADF tepsisine veya yüzü aşağı bakacak şekilde tarayıcı camına yerleştirin.

Notlar:

- ADF tepsisine kartpostal, fotoğraf, küçük öğeler, asetatlar, fotoğraf kağıdı veya (dergi kupürleri gibi) ince ortamlar yüklenmemelidir. Bu öğeleri tarayıcı camının üzerine yerleştirin.
- Kağıt düzgün yüklendiğinde ADF gösterge ışığı yanar.

2 ADF tepsisine bir belge yüklüyorsanız kağıt kılavuzlarını ayarlayınız.

3 Ana ekrandan şuraya gidin:

Kopyala >Kopyalama kaynağı > özgün belgenin boyutunu seçin > 

4 Aşağıdaki konuma gidin:

Kopyalama hedefi > kopya için yeni bir boyut seçin >  >**Kopyala**

Seçilen bir tepsideki kağıtları kullanarak kopya oluşturma

1 Özgün belgeyi yüzü yukarı bakacak ve kısa kenarı önce girecek şekilde ADF tepsisine veya yüzü aşağı bakacak şekilde tarayıcı camına yerleştirin.

Notlar:

- ADF tepsisine kartpostal, fotoğraf, küçük öğeler, asetatlar, fotoğraf kağıdı veya (dergi kupürleri gibi) ince ortamlar yüklenmemelidir. Bu öğeleri tarayıcı camının üzerine yerleştirin.
- Kağıt düzgün yüklendiğinde ADF gösterge ışığı yanar.

2 ADF tepsisine bir belge yüklüyorsanız kağıt kılavuzlarını ayarlayın.

3 Ana ekrandan şuraya gidin:

Kopyala >Kopyalama kaynağı > özgün belgenin boyutunu seçin > 

4 Aşağıdaki konuma gidin:

Kopyalama hedefi > kullanmak istediğiniz kağıt türünü içeren tepsiyi seçin > 

5 **Kopyala**'ya dokunun.

Farklı kağıt boyutlarını kopyalama

Özgün belgeleri farklı kağıt boyutlarıyla kopyalamak için ADF'yi kullanın. Yüklenen kağıt boyutlarına ve "Kopya hedefi" ve "Kopya kaynağı" ayarlarına bağlı olarak her kopya ya karma kağıt boyutlarına yazdırılır (Örnek 1) ya da tek bir kağıt boyutuna sığacak şekilde ölçeklendirilir (Örnek 2).

Örnek 1: Karışık kağıt boyutlarını kopyalama

1 Özgün belgeyi yüzü yukarı bakacak ve kısa kenarı önce girecek şekilde ADF tepsisine veya yüzü aşağı bakacak şekilde tarayıcı camına yerleştirin.

Notlar:

- ADF tepsisine kartpostal, fotoğraf, küçük öğeler, asetatlar, fotoğraf kağıdı veya (dergi kupürleri gibi) ince ortamlar yüklenmemelidir. Bu öğeleri tarayıcı camının üzerine yerleştirin.
- Kağıt düzgün yüklendiğinde ADF gösterge ışığı yanar.

2 ADF tepsisine bir belge yüklüyorsanız kağıt kılavuzlarını ayarlayın.

3 Ana ekrandan şuraya gidin:

Kopya >Kopyalama kaynağı >Karma Boyutlar > 

4 Aşağıdaki konuma gidin:

Kopyalama hedefi >Otomatik Boyut Eşleştirme >  **>Kopyala**

Tarayıcı, tarama sırasında farklı kağıt boyutlarını tanımlar. Kopyalar, özgün belgenin kağıt boyutlarına karşılık gelecek şekilde karma kağıt boyutlarına yazdırılır.

Örnek 2: Tek bir kağıt boyutunu kopyalama

1 Özgün belgeyi yüzü yukarı bakacak ve kısa kenarı önce girecek şekilde ADF tepsisine veya yüzü aşağı bakacak şekilde tarayıcı camına yerleştirin.

Notlar:

- ADF tepsisine kartpostal, fotoğraf, küçük öğeler, asetatlar, fotoğraf kağıdı veya (dergi kupürleri gibi) ince ortamlar yüklenmemelidir. Bu öğeleri tarayıcı camının üzerine yerleştirin.
- Kağıt düzgün yüklendiğinde ADF gösterge ışığı yanar.

2 ADF tepsisine bir belge yüklüyorsanız kağıt kılavuzlarını ayarlayın.

3 Ana ekrandan şuraya gidin:

Kopya >Kopyalama kaynağı >Karma Boyutlar > 

4 Aşağıdaki konuma gidin:

Kopyalama hedefi >Letter >  **>Kopyala**

Tarayıcı, farklı kağıt türlerini tarandıkça belirler ve sonra karışık kağıt boyutlarını seçili kağıt boyutuna sığması için boyutlandırır.

Kağıdın her iki yüzüne kopyalama (dupleksleme)

1 Özgün belgeyi yüzü yukarı bakacak ve kısa kenarı önce girecek şekilde ADF tepsisine veya yüzü aşağı bakacak şekilde tarayıcı camına yerleştirin.

Notlar:

- ADF tepsisine kartpostal, fotoğraf, küçük öğeler, asetatlar, fotoğraf kağıdı veya (dergi kupürleri gibi) ince ortamlar yüklenmemelidir. Bu öğeleri tarayıcı camının üzerine yerleştirin.
- Kağıt düzgün yüklendiğinde ADF gösterge ışığı yanar.

2 ADF tepsisine bir belge yüklüyorsanız kağıt kılavuzlarını ayarlayın.

3 Ana ekrandan şuraya gidin:

Kopya >Taraflar (Önlü Arkalı) > tercih ettiğiniz önlü arkalı yazdırma yöntemini seçin

Not: Tercih edilen önlü arkalı yazdırma yöntemi için birinci numara, özgün belgelerin yüzlerini temsil eder; ikinci numara ise kopyanın yüzlerini temsil eder. Örneğin, özgün belgeleriniz çift taraflıysa ve çift taraflı kopyalar istiyorsanız, “2 yüzden 2 yüze” seçeneğini belirleyin.

4  **>Kopyala**'ya dokununuz.

Kopyaları küçültme veya büyütme

Kopyalar, özgün belgenin %25'i ile %400'ü arasında ölçeklendirilebilir.



- 1 Özgün belgeyi yüzü yukarı bakacak ve kısa kenarı önce girecek şekilde ADF tepsisine veya yüzü aşağı bakacak şekilde tarayıcı camına yerleştirin.

Notlar:

- ADF tepsisine kartpostal, fotoğraf, küçük öğeler, asetatlar, fotoğraf kağıdı veya (dergi kupürleri gibi) ince ortamlar yüklenmemelidir. Bu öğeleri tarayıcı camının üzerine yerleştirin.
- Kağıt düzgün yüklendiğinde ADF gösterge ışığı yanar.

- 2 ADF tepsisine bir belge yüklüyorsanız kağıt kılavuzlarını ayarlayın.

- 3 Ana ekrandan, **Kopyala** seçeneğine dokunun.

- 4 Değeri %1 oranında artırmak veya azaltmak için, Ölçekle alanında  veya  düğmesine dokunun.

Ölçekle ayarı elle yapıldıktan sonra "Kopya hedefi" veya "Kopya kaynağı" öğesine basıldığında, ölçekleme değeri Otomatik ayarına geri döner.

Not: Varsayılan fabrika ayarı Otomatik'tir. Bu, özgün belgenin taranan görüntüsünü, kopyaladığınız kağıdın boyutuna sığacak şekilde otomatik olarak ayarlar.

- 5 **Kopyala**'ya dokunun.

Kopya kalitesini ayarlama

- 1 Özgün belgeyi yüzü yukarı bakacak ve kısa kenarı önce girecek şekilde ADF tepsisine veya yüzü aşağı bakacak şekilde tarayıcı camına yerleştirin.

Notlar:

- ADF tepsisine kartpostal, fotoğraf, küçük öğeler, asetatlar, fotoğraf kağıdı veya (dergi kupürleri gibi) ince ortamlar yüklenmemelidir. Bu öğeleri tarayıcı camının üzerine yerleştirin.
- Kağıt düzgün yüklendiğinde ADF gösterge ışığı yanar.

- 2 ADF tepsisine bir belge yüklüyorsanız kağıt kılavuzlarını ayarlayın.

- 3 Ana ekrandan şuraya gidin:

Kopya >İçerik

- 4 Kopyalamakta olduğunuz belgenin içerik türünü en iyi temsil eden düğmeye dokunun.

- **Metin**—Özgün belge çoğunlukla metin veya çizgi grafikten oluşur.
- **Metin/Fotoğraf**—Özgün belgede metin, grafik ve fotoğraf bir arada yer alır.
- **Fotoğraf**—Özgün belge çoğunlukla fotoğraf veya resimden oluşur.
- **Grafik**—Özgün belge çoğunlukla pasta grafik, çubuk grafik veya canlandırmalar gibi işle ilgili grafikler içerir.

- 5  düğmesine basın.

- 6 Kopyalamakta olduğunuz belgenin içerik kaynağını en iyi temsil eden düğmeye dokunun.

- **Renkli Lazer**—Özgün belge renkli lazer yazıcı kullanılarak yazdırılmıştır.
- **Mürekkep Püskürtmeli**—Özgün belge mürekkep püskürtmeli yazıcı kullanılarak yazdırılmıştır.

- **Dergi**—Özgün belge bir dergiden alınmıştır.
- **Matbaa**—Özgün belge bir matbaa makinesi kullanılarak yazdırılmıştır.
- **Siyah/Beyaz Lazer**—Özgün belge tek renkli lazer yazıcı kullanılarak yazdırılmıştır.
- **Fotoğraf/Film**—Özgün belge bir filmde alınmış bir fotoğaftır.
- **Gazete**—Özgün belge bir gazeteden alınmıştır.
- **Diğer**—Özgün belge başka veya bilinmeyen bir yazıcı kullanılarak yazdırılmıştır.

7  >Kopyala'ya dokunun.

Kopyaları harmanlama

Bir belgenin birden fazla kopyasını yazdırıyorsanız, kopyaları bir set (harmanlanmış) olarak veya sayfa grupları (harmanlanmamış) olarak yazdırabilirsiniz.

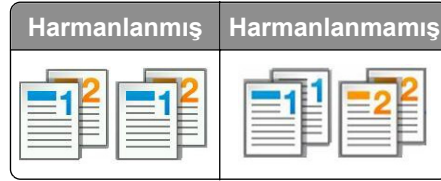

1 Özgün belgeyi yüzü yukarı bakacak ve kısa kenarı önce girecek şekilde ADF tepsisine veya yüzü aşağı bakacak şekilde tarayıcı camına yerleştirin.

Notlar:

- ADF tepsisine kartpostal, fotoğraf, küçük öğeler, asetatlar, fotoğraf kağıdı veya (dergi kupürleri gibi) ince ortamlar yüklenmemelidir. Bu öğeleri tarayıcı camının üzerine yerleştirin.
- Kağıt düzgün yüklendiğinde ADF gösterge ışığı yanar.

2 ADF tepsisine bir belge yüklüyorsanız kağıt kılavuzlarını ayarlayın.

3 Ana ekrandan şuraya gidin:

Kopya > istediğiniz kopya sayısını girin >**Harmanla** > sayfaların tercih edilen sırasını seçin >

 >Kopyala

Kopyalar arasına ayırma sayfaları yerleştirme

1 Özgün belgeyi yüzü yukarı bakacak ve kısa kenarı önce girecek şekilde ADF tepsisine veya yüzü aşağı bakacak şekilde tarayıcı camına yerleştirin.

Notlar:

- ADF tepsisine kartpostal, fotoğraf, küçük öğeler, asetatlar, fotoğraf kağıdı veya (dergi kupürleri gibi) ince ortamlar yüklenmemelidir. Bu öğeleri tarayıcı camının üzerine yerleştirin.
- Kağıt düzgün yüklendiğinde ADF gösterge ışığı yanar.

2 ADF tepsisine bir belge yüklüyorsanız kağıt kılavuzlarını ayarlayın.

3 Ana ekrandan şuraya gidin:

Kopya >Gelişmiş Seçenekler >Ayırma Sayfaları

Not: Kopyalar arasına ayırma sayfaları yerleştirmek için Harmanla ayarını "1,2,3 - 1,2,3" olarak belirleyin. Harmanla ayarı "1,1,1 - 2,2,2" olarak ayarlanırsa ayırma sayfaları kopyalama işinin sonuna eklenir. Daha fazla bilgi için bkz. "[Kopyaları harmanlama](#)", [sayfa 89](#).

4 Aşağıdakilerden birini tıklatın:

- **Kopyalar Arasında**
- **İşlerin Arasına**
- **Sayfaların Arasına**
- **Kapalı**

5  >Kopyala'ya dokununuz.

Bir kağıda birden fazla sayfa kopyalama

Kağıt tasarrufu yapmak için, çok sayfalı bir belgenin birbirini takip eden iki veya dört sayfasını tek bir kağıda yazdırabilirsiniz.

Notlar:

- Kağıt boyutunu letter, legal, A4 veya JIS B5 olarak ayarladığınızdan emin olun.
- Kopya boyutunu %100 olarak ayarladığınızdan emin olun.

1 Özgün belgeyi yüzü yukarı bakacak ve kısa kenarı önce girecek şekilde ADF tepsisine veya yüzü aşağı bakacak şekilde tarayıcı camına yerleştirin.

Notlar:

- ADF tepsisine kartpostal, fotoğraf, küçük öğeler, asetatlar, fotoğraf kağıdı veya (dergi kupürleri gibi) ince ortamlar yüklenmemelidir. Bu öğeleri tarayıcı camının üzerine yerleştirin.
- Kağıt düzgün yüklendiğinde ADF gösterge ışığı yanar.

2 ADF tepsisine bir belge yüklüyorsanız kağıt kılavuzlarını ayarlayın.

3 Ana ekrandan şuraya gidin:

Kopyala >Gelişmiş Seçenekler >Kağıt Tasarrufu > istediğiniz çıktıyı seçin >  >Kopyala

Not: Kağıt Tasarrufu Kapalı olarak ayarlanmışsa, Sayfa Kenarlıklarını Yazdır seçeneği kullanılamaz.

Bir özel kopyalama işi oluşturma

Özel kopyalama işi veya iş oluşturma işlevi, bir veya daha fazla özgün belge kümesini tek bir kopyalama işinde birleştirmek için kullanılır. Her küme farklı iş parametreleri kullanılarak taranabilir. Bir kopyalama işi gönderildiğinde ve Özel İş etkinleştirildiğinde, tarayıcı belirtilen ayarları kullanarak birinci özgün belge kümesini tarar ve sonra aynı ya da farklı ayarlarla bir sonraki kümeyi tarar.

Kümenin tanımlanması, tarama kaynağına bağlıdır:

- Bir belgeyi tarayıcı camında tararsanız, küme bir sayfadan oluşur.
- ADF'yi kullanarak birden çok sayfa tararsanız, küme ADF tepsi boşalincaya kadar taranmış tüm sayfalardan oluşur.

- ADF'yi kullanarak bir sayfa tararsanız, küme bir sayfadan oluşur.

Örnek olarak:

- 1 Özgün belgeyi yüzü yukarı bakacak ve kısa kenarı önce girecek şekilde ADF tepsisine veya yüzü aşağı bakacak şekilde tarayıcı camına yerleştirin.

Notlar:

- ADF tepsisine kartpostal, fotoğraf, küçük öğeler, asetatlar, fotoğraf kağıdı veya (dergi kupürleri gibi) ince ortamlar yüklenmemelidir. Bu öğeleri tarayıcı camının üzerine yerleştirin.
- Kağıt düzgün yüklendiğinde ADF gösterge ışığı yanar.

- 2 ADF tepsisine bir belge yüklüyorsanız kağıt kılavuzlarını ayarlayın.

- 3 Ana ekrandan şuraya gidin:

Kopya >Gelişmiş Seçenekler >Özel İş >Açık > >Kopyala

Not: Kümenin sonuna ulaşıldığında tarama ekranı görüntülenir.

- 4 Bir sonraki belgeyi ön yüzü yukarı bakacak ve kısa kenarı ADF tepsisine önce girecek şekilde ya da tarayıcı camına ön yüzü aşağı bakacak şekilde yerleştirin ve **Otomatik besleyiciden tara'**ya veya **Düz yataktan tara'**ya dokununuz.

Not: Tarama işi ayarlarını gerektiği gibi değiştirin.

- 5 Taranacak başka bir belgeniz varsa, önceki adımı yineleyin. Aksi takdirde **İşi bitir** öğesine dokununuz.

Kopyalara bilgi yerleştirme

Sayfalara üstbilgi veya altbilgi yerleştirme

- 1 Özgün belgeyi yüzü yukarı bakacak ve kısa kenarı önce girecek şekilde ADF tepsisine veya yüzü aşağı bakacak şekilde tarayıcı camına yerleştirin.

Notlar:

- ADF tepsisine kartpostal, fotoğraf, küçük öğeler, asetatlar, fotoğraf kağıdı veya (dergi kupürleri gibi) ince ortamlar yüklenmemelidir. Bu öğeleri tarayıcı camının üzerine yerleştirin.
- Kağıt düzgün yüklendiğinde ADF gösterge ışığı yanar.

- 2 ADF'ye bir belge yüklüyorsanız, kağıt kılavuzlarını ayarlayın.

- 3 Ana ekrandan şuraya gidin:

Kopya >Gelişmiş Seçenekler >Üstbilgi/Altbilgi > üstbilgiyi veya altbilgiyi nereye yerleştirmek istediğinizi seçin > istediğiniz üstbilgi veya altbilgi türünü seçin

- 4 Seçtiğiniz üstbilgiye veya altbilgiye bağlı olarak gereken bilgileri girin ve **Bitti'**ye dokununuz.

- 5  düğmesine ve sonra  düğmesine dokununuz.

Her sayfaya bir kaplama mesajı yerleştirme

Her sayfaya bir kaplama mesajı yerleştirilebilir. Mesaj seçenekleri arasında Acil, Gizli, Kopya, Özel ve Taslak yer alır.

- 1 Özgün belgeyi yüzü yukarı bakacak ve kısa kenarı önce girecek şekilde ADF tepsisine veya yüzü aşağı bakacak şekilde tarayıcı camına yerleştirin.

Notlar:

- ADF tepsisine kartpostal, fotoğraf, küçük öğeler, asetatlar, fotoğraf kağıdı veya (dergi kupürleri gibi) ince ortamlar yüklenmemelidir. Bu öğeleri tarayıcı camının üzerine yerleştirin.
- Kağıt düzgün yüklendiğinde ADF gösterge ışığı yanar.

- 2 ADF tepsisine bir belge yüklüyorsanız kağıt kılavuzlarını ayarlayın.

- 3 Ana ekrandan şuraya gidin:

Kopya > Gelişmiş Seçenekler > Kaplama > kaplama mesajını seçin >Bitti >Kopyala

Bir kopyalama işini iptal etme

Özgün belge ADF'deyken bir kopya işini iptal etme

ADF bir belgeyi işlemeye başladığında, yazıcı kontrol panelinde **İşi İptal Et**'e dokunun.

Tarayıcı camını kullanarak sayfaları kopyalarken bir kopyalama işini iptal etme

Ana ekranda, **İşi İptal Et** düğmesine dokunun.

Ekranda, **İptal ediliyor** mesajı belirir. İş iptal edildiğinde Kopya ekranı görüntülenir.

Sayfalar yazdırılırken bir kopya işini iptal etme

- 1 Yazıcı kontrol panelindeki **İşi İptal Et** düğmesine dokunun veya klavyedeki  düğmesine basın.
- 2 İptal etmek istediğiniz işe dokunun ve sonra **Seçili İşleri Sil**'i tıklatın.

Not: Tuş takımında  ögesine basarsanız, **Devam Et** düğmesine basarak ana ekrana geri dönün.

Kopyalama seçeneklerini anlama

Kopyalama kaynağı

Bu seçenek, özgün belgenin kağıt boyutunu seçebileceğiniz bir ekran açar.

- Özgün belgenin kağıt boyutuna dokunun.
- Karışık kağıt boyutları içeren özgün belgeyi aynı genişlikle kopyalamak için **Karma Boyutlar** ögesine dokunun.

- Yazıcıyı özgün belgenin boyutunu otomatik olarak algılayacak şekilde ayarlamak için **Otomatik Boyut Algılama** öğesine dokunun.



Kopyalama hedefi

Bu seçenek, kopyalarınızın yazdırılacağı kağıdın boyutunu ve türünü girebileceğiniz bir ekranı açar.

- Yüklenen kağıtla eşleşen kağıt boyutu ve türüne dokunun.
- "Kopya kaynağı" ve "Kopya hedefi"nin ayarları farklıysa, yazıcı otomatik olarak farkı telafi edecek şekilde Ölçek ayarını yapar.
- Üzerine kopyalamak istediğiniz kağıt türü veya boyutu tepsilerden birine yüklenmediyse, **Manuel Besleyici** öğesine dokunun ve kağıdı el ile çok amaçlı besleyiciye yükleyin.
- "Kopya hedefi" Otomatik Boyut Eşleştirme olarak ayarlanırsa, her kopya özgün belgenin kağıt boyutuyla eşleşir. Tepsilerden birinde eşleşen bir kağıt boyutu yoksa **Kağıt boyutu bulunamadı** görünür ve kağıdı tepsiyeye veya çok amaçlı besleyiciye yerleştirmenizi ister.

Ölçekle

Bu seçenek belgeyi özgün belge boyutunun %25'i ile %400'ü arasında ölçeklemenize olanak sağlar. Otomatik ölçeklemeyi de ayarlayabilirsiniz.

- Bir kağıt boyutundan başka bir kağıt boyutuna, örneğin legal-boyutundan letter-boyutuna kopyalamak istediğinizde, "Buradan kopyala" ve "Buraya kopyala" kağıt boyutlarını ayarlayarak, taranan görüntünün kopyaladığınız kağıdın boyutuna sığacak şekilde ölçeklendirilmesini sağlayın.
- Bu değeri %1 oranında artırmak veya azaltmak için yazıcı kontrol panelinde  ya da  düğmesine dokunun. Değeri birden çok kez artırmak veya azaltmak için ilgili düğmeyi iki saniye ya da daha uzun süre basılı tutun.

Koyuluk

Bu seçenek, kopyaların özgün belgeye göre ne kadar açık veya koyu olacağını ayarlamanızı sağlar.

Taraflar (Önlü Arkalı)

Bu seçenek, tek veya çift taraflı belgelerden tek veya çift taraflı kopyalar oluşturmanızı sağlar.

Harmanla

Bu seçenek, belgenin birden çok kopyası yazdırılırken, yazdırma işinin sayfalarını sırayla yığılanmış şekilde tutar.

Kopya sayısı

Bu seçenek, yazdırılacak kopya sayısını ayarlamanızı sağlar.

İçerik

Bu seçenek özgün belge türünü ve boyutunu ayarlamanızı sağlar.

Aşağıdaki içerik türleri arasından seçiminizi yapın:

- **Metin**—Özgün belge çoğunlukla metin veya çizgi grafikten oluşur.
- **Metin/Fotoğraf**—Özgün belgede metin, grafik ve fotoğraf bir arada yer alır.
- **Fotoğraf**—Özgün belge çoğunlukla fotoğraf veya resimden oluşur.
- **Grafik**—Özgün belge çoğunlukla pasta grafik, çubuk grafik veya canlandırmalar gibi işle ilgili grafikler içerir.

Aşağıdaki içerik kaynakları arasından seçiminizi yapın:

- **Renkli Lazer**—Özgün belge renkli lazer yazıcı kullanılarak yazdırılmıştır.
- **Mürekkep Püskürtmeli**—Özgün belge mürekkep püskürtmeli yazıcı kullanılarak yazdırılmıştır.
- **Dergi**—Özgün belge bir dergiden alınmıştır.
- **Broşür**—Özgün belge bir broşürden alınmıştır.
- **Siyah/Beyaz Lazer**—Özgün belge tek renkli lazer yazıcı kullanılarak yazdırılmıştır.
- **Fotoğraf/Film**—Özgün belge bir filmde alınmış bir fotoğraftır.
- **Gazete**—Özgün belge bir gazeteden alınmıştır.
- **Diğer**—Özgün belge başka veya bilinmeyen bir yazıcı kullanılarak yazdırılmıştır.

Kısayol Olarak Kaydet

Bu seçenek, geçerli ayarları bir kısayol numarası atayarak kaydetmenizi sağlar.



Gelişmiş seçenekleri kullanma

Aşağıdaki ayarlar arasından seçiminizi yapın:

- **Gelişmiş Görüntüleme**— Bu seçenek, belgeyi taramadan önce Arka Plan Kaldırma, Renk Dengesi, Renk Çıkarma, Kontrast, JPEG Kalitesi, Ayna Görüntüsü, Negatif Görüntü, Kenardan Kenara Tara, Gölge Ayrıntısı ve Keskinlik değerlerini ayarlar.
- **Özel İş**—Bu seçenek, birden fazla tarama işini tek bir işte birleştirir.
- **Kenar Silme**—Bu seçenek, belgenin etrafındaki lekeleri veya izleri siler. Kağıdın dört kenarından da eşit miktarda alanı kaldırmayı veya belirli bir kenarı seçmeyi tercih edebilirsiniz. Kenar Silme seçeneği, seçilen alan içindeki her şeyi silerek taramanın o bölümünde hiçbir şeyi bırakmaz.
- **İletim Günlüğü**—Bu seçenek, iletim günlüğünü veya iletim hatası günlüğünü yazdırır.
- **ADF Eğim Ayarı**—Bu seçenek, ADF'den çıktığında hafif çarpık olan taranmış görüntüleri düzeltir.

Not: Bu seçenek yalnızca belirli yazıcı modellerinde desteklenir.

E-posta gönderme

Otomatik belge besleyici (ADF)	Tarayıcı camı
 <p>Çok sayfalı belgeler için ADF'yi kullanın.</p>	 <p>Tek sayfalar, küçük kağıtlar (örneğin kartpostallar veya fotoğraflar), asetatlar, fotoğraf kağıdı veya ince kağıtlar (dergi kupürleri) için tarayıcı camını kullanın.</p>

Taranan belgeleri bir veya daha fazla alıcıya e-posta olarak göndermek için yazıcıyı kullanabilirsiniz. E-posta adresini yazabilir, bir kısayol numarası kullanabilir veya adres defterini kullanabilirsiniz.

Yazıcıyı e-posta göndermek için ayarlama

E-posta işlevini ayarlama

1 Bir Web tarayıcısı açın ve adres alanına yazıcının IP adresini yazın.

Notlar:

- Yazıcının IP adresini yazıcı ana ekranında görüntüleyin. IP adresleri, 123.123.123.123 gibi nokta işareti ile ayrılan dört rakam dizisinden oluşur.
- Bir proxy sunucu kullanıyorsanız, Web sayfasını doğru yüklemek için bir süreliğine devre dışı bırakın.

2 **Ayarlar >E-posta/FTP Ayarları >E-posta Ayarları'nı** tıklayın.

3 Gerekli bilgileri girip **İlet** düğmesini tıklayın.

E-posta ayarlarını yapılandırma

1 Bir Web tarayıcısı açın ve adres alanına yazıcının IP adresini yazın.

Notlar:

- Yazıcının IP adresini yazıcı ana ekranında görüntüleyin. IP adresleri, 123.123.123.123 gibi nokta işareti ile ayrılan dört rakam dizisinden oluşur.

- Bir proxy sunucu kullanıyorsanız, Web sayfasını doğru yüklemek için bir süreliğine devre dışı bırakın.

2 **Ayarlar >E-posta/FTP Ayarları >E-posta Ayarları**'nı tıklatın.

3 Gerekli bilgileri girip **İlet** düğmesini tıklatın.

Bir e-posta kısayolu oluşturma

Yerleşik Web Sunucusu'nu kullanarak bir e-posta kısayolu oluşturma

1 Bir Web tarayıcısı açın ve adres alanına yazıcının IP adresini yazın.

Notlar:

- Yazıcının IP adresini yazıcı ana ekranında görüntüleyin. IP adresleri, 123.123.123.123 gibi nokta işareti ile ayrılan dört rakam dizisinden oluşur.
- Bir proxy sunucu kullanıyorsanız, Web sayfasını doğru yüklemek için bir süreliğine devre dışı bırakın.

2 **Ayarlar** düğmesini tıklatın.

3 Diğer Ayarlar altında, **Kısayolları Yönet >E-posta Kısayolu Kurulumu** ögesini tıklatın.

4 E-posta alıcısı için benzersiz bir ad yazın ve e-posta adresini girin. Birden çok adres giriyorsanız, her adresi bir virgülle ayırın.

5 **Ekle** düğmesini tıklatın.

Yazıcı kontrol panelini kullanarak bir e-posta kısayolu oluşturma

1 Ana ekrandan şuraya gidin:

E-posta >Alıcı > bir e-posta adresi yazın

Bir alıcı grubu oluşturmak için **Sonraki adres** ögesine dokununuz ve ardından bir sonraki alıcının e-posta adresini yazın.

2 **Konu**'ya dokununuz, e-postanın konusunu yazın ve ardından **Bitti**'ye dokununuz.

3 **Mesaj**'a dokununuz, mesajınızı yazın ve ardından **Bitti**'ye dokununuz.

4 E-posta ayarlarını düzenleyin.

Not: E-posta kısayolu oluşturulduktan sonra ayarları değiştirirseniz, ayarlar kaydedilmez.

5  düğmesine basın.

6 Kısayol için benzersiz bir ad yazın ve **Bitti** ögesine dokununuz.

7 Kısayol adını ve numarasını doğrulayıp **Tamam** ögesine dokununuz.

Kısayol adı doğru değilse, **İptal**'e dokununuz ve bilgileri yeniden girin.

Notlar:

- Kısayol adı, yazıcının ana ekranındaki E-posta Kısayolları simgesinde görünür.

- Başka bir belgeyi e-posta ile gönderirken bu kısayolu aynı ayarlarla kullanabilirsiniz.

Bir belgeyi e-posta ile yollama

Taranan belgeleri bir veya daha fazla alıcıya e-posta olarak göndermek için yazıcıyı kullanabilirsiniz. E-posta adresini yazabilir, bir kısayol numarası kullanabilir veya adres defterini kullanabilirsiniz. Yazıcı ana ekranından Çoklu Gönder veya Kısayolum uygulamasını da kullanabilirsiniz. Daha fazla bilgi için bkz. "[Ana ekran uygulamalarını etkinleştirme](#)", [sayfa 23](#).

Yazıcı kontrol panelini kullanarak e-posta gönderme

- 1 Özgün belgeyi yüzü yukarı bakacak ve kısa kenarı önce girecek şekilde ADF tepsisine veya yüzü aşağı bakacak şekilde tarayıcı camına yerleştirin.

Notlar:

- ADF tepsisine kartpostal, fotoğraf, küçük öğeler, asetatlar, fotoğraf kağıdı veya (dergi kupürleri gibi) ince ortamlar yüklenmemelidir. Bu öğeleri tarayıcı camının üzerine yerleştirin.
- Kağıt düzgün yüklendiğinde ADF gösterge ışığı yanar.

- 2 ADF tepsisine bir belge yüklüyorsanız kağıt kılavuzlarını ayarlayın.

Not: Görüntünün kırılmasını önlemek için özgün belgenin boyutu ile fotokopi kağıdı boyutunun aynı olduğundan emin olun.

- 3 Ana ekrandan şuraya gidin:

E-posta >Alıcı(lar)

- 4 E-posta adresini girin veya tuş takımını kullanarak # öğesine basın ve sonra kısayol numarasını girin.

Notlar:

- Başka alıcılar girmek için **Sonraki adres'e** dokununuz ve eklemek istediğiniz adresi ya da kısayol numarasını girin.
- Ayrıca adres defterini kullanarak da bir e-posta girebilirsiniz.

- 5 **Bitti** >**Gönder**'e dokununuz.

Kısayol numarası kullanarak e-posta gönderme

- 1 Özgün belgeyi yüzü yukarı bakacak ve kısa kenarı önce girecek şekilde ADF tepsisine veya yüzü aşağı bakacak şekilde tarayıcı camına yerleştirin.

Notlar:

- ADF tepsisine kartpostal, fotoğraf, küçük öğeler, asetatlar, fotoğraf kağıdı veya (dergi kupürleri gibi) ince ortamlar yüklenmemelidir. Bu öğeleri tarayıcı camının üzerine yerleştirin.
- Kağıt düzgün yüklendiğinde ADF gösterge ışığı yanar.

- 2 ADF tepsisine bir belge yüklüyorsanız kağıt kılavuzlarını ayarlayın.

3 # düğmesine basın, tuş takımını kullanarak kısayol numarasını girin ve sonra  öğesine dokununuz.

Not: Başka alıcılar girmek için **Sonraki adres'e** dokununuz ve eklemek istediğiniz adresi ya da kısayol numarasını girin.

4 **Gönder'e** dokununuz.

Adres defterini kullanarak e-posta gönderme

1 Özgün belgeyi yüzü yukarı bakacak ve kısa kenarı önce girecek şekilde ADF tepsisine veya yüzü aşağı bakacak şekilde tarayıcı camına yerleştirin.

Notlar:

- ADF tepsisine kartpostal, fotoğraf, küçük öğeler, asetatlar, fotoğraf kağıdı veya (dergi kupürleri gibi) ince ortamlar yüklenmemelidir. Bu öğeleri tarayıcı camının üzerine yerleştirin.
- Kağıt düzgün yüklendiğinde ADF gösterge ışığı yanar.

2 ADF tepsisine bir belge yüklüyorsanız kağıt kılavuzlarını ayarlayın.

3 Ana ekrandan şuraya gidin:

E-posta >Alıcı(lar) >  **> alıcının adını yazın >Ara**

4 Alıcının adına dokununuz.

Not: Başka alıcılar girmek için **Sonraki adres'e** dokununuz ve eklemek istediğiniz adresi ya da kısayol numarasını girin veya adres defterinde arayın.

5 **Done** (Bitti) düğmesine dokununuz.

E-posta ayarlarını özelleştirme

E-posta konusu ve mesaj bilgileri ekleme

1 Özgün belgeyi yüzü yukarı bakacak ve kısa kenarı önce girecek şekilde ADF tepsisine veya yüzü aşağı bakacak şekilde tarayıcı camına yerleştirin.

Notlar:

- ADF tepsisine kartpostal, fotoğraf, küçük öğeler, asetatlar, fotoğraf kağıdı veya (dergi kupürleri gibi) ince ortamlar yüklenmemelidir. Bu öğeleri tarayıcı camının üzerine yerleştirin.
- Kağıt düzgün yüklendiğinde ADF gösterge ışığı yanar.

2 ADF tepsisine bir belge yüklüyorsanız kağıt kılavuzlarını ayarlayın.

3 Ana ekrandan şuraya gidin:

E-posta >Alıcılar > e-posta adresini yazın >Bitti

4 **Konu'**ya dokununuz, e-postanın konusunu yazın ve ardından **Bitti'**ye dokununuz.

5 **Mesaj'a** dokununuz, mesajınızı yazın ve ardından **Bitti'**ye dokununuz.

Çıkış dosyası türünü değiştirme

- 1 Özgün belgeyi yüzü yukarı bakacak ve kısa kenarı önce girecek şekilde ADF tepsisine veya yüzü aşağı bakacak şekilde tarayıcı camına yerleştirin.

Notlar:

- ADF tepsisine kartpostal, fotoğraf, küçük öğeler, asetatlar, fotoğraf kağıdı veya (dergi kupürleri gibi) ince ortamlar yüklenmemelidir. Bu öğeleri tarayıcı camının üzerine yerleştirin.
- Kağıt düzgün yüklendiğinde ADF gösterge ışığı yanar.

- 2 ADF tepsisine bir belge yüklüyorsanız kağıt kılavuzlarını ayarlayın.

- 3 Ana ekrandan şuraya gidin:

E-posta >Alıcılar > e-posta adresini yazın >Bitti >Gönderme biçimi

- 4 Göndermek istediğiniz dosya türünü temsil eden düğmeye basın.

- **PDF**—Birden çok sayfa içeren tek bir dosya oluşturun.
- **Güvenli PDF**—Dosya içeriklerini yetkisiz erişimden koruyan şifrelenmiş bir PDF dosyası oluşturun.
- **TIFF**—Birden çok dosya veya tek bir dosya oluşturun. Yerleşik Web Sunucusu'nun Ayarlar menüsünde Çok Sayfalı TIFF devre dışı bırakılmışsa TIFF her dosyaya bir sayfa kaydeder. Dosya boyutu genellikle JPEG biçimine göre daha büyüktür.
- **JPEG**—Özgün belgenin her sayfası için çoğu Web tarayıcısı ve grafik programı tarafından görüntülenebilen ayrı bir dosya oluşturun ve ekleyin.
- **XPS**—Internet Explorer tarafından barındırılan bir görüntüleyici ve .NET Framework kullanılarak ya da üçüncü taraf tek başına bir görüntüleyici indirilerek görüntülenebilen, birden çok sayfa içeren tek bir XML Kağıt Belirtimi (XPS) dosyası oluşturun.

- 5  >Gönder'e dokununuz.

Not: Güvenli PDF'yi seçtiyseniz, parolanızı iki kez yazmanız gerekir.

E-posta iptal etme

- ADF'yi kullandığınızda, **Taranyor** görüntülenirken **İşi İptal Et** öğesine dokununuz.
- Tarayıcı camını kullandığınızda, **Taranyor** görüntülenirken veya **Sonraki Sayfayı Tara / İşi Bitir** görüntülendiğinde **İşi İptal Et** öğesine basın.

E-posta seçeneklerini anlama

Alıcı(lar)

Bu seçenek, e-postanızın alıcısını girmenizi sağlar. Birden fazla e-posta adresi girebilirsiniz.

Konu

Bu seçenek, e-postanız için bir konu satırı yazmanızı sağlar.

Mesaj

Bu seçenek, taranmış ekinizle birlikte gönderilecek bir mesaj yazmanızı sağlar.

Dosya Adı

Bu seçenek, ek dosya adını özelleştirmenizi sağlar.

Özgün Boyut

Bu seçenek, e-postayla göndereceğiniz belgelerin kağıt boyutunu ayarlamanızı sağlar. Özgün Boyut, Karma Boyut olarak ayarlandığında, karma kağıt boyutlarını (letter- ve legal-boyutlu kağıtlar) içeren bir özgün belgeyi tarayabilirsiniz.

Koyuluk

Bu seçenek, taranmış belgelerinizin özgün belgeye göre ne kadar açık veya koyu olacağını ayarlamanızı sağlar.

Çözünürlük

Bu seçenek, e-postanızın çıktı kalitesini ayarlamanızı sağlar. Resim çözünürlüğünün artırılması, e-postanın dosya boyutunu ve özgün belgenin taranması için gerekli süreyi de artırır. Görüntü kalitesini azaltmak, dosya boyutunu da azaltır.

Gönderme Biçimi

Bu seçenek, taranan görüntünün çıktı türünü ayarlamanızı sağlar.

Aşağıdakilerden birini tıklayın:

- **PDF**—Birden çok sayfa içeren tek bir dosya oluşturmak için kullanın.
Not: Varsayılan fabrika ayarı PDF'dir.
- **Güvenli PDF**—Dosya içeriğini yetkisiz erişimden koruyan bir şifreli PDF dosyası oluşturmak için kullanın.
- **TIFF**—Birden çok dosya veya tek bir dosya oluşturmak için kullanın. Yerleşik Web Sunucusu'nun Ayarlar menüsünde Çok Sayfalı TIFF devre dışı bırakılmışsa TIFF her dosyaya bir sayfa kaydeder. Dosya boyutu genellikle JPEG biçimine göre daha büyüktür.
- **JPEG**—Özgün belgenizin her sayfası için ayrı bir dosya oluşturmak ve eklemek için kullanın.
- **XPS**—Birden çok sayfa içeren tek bir XPS dosyası oluşturmak için kullanın.

İçerik

Bu seçenek özgün belge türünü ve boyutunu ayarlamanızı sağlar.

Aşağıdaki içerik türleri arasından seçiminizi yapın:

- **Metin**—Özgün belge çoğunlukla metin veya çizgi grafikten oluşur.
- **Metin/Fotoğraf**—Özgün belgede metin, grafik ve fotoğraf bir arada yer alır.

- **Fotoğraf**—Özgün belge çoğunlukla fotoğraf veya resimden oluşur.
- **Grafik**—Özgün belge çoğunlukla pasta grafik, çubuk grafik veya canlandırmalar gibi işle ilgili grafikler içerir.

Aşağıdaki içerik kaynakları arasından seçiminizi yapın:

- **Renkli Lazer**—Özgün belge renkli lazer yazıcı kullanılarak yazdırılmıştır.
- **Mürekkep Püskürtmeli**—Özgün belge mürekkep püskürtmeli yazıcı kullanılarak yazdırılmıştır.
- **Dergi**—Özgün belge bir dergiden alınmıştır.
- **Broşür**—Özgün belge bir broşürden alınmıştır.
- **Siyah/Beyaz Lazer**—Özgün belge tek renkli lazer yazıcı kullanılarak yazdırılmıştır.
- **Fotoğraf/Film**—Özgün belge bir filmde alınmış bir fotoğraftır.
- **Gazete**—Özgün belge bir gazeteden alınmıştır.
- **Diğer**—Özgün belge başka veya bilinmeyen bir yazıcı kullanılarak yazdırılmıştır.

Sayfa Ayarları

Bu seçenek aşağıdaki ayarları değiştirmenizi sağlar:

- **Taraflar (Önlü Arkalı)**—Özgün belgenin, kağıdın yalnızca bir tarafına veya her iki tarafına da yazdırılacağını belirtir. Bu ayrıca e-postaya eklenmesi için taranması gerekenleri de tanımlar.
- **Yönlendirme**—Özgün belgenin yönlendirmesini belirtir ve sonra Taraflar (Önlü Arkalı) ve Ciltleme ayarlarını yönlendirmeye eşleşmesi için değiştirir.
- **Ciltleme**—Bu, özgün belgenin uzun kenar tarafından mı yoksa kısa kenar tarafından mı ciltleneceğini belirtir.

Tarama Önizleme

Bu seçenek, e-postaya eklenmeden önce görüntünün birinci sayfasını görüntülemenizi sağlar. Birinci sayfa tarandığında, tarama duraklatılır ve bir önizleme görüntüsü gösterilir.

Not: Bu seçenek yalnızca çalışır durumda bir yazıcı sabit diski takıldığında kullanılabilir.

Gelişmiş seçenekleri kullanma



Aşağıdaki ayarlar arasından seçiminizi yapın:

- **Gelişmiş Görüntüleme**— Bu seçenek, belgeyi e-posta ile göndermeden önce Arka Plan Kaldırma, Renk Dengesi, Renk Çıkarma, Kontrast, JPEG Kalitesi, Ayna Görüntüsü, Negatif Görüntü, Kenardan Kenara Tara, Gölge Ayrıntısı ve Keskinlik değerlerini ayarlar.
- **Özel İş**—Bu seçenek, birden fazla tarama işini tek bir işte birleştirir.
- **Kenar Silme**—Bu seçenek, belgenin etrafındaki lekeleri veya izleri siler. Kağıdın dört kenarından da eşit miktarda alanı kaldırmayı veya belirli bir kenarı seçmeyi tercih edebilirsiniz. Kenar Silme seçeneği, seçilen alan içindeki her şeyi silerek taramanın o bölümünde hiçbir şey bırakmaz.
- **İletim Günlüğü**—Bu seçenek, iletim günlüğünü veya iletim hatası günlüğünü yazdırır.
- **ADF Eğim Uyarı**—Bu seçenek, ADF'den çıktığında hafif çarpık olan taranmış görüntüleri düzeltir.

Not: Bu seçenek yalnızca belirli yazıcı modellerinde desteklenir.

Faks alma/gönderme

Not: Faks yetenekleri tüm yazıcı modellerinde olmayabilir.

Otomatik belge besleyici (ADF)	Tarayıcı camı
 <p>Çok sayfalı belgeler için ADF'yi kullanın.</p>	 <p>Tek sayfalar, küçük kağıtlar (örneğin kartpostallar veya fotoğraflar), asetatlar, fotoğraf kağıdı veya ince kağıtlar (dergi kupürleri) için tarayıcı camını kullanın.</p>

Yazıcıyı faks göndermek için ayarlama

⚠ DİKKAT—ELEKTRİK ÇARPMA TEHLİKESİ: Faks özelliğini fırtınalı havalarda kullanmayın. Bu ürünü fırtınalı havalarda kurmayın veya faks özelliği gibi, elektrik kablosu veya telefon benzeri herhangi bir elektrik veya kablo bağlantısı yapmayın.

Notlar:

- Aşağıdaki bağlantı yöntemleri yalnızca belirli ülke veya bölgelerde geçerlidir.
- İlk yazıcı kurulumu sırasında faks işlevinin ve daha sonra kurmayı planladığınız diğer tüm işlevlerin onay kutusundaki işareti kaldırın ve **Devam** düğmesine basın.
- Faks işlevi etkinleştirilmiş olduğu halde tam olarak kurulmazsa gösterge ışığı kırmızı renkte yanıp sönebilir.

Uyarı—Hasar Tehlikesi: Kabloları veya etkin olarak faks gönderilmesi ya da alınması sırasında gösterilen alanda yazıcıya dokunmayın.



Başlangıç faks ayarları

Çoğu ülkelerde ve bölgelerde giden fakslarda gönderilen her sayfanın alt veya üstündeki bir boşlukta veya gönderme işinin ilk sayfasında aşağıdaki bilgilerin bulunması gerekir: faks adı (mesajı gönderen işletmenin, başka kuruluşun veya kişinin kimliği) ve faks numarası (gönderen faks makinesinin işletmenin, başka kuruluşun veya kişinin telefon numarası).

Faks ayarları bilgilerinizi girmek için yazıcı kontrol panelini kullanın veya tarayıcınızı kullanarak Yerleşik Web Sunucusu'na erişin ve Ayarlar menüsüne girin.

Not: TCP/IP ortamınız yoksa, faks ayarları bilgilerinizi girmek için yazıcı kontrol panelini kullanmanız gerekir.

Faks ayarları için yazıcı kontrol panelini kullanma

Yazıcı ilk defa açıldığında, açılış ekranları dizisi görüntülenir. Yazıcının faks yetenekleri varsa, Faks Adı ve Faks Numarası ekranları görüntülenir.

- 1 Faks Adı ekranı görüntülendiğinde şunları yapın:
 - a Tüm giden fakslara yazdırılacak adı girin.
 - b Faks adını girin ve **İlet** düğmesine dokunun.
- 2 Faks Numarası ekranı görüntülendiğinde, faks numarasını girin ve **İlet** düğmesine dokunun.

Faks ayarları için Yerleşik Web Sunucusu'nu kullanma

- 1 Bir Web tarayıcısı açın ve adres alanına yazıcının IP adresini yazın.

Notlar:

- Yazıcının IP adresini yazıcı ana ekranında görüntüleyin. IP adresleri, 123.123.123.123 gibi nokta işareti ile ayrılan dört rakam dizisinden oluşur.
- Bir proxy sunucu kullanıyorsanız, Web sayfasını doğru yüklemek için bir süreliğine devre dışı bırakın.

- 2 **Ayarlar >Faks Ayarları >Analog Faks Kurulumu**'nu tıklatın.
- 3 Faks Adı alanında, tüm giden fakslara yazdırılacak adı girin.
- 4 Faks Numarası alanında, yazıcının faks numarasını girin.
- 5 **İlet** düğmesini tıklatın.

Bir faks bağlantısı seçme

Senaryo 1: Standart telefon hattı

Kurulum 1: Yazıcı ayrı bir faks hattına bağlı

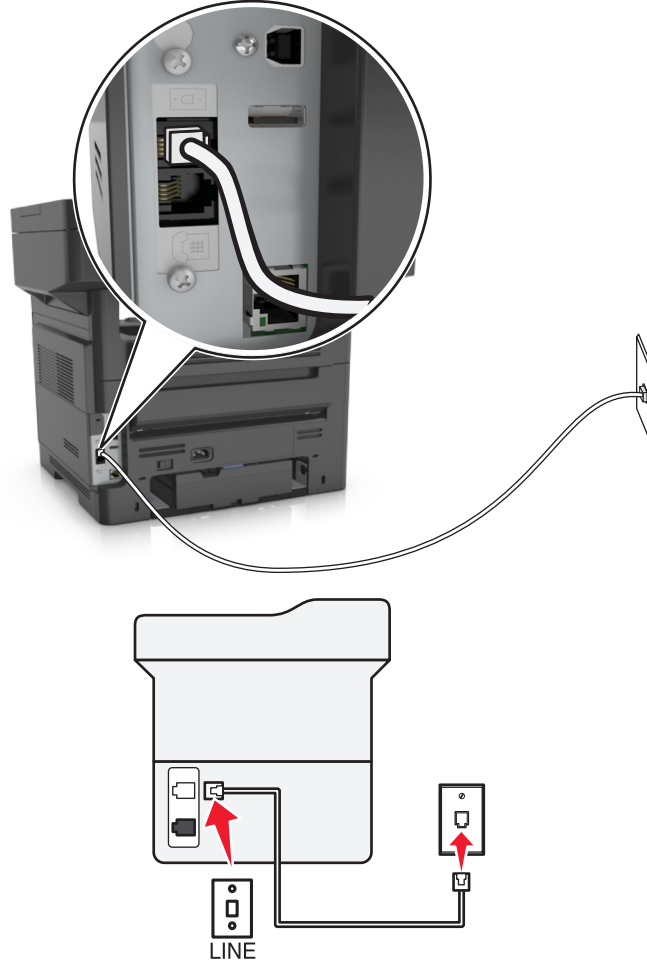



Bağlamak için:

- 1 Yazıcıyla birlikte gelen telefon kablosunun bir ucunu, yazıcının  bağlantı noktasına takın.
- 2 Telefon kablosunun diğer ucunu etkin bir analog duvar jakına takın.

Bu kurulum için ipuçları:

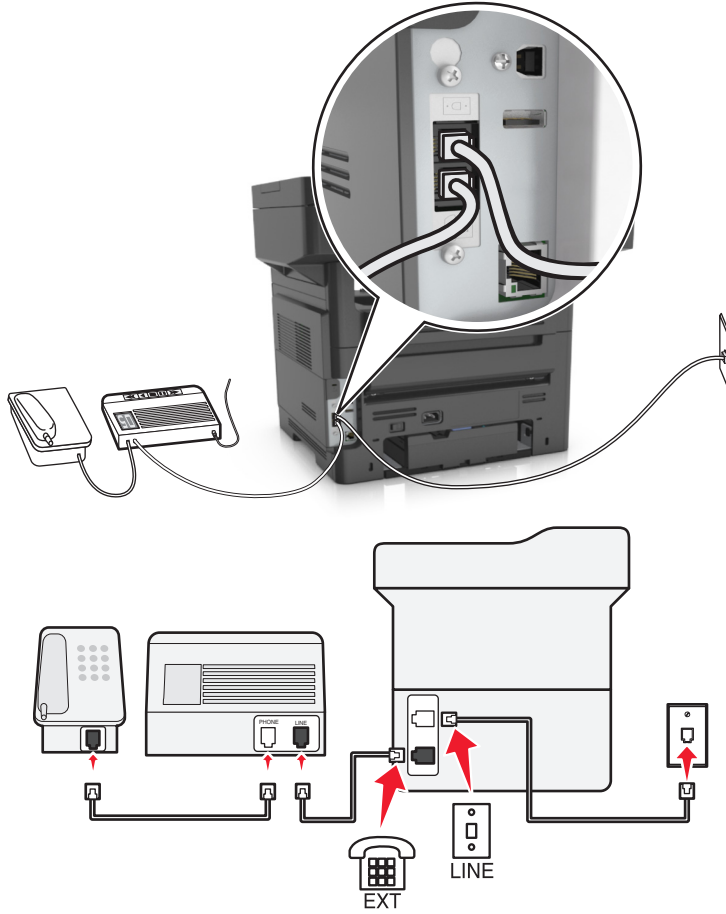
- Yazıcıyı faksları otomatik olarak (Otomatik Yanıtlama Açık) ya da elle (Otomatik Yanıtlama Kapalı) alacak şekilde ayarlayabilirsiniz.
- Faksları otomatik olarak almak istiyorsanız (Otomatik Yanıtlama Açık), yazıcıyı istediğiniz sayıda zil sesini bekledikten sonra çağrılarını yanıtlayacak şekilde ayarlayın.

Kurulum 2: Yazıcı hattı bir telesekreterle paylaşıyor**Aynı telefon prizine bağlı****Bağlamak için:**

- 1 Yazıcıyla birlikte gelen telefon kablosunun bir ucunu, yazıcının  bağlantı noktasına takın.
- 2 Telefon kablosunun diğer ucunu etkin bir analog duvar jakına takın.
- 3 Telesekreteri, yazıcının  bağlantı noktasına bağlayın.

Farklı prizlere bağlı

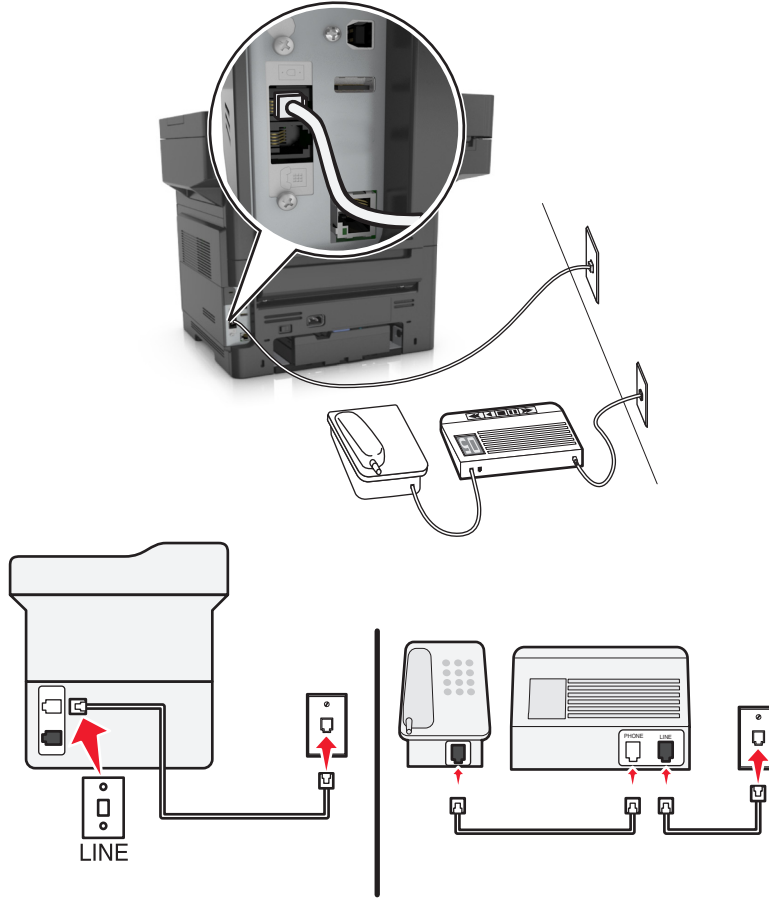

Bağlamak için:

- 1 Yazıcıyla birlikte gelen telefon kablosunun bir ucunu, yazıcının  bağlantı noktasına takın.
- 2 Telefon kablosunun diğer ucunu etkin bir analog duvar jakına takın.



Bu kurulum için ipuçları:

- Hattınızda sadece bir telefon numaranız varsa yazıcınızı faksları otomatik olarak alacak şekilde ayarlamanız gerekir (Otomatik Yanıtla Açık).
- Yazıcıyı telesekreterden sonra zil iki kez çalınca çağrıları yanıtlayacak şekilde ayarlayın. Örneğin, telesekreter zil dört kez çaldıktan sonra çağrıları yanıtlıyorsa yazıcıyı zil altı kez çaldıktan sonra çağrıları yanıtlayacak şekilde ayarlayın. Bu şekilde, çağrıları önce telesekreter alır ve sesli çağrılarınız alınmış olur. Çağrı bir fakssa yazıcı hattaki faks sinyalini algılar ve çağrıyı devralır.
- Telefon şirketiniz tarafından verilen benzersiz zil sesi hizmeti aboneliğiniz varsa yazıcı için doğru zil sesi düzenini ayarladığınızdan emin olun. Aksi takdirde, faksları otomatik olarak alacak şekilde ayarlasanız bile, yazıcı faksları alamaz.

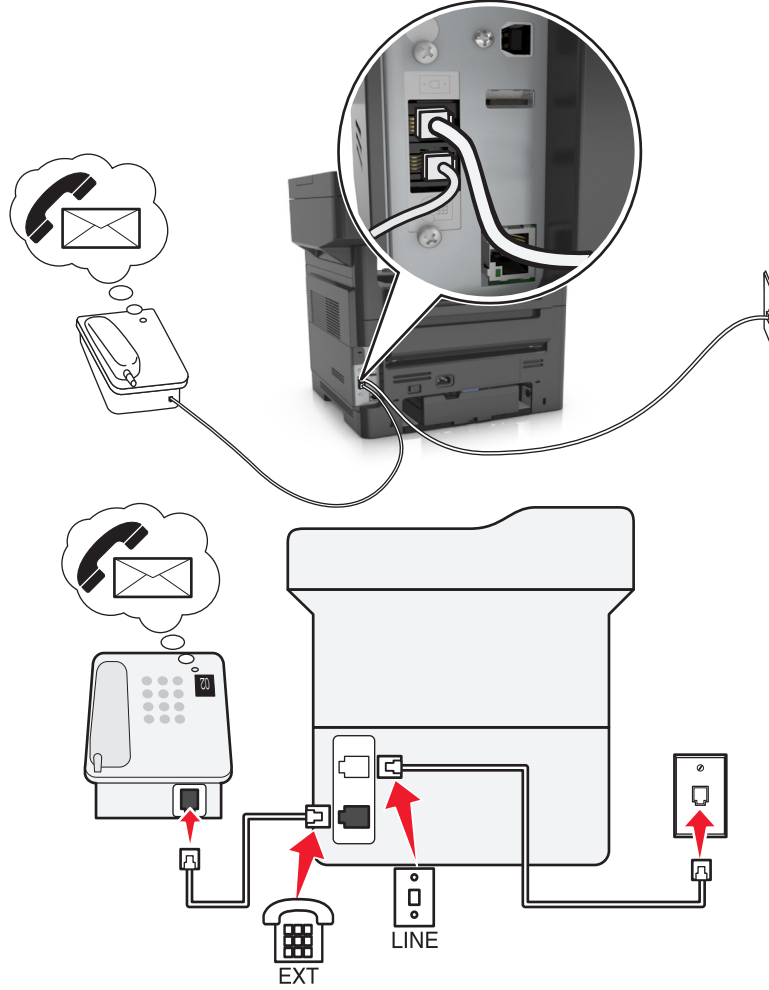
Kurulum 3: Yazıcı, hattı sesli posta hizmeti aboneliği olan bir telefonla paylaşıyor



Bağlamak için:

- 1 Yazıcıyla birlikte gelen telefon kablosunun bir ucunu, yazıcının  bağlantı noktasına takın.
- 2 Telefon kablosunun diğer ucunu etkin bir analog duvar jakına takın.
- 3 Telefonu, yazıcının  bağlantı noktasına bağlayın.

Bu kurulum için ipuçları:

- Bu kurulum en iyi bir benzersiz zil sesi hizmeti aboneliğiniz varsa çalışır. Benzersiz zil sesi hizmeti alıyorsanız, yazıcı için doğru zil sesi düzenini ayarladığınızdan emin olun. Aksi takdirde, faksları otomatik olarak alacak şekilde ayarlasanız bile, yazıcı faksları alamaz.
- Hattınızda sadece bir telefon numaranız varsa yazıcınızı faksları elle alacak şekilde ayarlamanız gerekir (Otomatik Yanıtla Kapalı).

Telefonu yanıtladığınızda faks sinyali duyuyorsanız, ***9*** tuşuna basın ya da faksları almak üzere telefonda elle yanıtı kodunu girin.

- Yazıcıyı faksları otomatik olarak alacak şekilde de ayarlayabilirsiniz (Otomatik Yanıtı Açık) ama faks beklerken sesli posta hizmetinizi devre dışı bırakmanız gerekir. Bu ayar sesli posta hizmetini fakstan daha çok kullanıyorsanız işe yarar.

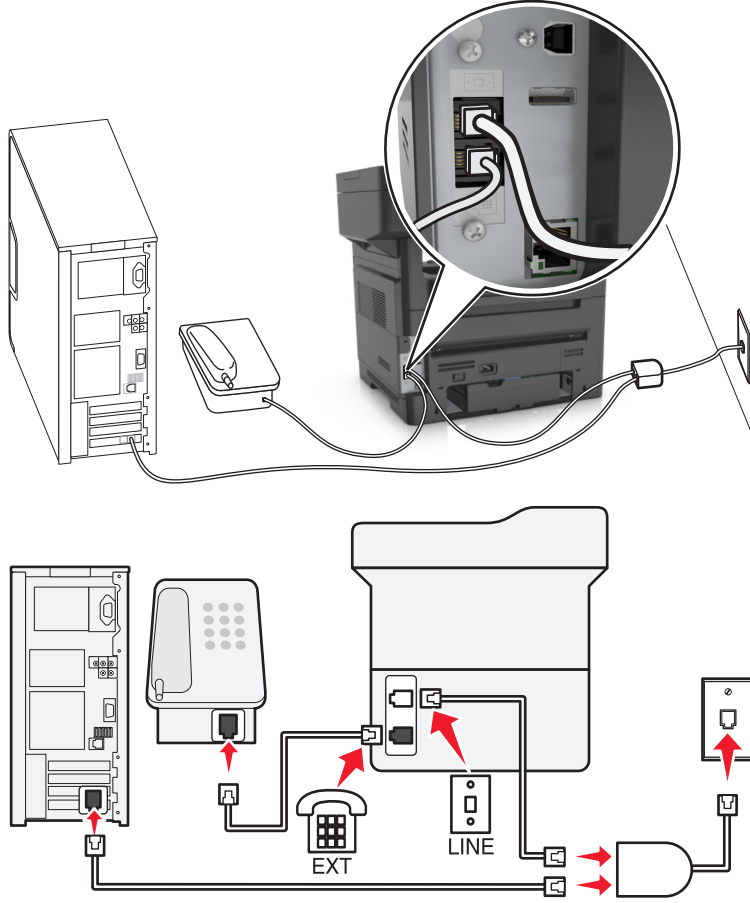

Senaryo 2: Dijital Abone Hattı (DSL)



Dijital Abone Hattı normal telefon hattınızı iki kanala ayırır: ses ve Internet. Telefon ve faks sinyalleri ses kanalı boyunca ilerler ve Internet sinyalleri de diğer hattan geçer. Bu şekilde, aynı hattı analog sesli çağrılar (faks da dahil) ve dijital Internet erişimi için kullanabilirsiniz.

İki kanal arasındaki girişimi en aza indirmek ve bağlantı kalitesinin yüksek olmasını için ağızındaki analog cihazlar (faks makinesi, telefon, telesekreter) için bir DSL filtresi takmanız gerekir. Girişim telefonda gürültü ve parazite, yazıcıda hatalara ve baskı kalitesinin düşük olmasına ve bilgisayarınızda da Internet bağlantısının yavaşlamasına neden olur.



Yazıcı için bir filtre yüklemek için:

- 1 DSL filtresinin hat bağlantı noktasını prize takın.
- 2 Yazıcınızla gelen telefon kablosunun bir ucunu, yazıcının  bağlantı noktasına takın. Telefon bağlantı noktasının diğer ucunu da DSL filtresine takın.
- 3 Internet erişimi için bir bilgisayar kullanmaya devam etmek için bilgisayarınızı DSL filtresindeki DSL HPN bağlantı noktasına takın.
- 4 Yazıcıya telefon bağlamak için yazıcının  bağlantı noktasına takılı bağdaştırıcı kapağını çıkarın ve telefonu bu bağlantı noktasına bağlayın.

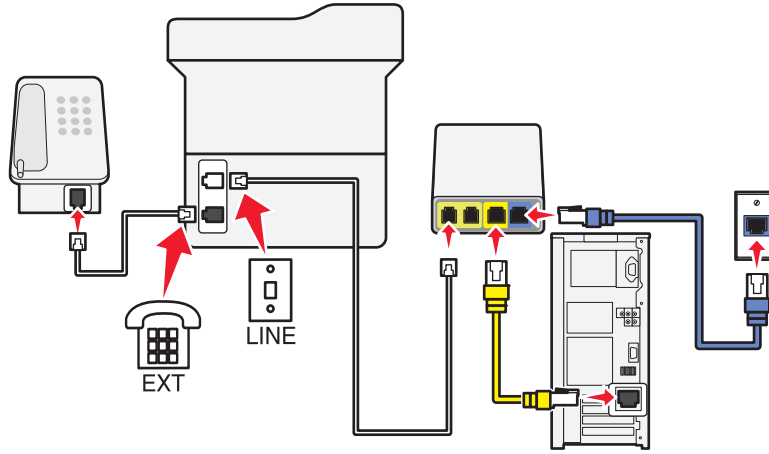
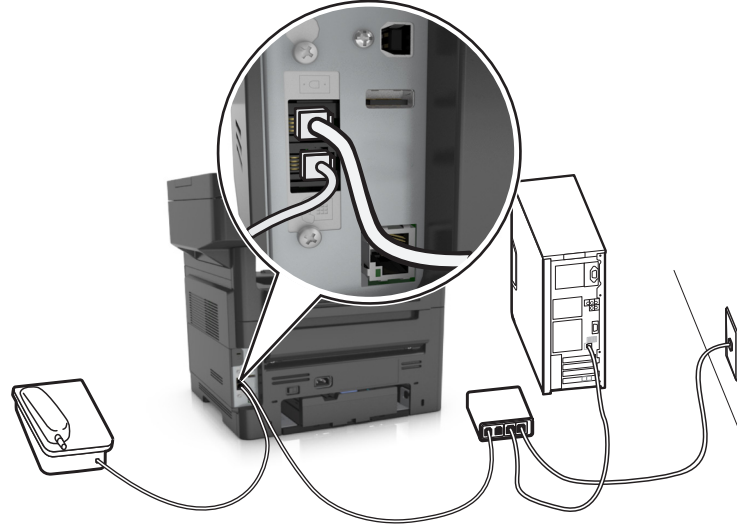
Senaryo 3: VoIP telefon hizmeti



Bağlamak için:

- 1 Telefon kablosunun bir ucunu yazıcının  bağlantı noktasına takın.
- 2 Kablonun diğer ucunu VoIP bağdaştırıcısındaki **Telefon Hattı 1** ya da **Telefon Bağlantı Noktası**'na takın. **Telefon Hattı 2** ya da **Faks Bağlantı Noktası** etiketli bağlantı noktası daima etkin değildir. İkinci telefon bağlantı noktasını etkinleştirmek istiyorsanız, VoIP hizmet sağlayıcınıza ekstra ücret ödememiz gerekebilir.
- 3 Yazıcının  bağlantı noktasındaki koruyucu kapağı çıkarın ve telefonu bağlantı noktasına bağlayın.



Bu kurulum için ipuçları:

- VoIP bağdaştırıcısındaki telefon bağlantısının etkin olduğundan emin olmak için, telefon bağlantı noktasına analog bir telefon bağlayın ve çevir sesi olup olmadığına bakın. Çevir sesi duyarsanız, bağlantı noktası etkin demektir.
- Aygıtlarınız için iki telefon bağlantı noktasına ihtiyacınız var ama ekstra ücret ödemek istemiyorsanız, yazıcıyı ikinci telefon bağlantı noktasına bağlamayın. Bir telefon ayırıcı kullanabilirsiniz. Telefon ayırıcıyı **Telefon Hattı 1** ya da **Telefon Bağlantı Noktasına** takın ve yazıcı ile telefonu ayırıcıya bağlayın. Hat ayırıcı *değil*, bir telefon ayırıcı kullandığınızdan emin olun. Doğru ayırıcıyı kullandığınızdan emin olmak için, ayırıcıya analog bir telefon bağlayın ve çevir sesi olup olmadığına bakın.

Senaryo 4: Kablolu hizmet sağlayıcısından alınan dijital telefon hizmeti

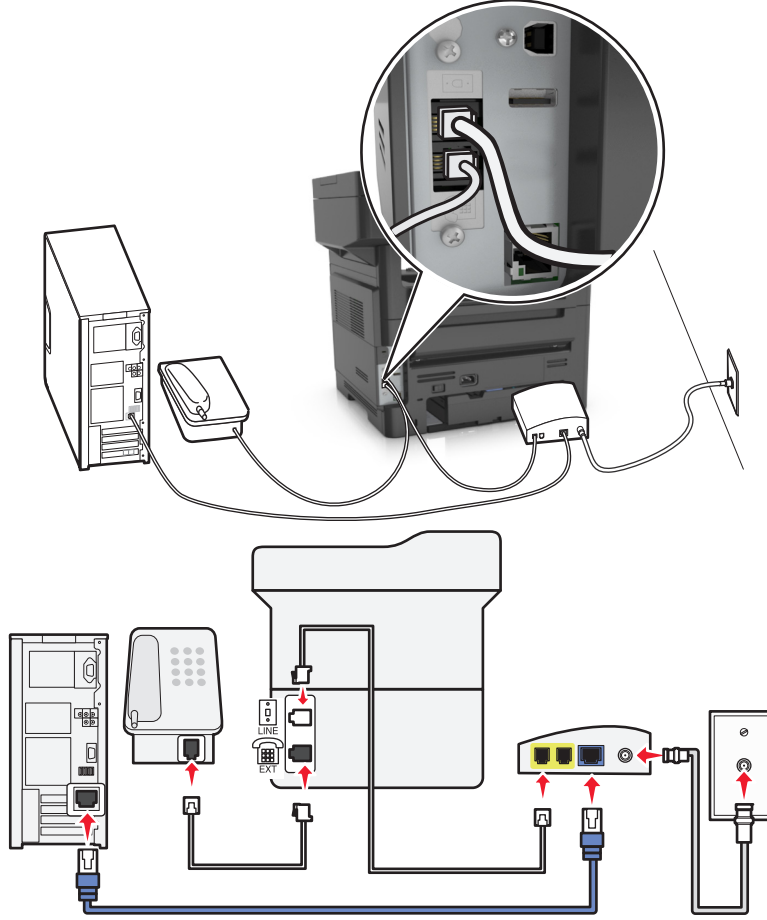
Kurulum 1: Yazıcı doğrudan bir kablolu modeme bağlıdır





- 1 Yazıcınızla gelen telefon kablosunun bir ucunu, yazıcının  bağlantı noktasına takın.
- 2 Kablonun diğer ucunu kablolu modemdeki **Telefon Hattı 1** ya da **Telefon Bağlantı Noktası**'na takın.
Not: Telefon Hattı 2 ya da **Faks Bağlantı Noktası** etiketli bağlantı noktası daima etkin değildir. VoIP sağlayıcıları ikinci telefon bağlantı noktasının etkinleştirilmesi için ek ücret talep edebilir.
- 3 Analog telefonunuzun bir ucunu yazıcının  bağlantı noktasına takın.

Notlar:

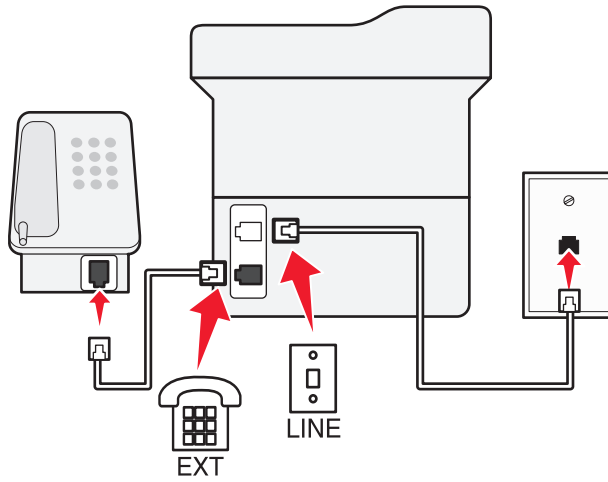
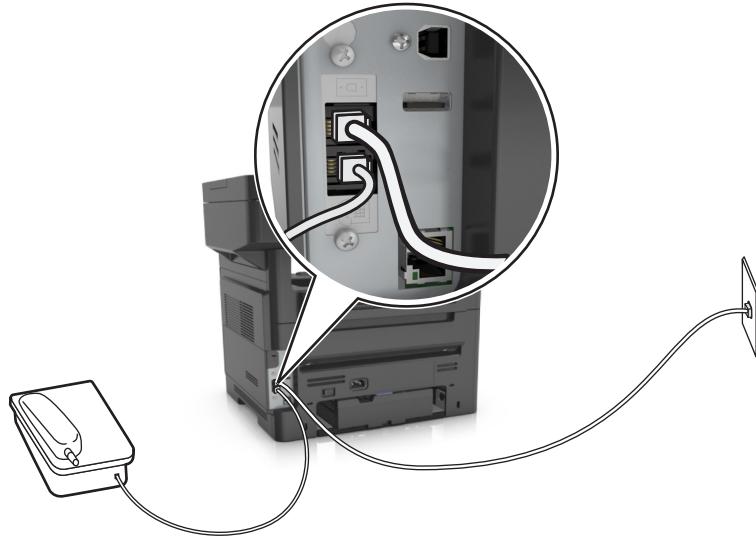
- Kablolu modemdeki telefon bağlantısının etkin olduğundan emin olmak için telefon bağlantı noktasına bir analog telefon bağlayın ve çevir sesi olup olmadığına bakın. Çevir sesi duyarsanız, bağlantı noktası etkin demektir.
- Aygıtlarınız için iki telefon bağlantı noktasına ihtiyacınız var ama ekstra ücret ödemek istemiyorsanız, yazıcıyı ikinci telefon bağlantı noktasına bağlamayın. Bir telefon ayırıcı kullanabilirsiniz. Telefon ayırıcıyı **Telefon Hattı 1** ya da **Telefon Bağlantı Noktası**'na takın ve yazıcı ile telefonu ayırıcıya bağlayın.
- Hat ayırıcı *değil*, bir telefon ayırıcı kullandığınızdan emin olun. Doğru ayırıcıyı kullandığınızdan emin olmak için ayırıcıya analog bir telefon bağlayın ve çevir sesi olup olmadığına bakın.

Kurulum 2: Yazıcı prize takılı; kablolu modem tesiste başka bir yere monte edilmiştir



- 1 Yazıcınızla gelen telefon kablosunun bir ucunu, yazıcının  bağlantı noktasına takın.
- 2 Telefon kablosunun diğer ucunu etkin bir analog telefon duvar jakına takın.
- 3 Analog telefonunuzun bir ucunu yazıcının  bağlantı noktasına takın.

Senaryo 5: Farklı telefon jakları ve prizleri kullanılan ülkeler veya prizler

Bazı ülke veya bölgelerde, yazıcı ile birlikte gelenlerden farklı telefon prizi konektörleri kullanılıyor olabilir. Standart duvar prizi birçok ülkenin veya bölgenin benimsediği RJ-11'dir. Yazıcınızla birlikte RJ-11 jakı ve RJ-11 fişi bulunan bir telefon kablosu gelir.

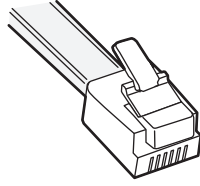
Tesisinizde kullanılan duvar prizi veya ekipman bu tür bir bağlantıyla uyumlu değilse bir telefon bağdaştırıcısı kullanmanız gerekir. Bulduğunuz ülke veya bölgede kullanılan bağdaştırıcı yazıcınızla birlikte gelmeyebilir ve ayrı olarak satın almanız gerekebilir.



Yazıcının  bağlantı noktasına takılı bir bağdaştırıcı kapağı olabilir. Bir telefon bağdaştırıcısı kullanıyorsanız ya da tesisinizde kademeli veya seri kablolama yapılmışsa bağdaştırıcı kapağını yazıcının  bağlantı noktasından çıkarmayın.

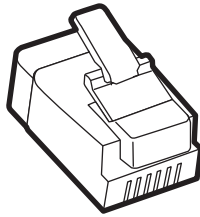

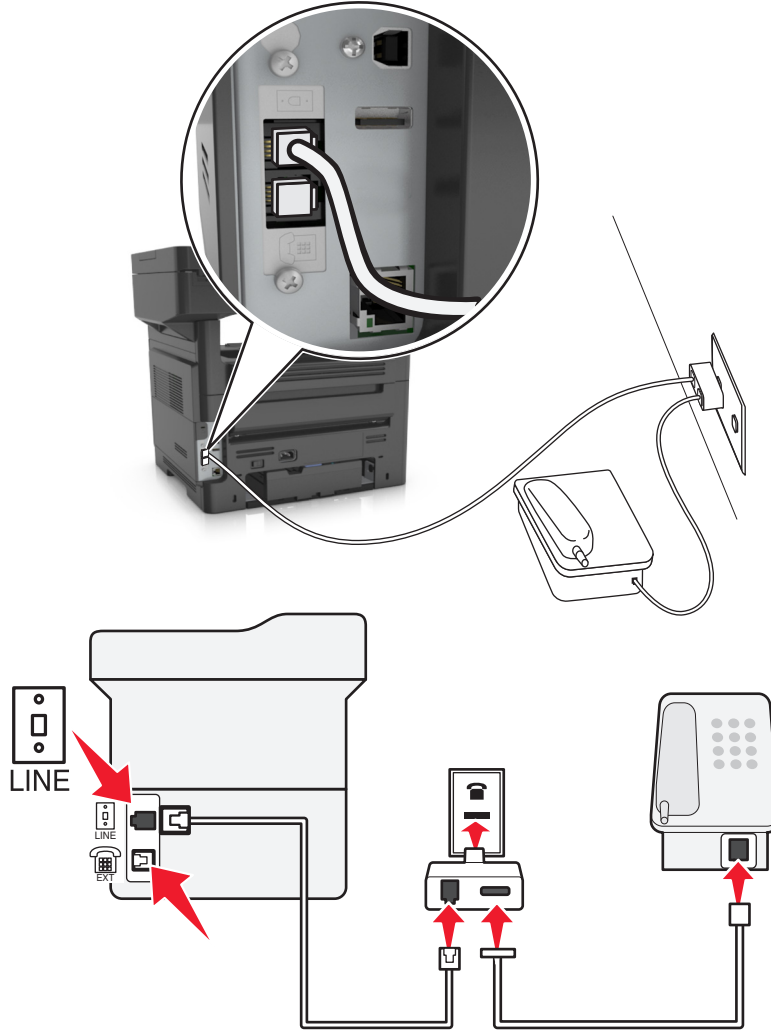

Yazıcıyı RJ-11 duvar prizi dışında bir prize bağlama



- 1 Yazıcıyla birlikte gelen telefon kablosunun bir ucunu, yazıcının  bağlantı noktasına takın.
- 2 Kablonun diğer ucunu RJ-11 bağdaştırıcısına ve bağdaştırıcıyı da prize takın.
- 3 Aynı prize başka bir cihaz (telefon ya da telesekreter) bağlamak istiyorsanız ve cihazın RJ-11 konektörü dışında başka bir konektörü varsa cihazı doğrudan telefon bağdaştırıcısına takın.

Notlar:

- Yazıcının  bağlantı noktasında, bağdaştırıcı ile kullanılmak üzere bir bağdaştırıcı kapağı olabilir. Yazıcının  bağlantı noktasındaki kapağı *çıkarmayın*.
- Bazı ülke ve bölgelerde, yazıcı bir telefon bağdaştırıcısı veya bir bağdaştırıcı kapağı ile birlikte gelmeyebilir.

Yazıcıyı Almanya'da prize bağlama

Almanya'daki prizlerde iki tür bağlantı noktası vardır. N bağlantı noktası faks makineleri, modemler ve telesekreterler içindir. F bağlantı noktası telefonlar içindir.

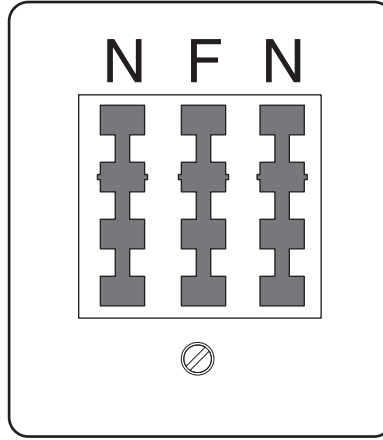

Yazıcıyı N bağlantı noktalarından birine bağlayın.

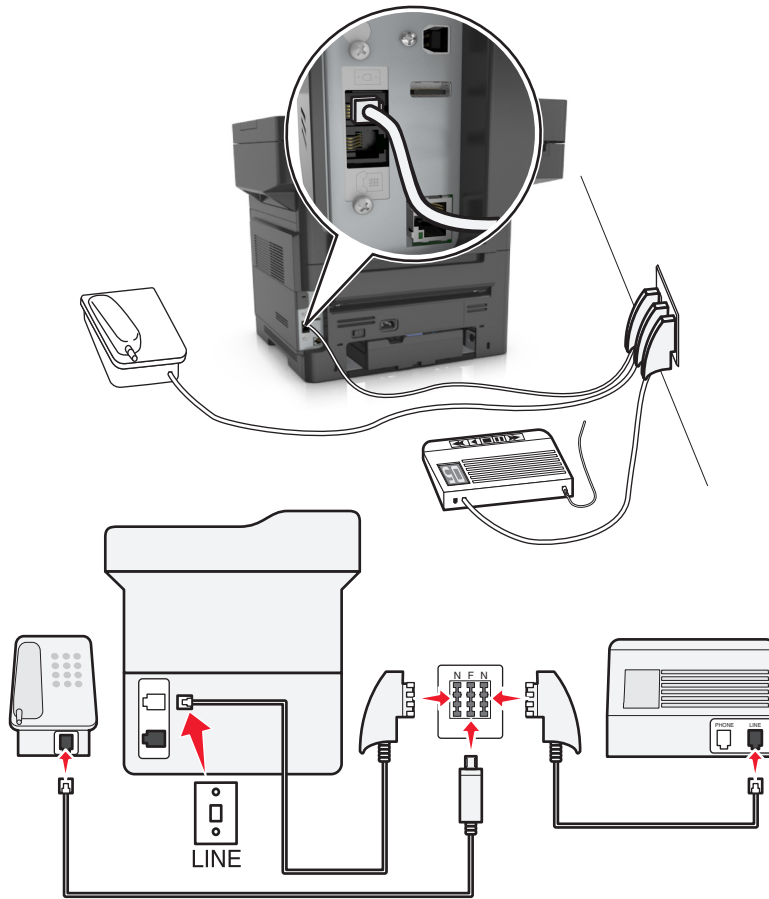

- 1 Yazıcıyla birlikte gelen telefon kablosunun bir ucunu, yazıcının  bağlantı noktasına takın .
- 2 Telefon kablosunun diğer ucunu RJ-11 bağdaştırıcısına ve bağdaştırıcıyı da N bağlantı noktasına takın.
- 3 Aynı prize bir telefon ve telesekreter bağlamak istiyorsanız, resimde görüldüğü gibi bağlayın.

Not: Bir seri ya da kademeli telefon sistemine bağlıyorsanız bağdaştırıcı kapağını yazıcının  bağlantı noktasından *çıkarmayın*.

Belirli bir zil hizmetine bağlama

Telefon şirketiniz tarafından belirli bir zil hizmeti sağlanıyor olabilir. Bu hizmet, tek bir telefon hattında her telefon numarasının farklı bir zile sahip olduğu birden çok telefon numaranızın olmasına olanak sağlar. Faks ve sesli çağrıların ayırt edilmesi için bu yararlı olabilir. Belirgin zil hizmetine abone olursanız, ekipmanı bağlamak için bu adımları uygulayın:

- 1 Yazıcıyla gelen telefon kablosunun bir ucunu, yazıcının LINE bağlantı noktasına takın .
- 2 Telefon kablosunun diğer ucunu etkin bir analog telefon duvar jakına takın.

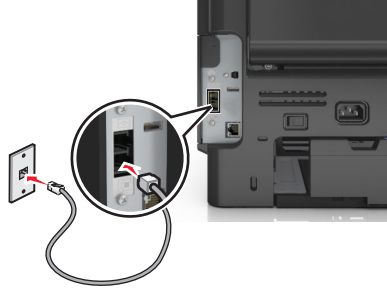

- 3 Belirgin zil ayarını, yazıcının yanıt vermesini istediğiniz ayarla eşleştirecek şekilde değiştirin.

Not: Belirgin ziller için varsayılan fabrika ayarı Açık'tır. Bu, yazıcıyı tek, çift ve üçlü zil desenlerini yanıtlayacak şekilde ayarlar.

- a Ana ekrandan şuraya gidin:



>Ayarlar >Faks Ayarları >Analog Faks Ayarları >Yanıtlama Açık

- b Değiştirmek istediğiniz desen ayarını seçin ve sonra  düğmesine dokununuz.

Gönderilen faks adı ve numarasını ayarlama

- 1 Bir Web tarayıcısı açın ve adres alanına yazıcının IP adresini yazın.

Notlar:

- Yazıcının IP adresini yazıcı ana ekranında görüntüleyin. IP adresleri, 123.123.123.123 gibi nokta işareti ile ayrılan dört rakam dizisinden oluşur.
- Bir proxy sunucu kullanıyorsanız, Web sayfasını doğru yüklemek için bir süreliğine devre dışı bırakın.

- 2 **Ayarlar >Faks Ayarları >Analog Faks Kurulumu**'nu tıklayın.
- 3 Faks Adı alanında, tüm giden fakslara yazdırılacak adı girin.
- 4 Faks Numarası alanında, yazıcının faks numarasını girin.
- 5 **İlet** düğmesini tıklayın.

Tarih ve saati ayarlama

Tarih ve saati gönderdiğiniz her faks yazdırılacak şekilde ayarlayabilirsiniz.

1 Bir Web tarayıcısı açın ve adres alanına yazıcının IP adresini yazın.

Notlar:

- Yazıcının IP adresini yazıcı ana ekranında görüntüleyin. IP adresleri, 123.123.123.123 gibi nokta işareti ile ayrılan dört rakam dizisinden oluşur.
- Bir proxy sunucu kullanıyorsanız, Web sayfasını doğru yüklemek için bir süreliğine devre dışı bırakın.

2 **Güvenlik >Tarih ve Saati Ayarla** öğelerini tıklatın.

3 Tarih ve Saati Manuel Ayarla alanında, geçerli tarih ve saati girin.

4 **İlet** düğmesini tıklatın.

Not: Ağ zamanını kullanmanız önerilir.

Yaz saatine dikkat etmesi için yazıcıyı yapılandırma

Yazıcı otomatik olarak gün ışığı tasarrufu ayarını yapacak şekilde ayarlanabilir:

1 Bir Web tarayıcısı açın ve adres alanına yazıcının IP adresini yazın.

Notlar:

- Yazıcının IP adresini yazıcı ana ekranında görüntüleyin. IP adresleri, 123.123.123.123 gibi nokta işareti ile ayrılan dört rakam dizisinden oluşur.
- Bir proxy sunucu kullanıyorsanız, Web sayfasını doğru yüklemek için bir süreliğine devre dışı bırakın.

2 **Güvenlik >Tarih ve Saati Ayarla** öğelerini tıklatın.

3 **DST'yi Otomatik Olarak Gözle** onay kutusunu seçip DST başlangıç ve bitiş tarihlerini Özel Saat Dilimi Kurulumu bölümünde girin.

4 **İlet** düğmesini tıklatın.

Faks gönderme

Bir veya daha fazla alıcıya çeşitli yollarla faks göndermek için yazıcıyı kullanabilirsiniz. E-posta adresini yazabilir, bir kısayol numarası kullanabilir veya adres defterini kullanabilirsiniz. Yazıcı ana ekranından Çoklu Gönder veya Kısayol uygulamasını da kullanabilirsiniz. Daha fazla bilgi için bkz. "[Ana ekran uygulamalarını etkinleştirme](#)", [sayfa 23](#).

Yazıcı kontrol panelini kullanarak faks gönderme

1 Özgün belgeyi yüzü yukarı bakacak ve kısa kenarı önce girecek şekilde ADF tepsisine veya yüzü aşağı bakacak şekilde tarayıcı camına yerleştirin.

Notlar:

- ADF tepsisine kartpostal, fotoğraf, küçük öğeler, asetatlar, fotoğraf kağıdı veya (dergi kupürleri gibi) ince ortamlar yüklenmemelidir. Bu öğeleri tarayıcı camının üzerine yerleştirin.
- Kağıt düzgün yüklendiğinde ADF gösterge ışığı yanar.

2 ADF tepsisine bir belge yüklüyorsanız kağıt kılavuzlarını ayarlayın.

3 Ana ekrandan **Faks** düğmesine dokununuz.

4 Faks numarasını veya kısayolu girin.

Not: Alıcı eklemek için **Sonraki numara** öğesine dokununuz ve sonra alıcının telefon numarasını ya da kısayol numarasını girin veya adres defterinde arayın.

5 Faksla düğmesine dokununuz.

Bilgisayarı kullanarak faks gönderme

Yazıcı sürücüsü faks seçeneği, yazıcıya gönderdiğiniz bir yazdırma işinin, faks olarak gönderilmesini sağlar. Faks seçeneği normal faks makinesi olarak çalışır ancak yazıcı kontrol paneli yerine yazıcı sürücü üzerinden denetlenir.

1 Bir belge açırken, **File >Print** (Dosya, Yazdır) öğelerini tıklatın.

2 Yazıcıyı seçin, ardından **Özellikler, Tercihler, Seçenekler** veya **Ayarlar**'ı tıklatın.

3 Aşağıdaki konuma gidin:

Faks sekmesi >**Faksı etkinleştir**

4 "Faks numaraları" alanına alıcının faks numarasını veya numaralarını girin.

Not: Faks numaraları manüel olarak veya Telefon Defteri özelliği kullanılarak girilebilir

5 Gerekirse, "Çevirme öneki" alanına bir önek girin.

6 Uygun kağıt boyutu ve sayfa yönlendirmesini seçin.

7 Faksa bir kapak sayfası eklemek istiyorsanız, **Faksa kapak sayfası ekle** öğesini seçin ve ardından uygun bilgileri girin.

8 Tamam düğmesini tıklatın.

Notlar:

- Faks seçeneği yalnızca PostScript sürücüsü veya Evrensel Faks Sürücüsü ile kullanım içindir. Bu sürücülerini yükleme bilgileri için, *Yazılım ve Belgeler* CD'sine bakın.
- Faks seçeneği kullanılmadan önce, Yapılandırma sekmesinin altındaki PostScript sürücüsünde yapılandırılması ve etkinleştirilmesi gerekir.
- **Faks işleminden önce her zaman ayarları görüntüle** onay kutusu seçildiğinde, faks gönderilmeden önce alıcı bilgilerini doğrulamanız istenir. Bu onay kutusunun işareti kaldırıldığında, Faks sekmesinde **Tamam** düğmesini tıklattığınızda kuyruktaki belge otomatik olarak faks şeklinde gönderilir.

Kısayol numarası kullanarak faks gönderme

Faks kısayolları, telefondaki veya faks makinesindeki hızlı arama numaralarına benzer. Bir kısayol numarası (1-999) tek bir alıcıyı ya da birden çok alıcıyı içerebilir.

- 1 Orijinal belgeyi yüzü yukarı bakacak ve kısa kenarı önce girecek şekilde ADF tepsisine veya yüzü aşağı bakacak şekilde tarayıcı camına yerleştirin.

Notlar:

- ADF tepsisine kartpostal, fotoğraf, küçük öğeler, transparanlar, fotoğraf kağıdı veya (dergi kupürleri gibi) ince ortamlar yüklemeyin. Bu öğeleri tarayıcı camının üzerine yerleştirin.
- Kağıt düzgün olarak yerleştirildiğinde ADF gösterge ışığı yanar.

- 2 ADF tepsisine bir belge yüklüyorsanız kağıt kılavuzlarını ayarlayın.
- 3 Yazıcı kontrol panelinde # öğesine basın ve tuş takımını kullanarak kısayol numarasını girin.
- 4 **Faksla** düğmesine dokununuz.

Adres defterini kullanarak faks gönderme

Adres defteri, yer imlerini ve ağ dizini sunucularını aramanızı sağlar. Adres defteri özelliğini etkinleştirme hakkında daha fazla bilgi için sistem destek personelinizle görüşün.

- 1 Özgün belgeyi yüzü yukarı bakacak ve kısa kenarı önce girecek şekilde ADF tepsisine veya yüzü aşağı bakacak şekilde tarayıcı camına yerleştirin.

Notlar:

- ADF tepsisine kartpostal, fotoğraf, küçük öğeler, asetatlar, fotoğraf kağıdı veya (dergi kupürleri gibi) ince ortamlar yüklenmemelidir. Bu öğeleri tarayıcı camının üzerine yerleştirin.
- Kağıt düzgün yüklendiğinde ADF gösterge ışığı yanar.

- 2 ADF tepsisine bir belge yüklüyorsanız kağıt kılavuzlarını ayarlayın.
- 3 Ana ekrandan şuraya gidin:

Faks >  > alıcının adını yazın > **Ara**

Not: Aynı anda yalnızca bir ad arayabilirsiniz.

- 4 Alıcının adına ve daha sonra **Faksla** düğmesine dokununuz.

Önceden programlanan bir zamanda faks gönderme

- 1 Özgün belgeyi yüzü yukarı bakacak ve kısa kenarı önce girecek şekilde ADF tepsisine veya yüzü aşağı bakacak şekilde tarayıcı camına yerleştirin.

Notlar:

- ADF tepsisine kartpostal, fotoğraf, küçük öğeler, transparanlar, fotoğraf kağıdı veya (dergi kupürleri gibi) ince ortamlar yüklemeyin. Bu öğeleri tarayıcı camının üzerine yerleştirin.
- Kağıt düzgün olarak yerleştirildiğinde ADF gösterge ışığı yanar.

- 2 ADF tepsisine bir belge yüklüyorsanız kağıt kılavuzlarını ayarlayın.

3 Ana ekrandan şuraya gidin:

Faks > faks numarasını girin > **Ertelenmiş Gönderme**

Not: Faks Modu, Faks Sunucusu olarak ayarlanırsa Göndermeyi Ertele düğmesi görünmez. Aktarım için bekleyen fakslar faks kuyruğunda listelenir.

4 Faksın iletileceği saati belirleyin ve ardından  ögesine basın.

Bu süre 30 dakikalık aralıklara artar veya azalır.

5 **Faksla** düğmesine dokununuz.

Not: Belge taranır ve ardından programlanan zamanda fakslanır.

Kısayol oluşturma

Yerleşik Web Sunucusu'nu kullanarak bir faks hedefi kısayolu oluşturma

Tek bir faks numarasına veya bir faks numaraları grubuna kısayol numarası atayın.

1 Bir Web tarayıcısı açın ve adres alanına yazıcının IP adresini yazın.

Notlar:

- Yazıcının IP adresini yazıcı ana ekranında görüntüleyin. IP adresleri, 123.123.123.123 gibi nokta işareti ile ayrılan dört rakam dizisinden oluşur.
- Bir proxy sunucu kullanıyorsanız, Web sayfasını doğru yüklemek için bir süreliğine devre dışı bırakın.

2 **Ayarlar** > **Kısayolları Yönet** > **Faks Kısayol Kurulumu**'nu tıklatın.

Not: Parola gerekebilir. Kimlik ve parolanız yoksa, sistem destek personelinize başvurun.

3 Kısayol için bir ad yazın ve faks numarasını girin.

Notlar:

- Çok-numaralı bir kısayol oluşturmak üzere grup için faks numaralarını girin.
- Gruptaki her faks numarasını noktalı virgülle (;) ayırın.

4 Bir kısayol numarası atayın.

Not: Kullanılmakta olan bir numara girerseniz, başka bir numara seçmeniz istenir.

5 **Ekle** düğmesini tıklatın.

Yazıcı kontrol panelini kullanarak bir faks hedefi kısayolu oluşturma

1 Ana ekranda **Faks**'a dokununuz, ardından faks numarasını girin.

Not: Bir faks numaraları grubu oluşturmak için, **Sonraki numara** ögesine basın ve sonraki faks numarasını girin.

2  düğmesine basın.

3 Kısayol için benzersiz bir ad yazın ve **Bitti** ögesine dokununuz.

4 Kısayol adını ve numarasını doğrulayıp **Tamam**'a dokununuz.

Not: Ad veya numara doğru değilse, **İptal**'e dokununuz ve bilgileri yeniden giriniz.

Faks ayarlarını özelleştirme

Faks çözünürlüğünü değiştirme

1 Özgün belgeyi yüzü yukarı bakacak ve kısa kenarı önce girecek şekilde ADF tepsisine veya yüzü aşağı bakacak şekilde tarayıcı camına yerleştiriniz.

Notlar:

- ADF tepsisine kartpostal, fotoğraf, küçük öğeler, asetatlar, fotoğraf kağıdı veya (dergi kupürleri gibi) ince ortamlar yüklenmemelidir. Bu öğeleri tarayıcı camının üzerine yerleştiriniz.
- Kağıt düzgün yüklendiğinde ADF gösterge ışığı yanar.

2 ADF tepsisine bir belge yüklüyorsanız kağıt kılavuzlarını ayarlayınız.

3 Ana ekrandan şuraya gidiniz:

Faks > faks numarasını giriniz >**Seçenekler**

4 Çözünürlük alanında, istediğiniz çözünürlüğü seçmek için oklara basınız.

Not: Standart (en yüksek hız) ile Çok İnce (en düşük hız, en yüksek kalite) arasında bir çözünürlük seçiniz.

5 **Faks**la düğmesine dokununuz.

Bir faksın rengini açma veya koyulaştırma

1 Özgün belgeyi yüzü yukarı bakacak ve kısa kenarı önce girecek şekilde ADF tepsisine veya yüzü aşağı bakacak şekilde tarayıcı camına yerleştiriniz.

Notlar:

- ADF tepsisine kartpostal, fotoğraf, küçük öğeler, asetatlar, fotoğraf kağıdı veya (dergi kupürleri gibi) ince ortamlar yüklenmemelidir. Bu öğeleri tarayıcı camının üzerine yerleştiriniz.
- Kağıt düzgün yüklendiğinde ADF gösterge ışığı yanar.

2 ADF tepsisine bir belge yüklüyorsanız kağıt kılavuzlarını ayarlayınız.

3 Ana ekrandan şuraya gidiniz:

Faks > faks numarasını giriniz >**Seçenekler**

4 Faks koyuluğunu ayarlayınız ve ardından **Faks**la'ya dokununuz.

Bir faks günlüğünü görüntüleme

1 Bir Web tarayıcısı açınız ve adres alanına yazıcının IP adresini yazınız.

Notlar:

- Yazıcının IP adresini yazıcı ana ekranında görüntüleyin. IP adresleri, 123.123.123.123 gibi nokta işareti ile ayrılan dört rakam dizisinden oluşur.
- Bir proxy sunucu kullanıyorsanız, Web sayfasını doğru yüklemek için bir süreliğine devre dışı bırakın.

2 Settings (Ayarlar) > Reports (Raporlar) ögesine dokununuz.

3 Fax Job Log (Faks İş Günlüğü) veya **Fax Call Log (Faks Çağrı Günlüğü)** ögesini tıklayınız.

İstenmeyen faksları engelleme

1 Bir Web tarayıcısı açın ve adres alanına yazıcının IP adresini yazınız.

Notlar:

- Yazıcının IP adresini yazıcı ana ekranında görüntüleyin. IP adresleri, 123.123.123.123 gibi nokta işareti ile ayrılan dört rakam dizisinden oluşur.
- Bir proxy sunucu kullanıyorsanız, Web sayfasını doğru yüklemek için bir süreliğine devre dışı bırakın.

2 Ayarlar >Faks Ayarları >Analog Faks Kurulumu >Adsız Faksları Engelle'yi tıklayınız.

Notlar:

- Bu seçenek, özel arayan kimliği olan veya faks adı olmayan gelen faksları engeller.
- Yasak Faks Listesi alanına, engellemek istediğiniz belirli faks sahiplerinin telefon numarasını girin veya faks adını yazınız.

Giden bir faksı iptal etme

Özgün belgeler taranmaya devam ederken bir faksı iptal etme

- ADF'yi kullandığınızda, **Taranıyor** görüntülenirken yazıcı kontrol panelinde **İşi İptal Et** ögesine dokununuz.
- Tarayıcı camını kullandığınızda, **Taranıyor** görüntülenirken veya **Sonraki Sayfayı Tara** ve **İşi Bitir** görüntülenirken yazıcı kontrol panelinde **İşi İptal Et** ögesine basın.

Orijinal belgeler belleğe tarandıktan sonra bir faksı iptal etme

1 Ana ekranda, **Cancel Jobs (İşleri İptal Et)** ögesine basın.

İşleri İptal Et ekranı görüntülenir.

2 İptal etmek istediğiniz işe veya işlere basın.

Ekranda üç iş görüntüledikten sonra, istediğiniz iş görüntüleninceye kadar aşağı oka ve ardından iptal etmek istediğiniz işe basın.

3 Delete Selected Jobs (Seçilen İşleri Sil) ögesine basın.

Seçilen İşleri Sil ekranı görüntülenir, seçilen işler silinir ve ardından ana ekran görüntülenir.

Faks bekletme ve iletme

Faksları bekletme

Bu seçenek, yayınlanıncaya kadar alınan faksların yazdırılma işlemini bekletmenizi sağlar. Bekletilen fakslar elle veya zamanlanmış bir gün ya da saatte yayınlanabilir.

1 Bir Web tarayıcısı açın ve adres alanına yazıcının IP adresini yazın.

Notlar:

- Yazıcının IP adresini yazıcı ana ekranında görüntüleyin. IP adresi, 123.123.123.123 gibi nokta işareti ile ayrılan dört rakam dizisinden oluşur.
- Bir proxy sunucu kullanıyorsanız, Web sayfasını doğru yüklemek için bir süreliğine devre dışı bırakın.

2 **Ayarlar >Faks Ayarları >Analog Faks Kurulumu >Faksları Bekletme**'yi tıklayın.

3 Bekletilen Faks Modu menüsünde aşağıdakilerden birini seçin:

- **Kapalı**
- **Daima Açık**
- **Elle**
- **Programlanmış**

4 Planlanmış seçeneğini belirlediyseniz, aşağıdaki adımlarla devam edin:

- Faks Bekletme Programı** düğmesini tıklayın.
- Eylem menüsünde **Faksları beklet** seçeneğini belirleyin.
- Saat menüsünde, bekletilen faksların yayınlanmasını istediğiniz saati seçin.
- Gün menüsünde, bekletilen faksların yayınlanmasını istediğiniz günü seçin.

5 **Ekle** düğmesini tıklayın.

Faks iletme

Bu seçenek, alınan faksları yazdırıp bir faks numarasına, e-posta adresine, FTP sitesine veya LDSS'ye iletmenizi sağlar.

1 Bir Web tarayıcısı açın ve adres alanına yazıcının IP adresini yazın.

Notlar:

- Yazıcının IP adresini yazıcı ana ekranında görüntüleyin. IP adresleri, 123.123.123.123 gibi nokta işareti ile ayrılan dört rakam dizisinden oluşur.
- Bir proxy sunucu kullanıyorsanız, Web sayfasını doğru yüklemek için bir süreliğine devre dışı bırakın.

2 **Ayarlar >Faks Ayarları**'ni tıklayın.

3 Faks İletme menüsünden **Yazdır**, **Yazdır ve İlet** ya da **İlet** seçeneğini belirleyin.

4 "İlet" menüsünden **Faks**, **E-posta**, **FTP**, **LDSS** veya **eSF**'yi seçin.

5 “Kısayola İlet” alanında, faksın iletilmesini istediğiniz kısayol numarasını girin.

Not: Kısayol numarasının “İlet” menüsünde seçilen ayar için geçerli olması gerekir.

6 İlet düğmesini tıklatın.

Faks seçeneklerini anlama

İçerik

Bu seçenek özgün belgenin içerik türünü ve kaynağını belirtmenizi sağlar.

Aşağıdaki içerik türleri arasından seçiminizi yapın:

- **Metin**—Özgün belge çoğunlukla metin veya çizgi grafikten oluşur.
- **Metin/Fotoğraf**—Özgün belgede metin, grafik ve fotoğraf bir arada yer alır.
- **Fotoğraf**—Özgün belge çoğunlukla fotoğraf veya resimden oluşur.
- **Grafik**—Özgün belge çoğunlukla pasta grafik, çubuk grafik veya canlandırmalar gibi işle ilgili grafikler içerir.

Aşağıdaki içerik kaynakları arasından seçiminizi yapın:

- **Renkli Lazer**—Özgün belge renkli lazer yazıcı kullanılarak yazdırılmıştır.
- **Mürekkep Püskürtmeli**—Özgün belge mürekkep püskürtmeli yazıcı kullanılarak yazdırılmıştır.
- **Dergi**—Özgün belge bir dergiden alınmıştır.
- **Broşür**—Özgün belge bir broşürden alınmıştır.
- **Siyah/Beyaz Lazer**—Özgün belge tek renkli lazer yazıcı kullanılarak yazdırılmıştır.
- **Fotoğraf/Film**—Özgün belge bir filmde alınmış bir fotoğraftır.
- **Gazete**—Özgün belge bir gazeteden alınmıştır.
- **Diğer**—Özgün belge başka veya bilinmeyen bir yazıcı kullanılarak yazdırılmıştır.

Çözünürlük

Bu seçenek, faks çıktısının kalitesini ayarlamanızı sağlar. Görüntü çözünürlüğünü artırmak, dosya boyutunu ve özgün belgenin taranması için gerekli süreyi de artırır. Görüntü kalitesini azaltmak, dosya boyutunu da azaltır.

Aşağıdakilerden birini tıklatın:

- **Standart**—Çoğu belgeyi fakslarken bunu kullanın.
- **İnce 200 dpi**—Küçük baskılı belgeleri fakslarken bunu kullanın.
- **Çok ince 300 dpi**—Çok ince ayrıntılı belgeleri fakslarken bunu kullanın.
- **Ultra ince 600 dpi**—Resim veya fotoğraf içeren belgeleri fakslarken bunu kullanın.

Koyuluk

Bu seçenek, faksların özgün belgeye göre ne kadar açık veya koyu olacağını ayarlamanızı sağlar.

Ertelenmiş Gönderme

Bu seçenek, bir faksı daha ileri bir saat veya tarihte göndermenizi sağlar.

Sayfa Ayarları

Bu seçenek aşağıdaki ayarları değiştirmenizi sağlar:

- **Taraflar (Önlü Arkalı)**—Özgün belgenin, sayfanın yalnızca bir tarafına mı yoksa her iki tarafına da mı (önlü arkalı) yazdırılacağını belirtir. Bu ayrıca faksa eklenmesi için taranması gerekenleri de tanımlar.
- **Yönlendirme**—Özgün belgenin yönlendirmesini belirtir ve sonra Taraflar (Önlü Arkalı) ve Ciltleme ayarlarını yönlendirmeyle eşleşmesi için değiştirir.
- **Ciltleme**—Bu, özgün belgenin uzun kenar tarafından mı yoksa kısa kenar tarafından mı ciltleneceğini belirtir.

Tarama Önizleme

Bu seçenek, faksa eklenmeden önce görüntünün birinci sayfasını görüntülemenizi sağlar. Birinci sayfa tarandığında, tarama duraklatılır ve bir önizleme görüntüsü gösterilir.

Not: Bu seçenek yalnızca çalışır durumda bir yazıcı sabit diski takıldığında kullanılabilir.

Gelişmiş seçenekleri kullanma

Aşağıdaki ayarlar arasından seçiminizi yapın:

- **Gelişmiş Görüntüleme**— Bu seçenek, belgeyi faks ile göndermeden önce Arka Plan Kaldırma, Renk Dengesi, Renk Çıkarma, Kontrast, Ayna Görüntüsü, Negatif Görüntü, Kenardan Kenara Tara, Gölge Ayrıntısı ve Keskinlik değerlerini ayarlar.
- **Özel İş**—Bu seçenek, birden fazla tarama işini tek bir işte birleştirir.
- **Kenar Silme**—Bu seçenek, belgenin etrafındaki lekeleri veya izleri siler. Kağıdın dört kenarından da eşit miktarda alanı kaldırmayı veya belirli bir kenarı seçmeyi tercih edebilirsiniz. Kenar Silme seçeneği, seçilen alan içindeki her şeyi silerek taramanın o bölümünde hiçbir şeyi bırakmaz.
- **İletim Günlüğü**—Bu seçenek, iletim günlüğünü veya iletim hatası günlüğünü yazdırır.
- **ADF Eğim Ayarı**—Bu seçenek, ADF'den çıktığında hafif çarpık olan taranmış görüntüleri düzeltir.

Not: Bu seçenek yalnızca belirli yazıcı modellerinde desteklenir.

Tarama

Yazıcıyı kullanarak FTP adresine dosya gönderebilirsiniz. E-posta adresini yazabilir, bir kısayol numarası kullanabilir veya adres defterini kullanabilirsiniz. Ayrıca yazıcı ana ekranından Çoklu Gönder veya Kısayolum uygulamalarını da kullanabilirsiniz. Daha fazla bilgi için bkz. [“Ana ekran uygulamalarını etkinleştirme”](#), [sayfa 23](#).

Ağa Tara'yı Kullanma

Ağa Tara özelliği, belgelerinizi sistem destek personeli tarafından belirlenmiş ağ hedeflerine taramanızı sağlar. Ağda hedefler (paylaşılan ağ klasörleri) kurulduktan sonra, uygulamanın kurulum işlemi, Katıştırılmış Web Sunucusu kullanılarak uygulamayı uygun yazıcılara yüklemeyi ve yapılandırmayı içerir. Daha fazla bilgi için, bkz., [“Ağa Tara'yı ayarlama”](#), [sayfa 25](#).

Bir FTP adresine tarama

Kısayol oluşturma

FTP sunucusuna her belge göndermek istediğinizde yazıcının kontrol paneline FTP sitesi adresinin tamamını girmek yerine kalıcı bir FTP hedefi oluşturup bir kısayol numarası atayabilirsiniz. Kısayol numaraları atamak için iki yol vardır: Yerleşik Web Sunucusunu veya yazıcı kontrol panelini kullanarak.

Yerleşik Web Sunucusu'nu kullanarak bir FTP kısayolu oluşturma

1 Bir Web tarayıcısı açın ve adres alanına yazıcının IP adresini yazın.

Notlar:

- Yazıcının IP adresini yazıcı ana ekranında görüntüleyin. IP adresleri, 123.123.123.123 gibi nokta işareti ile ayrılan dört rakam dizisinden oluşur.
- Bir proxy sunucu kullanıyorsanız, Web sayfasını doğru yüklemek için bir süreliğine devre dışı bırakın.

2 Aşağıdaki konuma gidin:

Ayarlar > Diğer Ayarlar alanı > **Kısayolları Yönet** > **FTP Kısayolu Ayarları**

3 Uygun bilgileri girin.

Not: Parola gerekebilir. Kimlik ve parolanız yoksa, sistem destek personelinize başvurun.

4 Bir kısayol numarası girin.

Not: Kullanılmakta olan bir numara girerseniz, başka bir numara seçmeniz istenir.

5 **Ekle** düğmesini tıklayın.

Yazıcı kontrol panelini kullanarak bir FTP kısayolu oluşturma

1 Ana ekrandan şuraya gidin:

FTP >FTP > FTP adresini yazın >  > kısayol için bir ad girin >Bitti

2 Kısayol adını ve numarasını doğrulayıp **Tamam**'a dokunun.

Notlar:

- Ad veya numara doğru değilse, **İptal**'e dokunun ve bilgileri yeniden girin.
- Kullanılmakta olan bir numara girerseniz, başka bir numara seçmeniz istenir.

Bir FTP adresine tarama

Yazıcı kontrol panelini kullanarak bir FTP adresine tarama

1 Özgün belgeyi yüzü yukarı bakacak ve kısa kenarı önce girecek şekilde ADF tepsisine veya yüzü aşağı bakacak şekilde tarayıcı camına yerleştirin.

Notlar:

- ADF tepsisine kartpostal, fotoğraf, küçük öğeler, asetatlar, fotoğraf kağıdı veya (dergi kupürleri gibi) ince ortamlar yüklenmemelidir. Bu öğeleri tarayıcı camının üzerine yerleştirin.
- Kağıt düzgün yüklendiğinde ADF gösterge ışığı yanar.

2 ADF tepsisine bir belge yüklüyorsanız kağıt kılavuzlarını ayarlayın.

3 Yazıcı kontrol panelinden şuraya gidin:

FTP >FTP > FTP adresini yazın >Bitti >Gönder

Kısayol numarası kullanarak bir FTP adresine tarama

1 Özgün belgeyi yüzü yukarı bakacak ve kısa kenarı önce girecek şekilde ADF tepsisine veya yüzü aşağı bakacak şekilde tarayıcı camına yerleştirin.

Notlar:

- ADF tepsisine kartpostal, fotoğraf, küçük öğeler, asetatlar, fotoğraf kağıdı veya (dergi kupürleri gibi) ince ortamlar yüklenmemelidir. Bu öğeleri tarayıcı camının üzerine yerleştirin.
- Kağıt düzgün yüklendiğinde ADF gösterge ışığı yanar.

2 ADF tepsisine bir belge yüklüyorsanız kağıt kılavuzlarını ayarlayın.

3 Yazıcı kontrol panelinden, tuş takımındaki # ögesine basın ve FTP kısayol numarasını girin.

4  >Gönder'e dokunun.

Adres defterini kullanarak bir FTP adresine tarama

1 Özgün belgeyi yüzü yukarı bakacak ve kısa kenarı önce girecek şekilde ADF tepsisine veya yüzü aşağı bakacak şekilde tarayıcı camına yerleştirin.

Notlar:

- ADF tepsisine kartpostal, fotoğraf, küçük öğeler, asetatlar, fotoğraf kağıdı veya (dergi kupürleri gibi) ince ortamlar yüklenmemelidir. Bu öğeleri tarayıcı camının üzerine yerleştirin.
- Kağıt düzgün yüklendiğinde ADF gösterge ışığı yanar.

2 ADF tepsisine bir belge yüklüyorsanız kağıt kılavuzlarını ayarlayın.

3 Ana ekrandan şuraya gidin:

FTP >FTP >  > alıcının adını yazın >Ara



4 Alıcının adına dokunun.

Not: Başka alıcılar aramak için **Yeni Arama** öğesine dokunun ve sonraki alıcının adını yazın.

5  >Gönder'e dokunun.

Bir bilgisayara veya flaş sürücüye tarama

Taranan bir dosyayı göndermek için yazıcıyı kullanabilirsiniz. Ayrıca yazıcı ana ekranından Ağa Tara, Çoklu Gönder veya Kısayol uygulamalarını da kullanabilirsiniz. Daha fazla bilgi için bkz. "[Ana ekran uygulamalarını etkinleştirme](#)", sayfa 23.

ADF	Tarayıcı camı
 <p>Çok sayfalı belgeler için ADF'yi kullanın.</p>	 <p>Tek sayfalar, küçük kağıtlar (örneğin kartpostallar veya fotoğraflar), asetatlar, fotoğraf kağıdı veya ince kağıtlar (dergi kupürleri) için tarayıcı camını kullanın.</p>

Tarayıcı doğrudan bir bilgisayara veya flaş sürücüsüne taramanızı sağlar. PC'ye Tara resimlerini alabilmeniz için bilgisayarınızın yazıcıya doğrudan bağlı olması gerekmez. Yazıcıyı bilgisayara, bilgisayarda bir tarama profili oluşturup, bu tarama profilini yazıcıya yükleyerek ağ üzerinden geri tarayabilirsiniz.

Katıştırılmış Web Sunucusu'nu kullanarak bilgisayara tarama

1 Bir Web tarayıcısı açın ve adres alanına yazıcının IP adresini yazın.

Notlar:

- Yazıcının IP adresini yazıcı ana ekranında görüntüleyin. IP adresi, 123.123.123.123 gibi nokta işareti ile ayrılan dört rakam dizisinden oluşur.

- Bir proxy sunucu kullanıyorsanız, Web sayfasını doğru yüklemek için bir süreliğine devre dışı bırakın.

2 Sırasıyla **Tarama Profili >Tarama Profili Oluştur** öğelerini tıklatın.

3 Tarama ayarlarınızı seçin ve sonra **İleri** seçeneğini tıklatın.

4 Tarama görüntüsünü bilgisayarınızda kaydetmek istediğiniz konumu seçin.

5 Bir tarama adı ve ardından kullanıcı adı girin.

Not: Tarama adı, ekranda Tarama Profili listesinde görünen addır.

6 **Gönder** düğmesini tıklatın.

Not: Gönder düğmesinin tıklatılması, otomatik olarak bir kısayol numarası atar. Belgelerinizi taramak için hazır olduğunuzda bu kısayol numarasını kullanabilirsiniz.

7 Tarama Profili ekranındaki yönergeleri inceleyin.

- a** Orijinal belgeyi yüzü yukarı bakacak ve kısa kenarı önce girecek şekilde ADF tepsisine veya yüzü aşağı bakacak şekilde tarayıcı camına yerleştirin.

Notlar:

- ADF tepsisine kartpostal, fotoğraf, küçük öğeler, transparanlar, fotoğraf kağıdı veya (dergi kupürleri gibi) ince ortamlar yüklemeyin. Bu öğeleri tarayıcı camının üzerine yerleştirin.
- Kağıt düzgün olarak yerleştirildiğinde ADF gösterge ışığı yanar.

b ADF tepsisine bir belge yüklüyorsanız kağıt kılavuzlarını ayarlayın.

c Aşağıdakilerden birini yapın:

- **#** düğmesine basın ve ardından tuş takımını kullanarak kısayol numarasını girin.
- Ana ekrandan şuraya gidin:
Beklenen İşler >Profiller > listeden kısayolunuzu seçin

Not: Tarayıcı, belgeyi tarar ve belirlediğiniz dizine gönderir.

8 Dosyayı bilgisayardan görüntüleyin.

Not: Çıkış dosyası konuma kaydedilir veya belirttiğiniz programda başlatılır.

Bilgisayara Tara'yı ayarlama

Notlar:

- Bu özellik yalnızca Windows Vista veya sonrasında desteklenir.
- Bilgisayar ve yazıcınızın aynı ağa bağlı olduğundan emin olun.

1 Yazıcılar klasörünü açın ve yazıcınızı seçin.

Not: Yazıcınız listede değilse yazıcıyı ekleyin.

2 Yazıcı özelliklerini açın ve gerekli ayarları uygulayın.

3 Kontrol panelinden **Bilgisayara Tara** öğesine dokunun > ve uygun tarama ayarını seçin >**Gönder**.

Flaş sürücüye tarama

- 1 Özgün belgeyi yüzü yukarı bakacak ve kısa kenarı önce girecek şekilde ADF tepsisine veya yüzü aşağı bakacak şekilde tarayıcı camına yerleştirin.

Notlar:

- ADF tepsisine kartpostal, fotoğraf, küçük öğeler, asetatlar, fotoğraf kağıdı veya (dergi kupürleri gibi) ince ortamlar yüklenmemelidir. Bu öğeleri tarayıcı camının üzerine yerleştirin.
- Kağıt düzgün yüklendiğinde ADF gösterge ışığı yanar.

- 2 ADF tepsisine bir belge yüklüyorsanız kağıt kılavuzlarını ayarlayın.

- 3 Flaş sürücüyü yazıcının önündeki USB bağlantı noktasına takın.

Not: USB Sürücü ana ekran görüntülenir.

- 4 Hedef klasörünü seçin ve sonra **USB sürücüsüne tara**'ya dokunun.

Not: Yazıcı 30 saniye süreyle faaliyette olmadığında ana ekrana geri döner.

- 5 Tarama ayarlarını değiştirin ve ardından **Tara**'ya dokunun.

Tarama seçeneklerini anlama

FTP

Bu seçenek FTP hedefi için IP adresini girmenizi sağlar.

Not: IP adresi, 123.123.123.123 gibi nokta işareti ile ayrılan dört rakam dizisinden oluşur.

Dosya Adı

Bu seçenek, taranan görüntü için bir dosya adı yazmanızı sağlar.

Kısayol Olarak Kaydet

Bu seçenek, geçerli ayarları bir numara atayarak kısayol şeklinde kaydetmenizi sağlar.

Özgün Boyut

Bu seçenek, tarayacağınız belgelerin kağıt boyutunu ayarlamanızı sağlar. Özgün Boyut, Karma Boyut olarak ayarlandığında, karma kağıt boyutlarını (letter- ve legal-boyutlu kağıtlar) içeren bir özgün belgeyi tarayabilirsiniz.

Koyuluk

Bu seçenek, taranmış belgelerin özgün belgeye göre ne kadar açık veya koyu olacağını ayarlamanızı sağlar.

Çözünürlük

Bu seçenek, dosyanızın çıktı kalitesini ayarlamanızı sağlar. Görüntü çözünürlüğünü artırmak, dosya boyutunu ve özgün belgenin taranması için gerekli süreyi de artırır. Görüntü kalitesini azaltmak, dosya boyutunu da azaltır.

Gönderme Biçimi

Bu seçenek, taranan görüntünün çıktı türünü ayarlamanızı sağlar.

Aşağıdakilerden birini tıklatın:

- **PDF**—Birden çok sayfa içeren tek bir dosya oluşturmak için kullanın.
- **Güvenli PDF**—Dosya içeriğini yetkisiz erişimden koruyan bir şifreli PDF dosyası oluşturmak için kullanın.
- **TIFF**—Birden çok dosya veya tek bir dosya oluşturmak için kullanın. Ayarlar menüsündeki Çok Sayfalı TIFF ayarı devre dışı bırakılmışsa TIFF her dosyaya bir sayfa kaydeder. Dosya boyutu genellikle JPEG biçimine göre daha büyüktür.
- **JPEG**—Özgün belgenin her sayfası için ayrı bir dosya oluşturmak ve eklemek için kullanın.
- **XPS**—Birden çok sayfa içeren tek bir XPS dosyası oluşturmak için kullanın.

İçerik

Bu seçenek özgün belge türünü ve boyutunu ayarlamanızı sağlar.

Aşağıdaki içerik türleri arasından seçiminizi yapın:

- **Metin**—Özgün belge çoğunlukla metin veya çizgi grafikten oluşur.
- **Metin/Fotoğraf**—Özgün belgede metin, grafik ve fotoğraf bir arada yer alır.
- **Fotoğraf**—Özgün belge çoğunlukla fotoğraf veya resimden oluşur.
- **Grafik**—Özgün belge çoğunlukla pasta grafik, çubuk grafik veya canlandırmalar gibi işle ilgili grafikler içerir.

Aşağıdaki içerik kaynakları arasından seçiminizi yapın:

- **Renkli Lazer**—Özgün belge renkli lazer yazıcı kullanılarak yazdırılmıştır.
- **Mürekkep Püskürtmeli**—Özgün belge mürekkep püskürtmeli yazıcı kullanılarak yazdırılmıştır.
- **Dergi**—Özgün belge bir dergiden alınmıştır.
- **Broşür**—Özgün belge bir broşürden alınmıştır.
- **Siyah/Beyaz Lazer**—Özgün belge tek renkli lazer yazıcı kullanılarak yazdırılmıştır.
- **Fotoğraf/Film**—Özgün belge bir filmde alınmış bir fotoğraftır.
- **Gazete**—Özgün belge bir gazeteden alınmıştır.
- **Diğer**—Özgün belge başka veya bilinmeyen bir yazıcı kullanılarak yazdırılmıştır.

Sayfa Ayarları

Bu seçenek aşağıdaki ayarları değiştirmenizi sağlar:

- **Taraflar (Önlü Arkalı)**—Özgün belgenin, kağıdın yalnızca bir tarafına veya her iki tarafına da yazdırılacağını belirtir.
- **Yönlendirme**—Özgün belgenin yönlendirmesini belirtir ve sonra Taraflar (Önlü Arkalı) ve Ciltleme ayarlarını yönlendirmeye eşleşmesi için değiştirir.

- **Ciltleme**—Bu, özgün belgenin uzun kenar tarafından mı yoksa kısa kenar tarafından mı ciltleneceğini belirtir.

Tarama Önizleme

Bu seçenek, e-postaya eklenmeden önce görüntünün birinci sayfasını görüntülemenizi sağlar. Birinci sayfa tarandığında, tarama duraklatılır ve bir önizleme görüntüsü gösterilir.

Not: Bu seçenek yalnızca çalışır durumda bir yazıcı sabit diski takıldığında kullanılabilir.

Gelişmiş seçenekleri kullanma

Aşağıdaki ayarlar arasından seçiminizi yapın:

- **Gelişmiş Görüntüleme**— Bu seçenek, belgeyi taramadan önce Arka Plan Kaldırma, Renk Dengesi, Renk Çıkarma, Kontrast, JPEG Kalitesi, Ayna Görüntüsü, Negatif Görüntü, Kenardan Kenara Tara, Gölge Ayrıntısı, Keskinlik ve Sıcaklık değerlerini ayarlar.
- **Özel İş**—Birden fazla tarama işini tek bir işte birleştirir.
- **Kenar Silme**—Belgenin etrafındaki lekeleri veya işaretleri kaldırır. Kağıdın dört kenarından da eşit miktarda alanı yok etmeyi veya belirli bir kenarı almayı seçebilirsiniz. Kenar Silme seçeneği, seçilen alan içindeki her şeyi silerek taramanın o bölümünde hiçbir şey bırakmaz.
- **İletim Günlüğü**—İletim günlüğünü veya iletim hatası günlüğünü yazdırır.
- **Besleme Sensörü**—ADF tek seferde birden fazla kağıt aldığı anda algılar ve bir hata mesajı görüntüler.

Not: Bu seçenek yalnızca belirli yazıcı modellerinde desteklenir.

Yazıcı menülerini anlama

Menüler listesi

Kağıt Menüsü	Raporlar	Ağ/Bağlantı Noktaları	Güvenlik
Varsayılan Kaynak	Menü Ayarları Sayfası	Aktif NIC	Güvenlik Ayarlarını Düzenleme
Kağıt Boyutu/Türü	Aygıt İstatistikleri	Standart Ağ ²	Muhtelif Güvenlik
ÇA Yapılandırma	Zimba Testi	Standart USB	Ayarlar
Boyut Değiştir	Ağ Ayarları Sayfası ¹	Paralel [x]	Gizli Yazdırma Menüsü
Kağıt Dokusu	Ağ [x] Kurulum Sayfası	Seri [x]	Geçici Verileri Sil
Kağıt Ağırlığı	Kısayol Listesi	SMTP Ayarları	Dosyalar
Kağıt Yükleme	Faks İş Günlüğü		Güvenlik Denetim Günlüğü
Özel Türler	Faks Çağrı Günlüğü		Tarih ve Saati Ayarla
Özel Adlar ¹	Kopyalama Kısayolları		
Özel Tarama Boyutları	E-posta Kısayolları		
Universal Kurulum	Faks Kısayolları		
	FTP Kısayolları		
	Profiller Listesi		
	Yazı Tiplerini Yazdırma		
	Dizin Yazdır		
	Demo Baskısı		
	Değer Raporu		
Ayarlar	Yardım	Kısayol Yönetimi	Seçenek Kartı Menüsü ³
Genel Ayarlar	Tüm Kılavuzları Yazdır	Faks Kısayolları	Yüklenmiş DLE'ler (Karşıdan Yükleme Emülatörleri) listesi görüntülenir.
Kopyalama Ayarları	Kopya Kılavuzu	E-posta Kısayolları	
Faks Ayarları	E-posta Kılavuzu	FTP Kısayolları	
E-posta Ayarları	Faks Kılavuzu	Kopyalama Kısayolları	
FTP Ayarları	FTP Kılavuzu	Profil Kısayolları	
Flash Sürücü Menüsü	Yazdırma Kusurları Kılavuzu		
Yazdırma Ayarları	Bilgi Kılavuzu		
	Sarf M. Kılavuzu		

¹ Yazıcı kurulumuna bağlı olarak, bu menü Ağ Ayarları Sayfası veya Ağ [x] Ayarları Sayfası olarak görüntülenir.

² Yazıcı kurulumuna bağlı olarak, bu menü öğesi Standart Ağ veya Ağ [x] olarak görüntülenir.

³ Bu menü yalnızca bir veya daha fazla DLE yüklendiğinde görüntülenir.

Kağıt menüsü

Varsayılan Kaynak menüsü

Bunu kullanın	Bunun için
Varsayılan Kaynak Tepsi [x] Çok Amaçlı Besleyici Elle Kağıt Elle Zarf	Tüm yazdırma işleri için varsayılan bir kağıt kaynağı atayın. Notlar: <ul style="list-style-type: none"> Tepsi 1 (standart tepsi) fabrika varsayılan ayarıdır. Çok Amaçlı Besleyicinin bir menü ayarı olarak gösterilmesi için Kağıt menüsünde ÇA Yapılandırma ayarını "Kaset" olarak atayın. İki tepside de aynı boyutta ve aynı tür kağıt yüklüyse ve tepsi ayarları aynıysa tepsiler otomatik olarak bağlantılandırılır. Bir tepsi boşaldığında, yazdırma işi bağlantılı tepsiyi kullanmaya devam eder.

Kağıt Türü/Boyutu menüsü

Bunu kullanın	Bunun için
Tepsi [x] Boyutu A4 A5 A6 JIS-B5 Letter Legal Executive Oficio (Meksika) Folio Statement Universal 7 3/4 Zarf 9 Zarf 10 Zarf DL Zarf C5 Zarf B5 Zarf Diğer Zarf	Her tepsiye yüklenen kağıdın boyutunu belirtir. Notlar: <ul style="list-style-type: none"> ABD fabrika varsayılan ayarı Letter'dır. A4 uluslararası varsayılan fabrika ayarıdır. İki tepside de aynı boyutta ve aynı tür kağıt yüklüyse ve tepsi ayarları aynıysa tepsiler otomatik olarak bağlantılandırılır. Çok amaçlı besleyici de bağlantılandırılabilir. Bir tepsi boşaldığında, yazdırma işi bağlantılı tepsiyi kullanmaya devam eder. A6 kağıt boyutu yalnızca Tepsi 1'de ve çok amaçlı besleyicide desteklenir.
Not: Bu menüde yalnızca kurulu tepsiler ve besleyiciler listelenir.	

Bunu kullanın	Bunun için
Tepsi [x] Türü Düz Kağıt Kart Destesi Asetat Geri Dönüştürülmüş Etiketler Vinil etiketler Bond Zarf Pürüzlü Zarf Antetli Önceden Basılı Renkli Kağıt Hafif kağıt Ağır Kağıt Kaba/Pamuk Özel Tür [x]	Her tepsiye yüklenen kağıt türünü belirtir. Notlar: <ul style="list-style-type: none"> Düz Kağıt, Tepsi 1 için varsayılan fabrika ayarıdır. Özel Tür [x] , tüm diğer tepsiler için varsayılan fabrika ayarıdır. Varsa, Özel Tür [x] yerine kullanıcı tanımlı bir ad görüntülenir. Otomatik tepsi bağlantılandırmayı yapılandırmak için bu menüyü kullanın.
Çok amaçlı Besleyici Boyutu A4 A5 A6 JIS B5 Letter Legal Executive Oficio (Meksika) Folio Statement Universal 7 3/4 Zarf 9 Zarf 10 Zarf DL Zarf C5 Zarf B5 Zarf Diğer Zarf	Çok amaçlı besleyiciye yüklenen kağıdın boyutunu belirtir. Notlar: <ul style="list-style-type: none"> ABD fabrika varsayılan ayarı Letter'dır. A4 uluslararası varsayılan fabrika ayarıdır. Çok Amaçlı Besleyici Boyutu'nun bir menü ayarı olarak görüntülenmesi için, Kağıt menüsünde ÇA Yapılandırma ayarını Kaset olarak belirleyin. Çok amaçlı besleyici, kağıt boyutunu otomatik olarak algılamaz. Kağıt boyutu değerini ayarladığınızdan emin olun.
Not: Bu menüde yalnızca kurulu tepsiler ve besleyiciler listelenir.	

Bunu kullanın	Bunun için
Çok amaçlı besleyici Tipi Düz Kağıt Kart Destesi Asetat Geri Dönüştürülmüş Etiketler Vinil etiketler Bond Zarf Pürüzlü Zarf Antetli Önceden Basılı Renkli Kağıt Hafif kağıt Ağır Kağıt Kaba/Pamuk Özel Tür [x]	Çok amaçlı besleyiciye yüklenen kağıdın türünü belirtir. Notlar: <ul style="list-style-type: none"> Varsayılan fabrika ayarı Düz Kağıt'tır. Çok Amaçlı Besleyici Tipinin bir menü ayarı olarak görüntülenmesi için, Kağıt menüsünde Çok Amaçlı Besleyici Yapılandırma ayarını Kaset olarak belirleyin.
Elle Kağıt Boyutu A4 A5 A6 JIS B5 Letter Legal Executive Oficio (Meksika) Folio Statement Universal	Elle yüklenmekte olan kağıdın boyutunu belirtir. Not: ABD fabrika varsayılan ayarı Letter'dır. A4 uluslararası varsayılan fabrika ayarıdır.
Elle Kağıt Türü Düz Kağıt Kart Destesi Asetat Geri Dönüştürülmüş Etiketler Vinil etiketler Bond Antetli Önceden Basılı Renkli Kağıt Hafif kağıt Ağır Kağıt Kaba/Pamuk Özel Tür [x]	Elle yüklenen kağıdın türünü belirtin. Notlar: <ul style="list-style-type: none"> Varsayılan fabrika ayarı Düz Kağıt'tır. Elle Kağıt Türü'nün bir menü öğesi olarak gösterilmesi için, Kağıt menüsünde ÇA Yapılandırma ayarını "Elle" olarak belirtin.
Not: Bu menüde yalnızca kurulu tepsiler ve besleyiciler listelenir.	

Bunu kullanın	Bunun için
Elle Zarf Boyutu 7 3/4 Zarf 9 Zarf 10 Zarf DL Zarf C5 Zarf B5 Zarf Diğer Zarf	Elle yüklenmekte olan zarfın boyutunu belirtir. Not: 10 Zarf, ABD için varsayılan fabrika ayarıdır. DL Zarf uluslararası varsayılan fabrika ayarıdır.
Elle Zarf Türü Zarf Pürüzlü Zarf Özel Tür [x]	Elle yüklenmekte olan zarf türünü belirtin. Not: Varsayılan fabrika ayarı Zarf'tır.
Not: Bu menüde yalnızca kurulu tepsiler ve besleyiciler listelenir.	

ÇA Yapılandırma menüsü

Öge	Yapılacak İşlem
ÇA Yapılandırma Kaset Elle İlk	Yazıcının çok amaçlı besleyiciden ne zaman kağıt seçeceğini belirler. Notlar: <ul style="list-style-type: none"> Varsayılan fabrika ayarı Kaset'tir. Kaset, çok amaçlı besleyiciyi otomatik kağıt kaynağı olarak yapılandırır. Elle, çok amaçlı besleyiciyi yalnızca elle beslenen yazdırma işleri için ayarlar. İlk, çok amaçlı besleyiciyi birincil kağıt kaynağı olarak yapılandırır.

Boyut Değiştir menüsü

Bunu kullanın	Bunun için
Boyut Değiştir Kapalı Statement/A5 Letter/A4 Tümü Listelendi	İstenen kağıt boyutu yoksa, belirli bir kağıt boyutunu değiştirmek için kullanılır. Notlar: <ul style="list-style-type: none"> Varsayılan fabrika ayarı Tümü Listelendi'dir. Mevcut tüm boyutlar kullanılabilir. Kapalı, boyut değiştirmenin mümkün olmadığını belirtir. Bir değiştirme ayarlamamız için Kağıt Değiştir mesajı gösterilmeden yazdırılmasını sağlar.

Kağıt Dokusu menüsü

Bunu kullanın	Bunun için
Düz Doku Düzgün Normal Kaba	Yüklenen düz kağıdın görelî dokusunu belirtir. Not: Varsayılan fabrika ayarı Normal'dir.

Bunu kullanın	Bunun için
Stok Kartı Dokusu Düzgün Normal Kaba	Yüklenen kart destesinin görelî dokusunu belirtir. Notlar: <ul style="list-style-type: none"> Varsayılan fabrika ayarı Normal'dir. Seçenekler yalnızca kart destesi destekleniyorsa görüntülenir.
Transparan Dokusu Düzgün Normal Kaba	Yüklenen asetatların görelî dokusunu belirtir. Not: Varsayılan fabrika ayarı Normal'dir.
Geri Dönüştürülmüş Dokusu Düzgün Normal Kaba	Yüklenen geri dönüştürülmüş kağıdın görelî dokusunu belirtir. Not: Varsayılan fabrika ayarı Normal'dir.
Etiket Dokusu Düzgün Normal Kaba	Yüklenen etiketlerin görelî dokusunu belirtir. Not: Varsayılan fabrika ayarı Normal'dir.
Bond Dokusu Düzgün Normal Kaba	Yüklenen bond kağıdının görelî dokusunu belirtir. Not: Varsayılan fabrika ayarı Kaba'dır.
Zarf Dokusu Düzgün Normal Kaba	Yüklenen zarfların görelî dokusunu belirtir. Not: Varsayılan fabrika ayarı Normal'dir.
Kaba Zarf Dokusu Kaba	Yüklenen kaba zarfların görelî dokusunu belirtir.
Antetli Dokusu Düzgün Normal Kaba	Yüklenen antetli kağıdın görelî dokusunu belirtir. Not: Varsayılan fabrika ayarı Normal'dir.
Matbu Dokusu Düzgün Normal Kaba	Yüklenen matbu kağıdın görelî dokusunu belirtir. Not: Varsayılan fabrika ayarı Normal'dir.
Renkli Dokusu Düzgün Normal Kaba	Yüklenen renkli kağıdın görelî dokusunu belirtir. Not: Varsayılan fabrika ayarı Normal'dir.
Hafif Doku Düzgün Normal Kaba	Yüklenen kağıdın görelî dokusunu belirtir. Not: Varsayılan fabrika ayarı Normal'dir.

Bunu kullanın	Bunun için
Ağır Doku Düzgün Normal Kaba	Yüklenen kağıdın görelî dokusunu belirtir. Not: Varsayılan fabrika ayarı Normal'dir.
Kaba/Pamuk Dokusu Kaba	Yüklenen pamuklu kağıdın görelî dokusunu belirtir.
Özel [x] Doku Düzgün Normal Kaba	Yüklenen özel kağıdın görelî dokusunu belirtir. Notlar: <ul style="list-style-type: none"> Varsayılan fabrika ayarı Normal'dir. Seçenekler yalnızca özel türün desteklenmesi durumunda görüntülenir.

Kağıt Ağırlığı menüsü

İşlem	Öge
Düz Kağıt Ağırlığı Hafif Normal Ağır	Yüklenen düz kağıdın görelî ağırlığını belirtir. Not: Varsayılan fabrika ayarı Normal'dir.
Kart Destesi Ağırlığı Hafif Normal Ağır	Yüklenen kart destesinin görelî ağırlığını belirtir. Not: Varsayılan fabrika ayarı Normal'dir.
Saydam Ağırlığı Hafif Normal Ağır	Yüklenen asetatların görelî ağırlığını belirtir. Not: Varsayılan fabrika ayarı Normal'dir.
Geri Dönüştürülmüş Ağırlığı Hafif Normal Ağır	Yüklenen geri dönüştürülmüş kağıdın görelî ağırlığını belirtir. Not: Varsayılan fabrika ayarı Normal'dir.
Etiket Ağırlığı Hafif Normal Ağır	Yüklenen etiketlerin görelî ağırlığını belirtir. Not: Varsayılan fabrika ayarı Normal'dir.
Bond Ağırlığı Hafif Normal Ağır	Yüklenen bond kağıdın görelî ağırlığını belirtir. Not: Varsayılan fabrika ayarı Normal'dir.
Zarf Ağırlığı Hafif Normal Ağır	Yüklenen zarfın görelî ağırlığını belirtir. Not: Varsayılan fabrika ayarı Normal'dir.

İşlem	Öğe
Kaba Zarf Ağırlığı Hafif Normal Ağır	Yüklenen kaba zarfın görelî ağırlığını belirtir. Not: Varsayılan fabrika ayarı Normal'dir.
Antetli Ağırlığı Hafif Normal Ağır	Yüklenen antetli kağıdın görelî ağırlığını belirtir. Not: Varsayılan fabrika ayarı Normal'dir.
Matbu Ağırlığı Hafif Normal Ağır	Yüklenen önceden basılmış kağıdın görelî ağırlığını belirtir. Not: Varsayılan fabrika ayarı Normal'dir.
Renkli Ağırlığı Hafif Normal Ağır	Yüklenen renkli kağıdın görelî ağırlığını belirtir. Not: Varsayılan fabrika ayarı Normal'dir.
Hafif Ağırlık Hafif	Yüklenen kağıdın görelî ağırlığının hafif olduğunu belirtir.
Ağır Ağırlık Ağır	Yüklenen kağıdın görelî ağırlığının ağır olduğunu belirtir.
Kaba/Pamuklu Ağırlığı Hafif Normal Ağır	Yüklenen pamuk veya kaba kağıdın görelî ağırlığını belirtir. Not: Varsayılan fabrika ayarı Normal'dir.
Özel [x] Ağırlığı Hafif Normal Ağır	Yüklenen özel kağıdın görelî ağırlığını belirtir. Notlar: <ul style="list-style-type: none"> Varsayılan fabrika ayarı Normal'dir. Seçenekler yalnızca özel tür desteklendiğinde görüntülenir.

Kağıt Yükleme menüsü

Bunu kullanın	Bunun için
Kart Destesi Yükleme Önlü Arkalı Yazdırma Kapalı	Kağıt türü olarak Kart Destesi'nin belirtildiği tüm yazdırma işleri için iki taraflı yazdırma seçeneğini belirler ve ayarlar.
Geri Dönüştürülmüş Yükleniyor Önlü Arkalı Yazdırma Kapalı	Kağıt türü olarak Geri Dönüştürülmüş'ün belirtildiği tüm yazdırma işleri için iki taraflı yazdırma seçeneğini belirler ve ayarlar.
Notlar: <ul style="list-style-type: none"> Kapalı, tüm Kağıt Yükleme menüsü seçenekleri için varsayılan fabrika ayarıdır. Önlü Arkalı ayarı, Windows'ta Yazdırma Tercihleri'nden veya Macintosh'ta Yazdırma iletişim kutusundan tek taraflı yazdırma seçeneği belirlenmediği sürece, yazıcıyı varsayılan olarak iki taraflı yazdırmaya ayarlar. 	

Bunu kullanın	Bunun için
Etiketleri Yükleme Önlü Arkalı Yazdırma Kapalı	Kağıt türü olarak Etiket'in belirtildiği tüm yazdırma işleri için iki taraflı yazdırma seçeneğini belirler ve ayarlar.
Bond Yükleme Önlü Arkalı Yazdırma Kapalı	Kağıt türü olarak Bond'un belirtildiği tüm yazdırma işleri için iki taraflı yazdırma seçeneğini belirler ve ayarlar.
Antetli Yükleme Önlü Arkalı Yazdırma Kapalı	Kağıt türü olarak Antetli'nin belirtildiği tüm yazdırma işleri için iki taraflı yazdırma seçeneğini belirler ve ayarlar.
Matbu Yükleme Önlü Arkalı Yazdırma Kapalı	Kağıt türü olarak Matbu'nun belirtildiği tüm yazdırma işleri için iki taraflı yazdırma seçeneğini belirler ve ayarlar.
Renkli Yükleme Önlü Arkalı Yazdırma Kapalı	Kağıt türü olarak Renkli'nin belirtildiği tüm yazdırma işleri için iki taraflı yazdırma seçeneğini belirler ve ayarlar.
Hafif Yükleniyor Önlü Arkalı Yazdırma Kapalı	Kağıt türü olarak Hafif'in belirtildiği tüm yazdırma işleri için iki taraflı yazdırma seçeneğini belirler ve ayarlar.
Ağır Yükleniyor Önlü Arkalı Yazdırma Kapalı	Kağıt türü olarak Ağır'ın belirtildiği tüm yazdırma işleri için iki taraflı yazdırma seçeneğini belirler ve ayarlar.
Kaba/Pamuk Yükleme Önlü Arkalı Yazdırma Kapalı	Kağıt türü olarak Kaba veya Pamuklu'nun belirtildiği tüm yazdırma işleri için iki taraflı yazdırma seçeneğini belirler ve ayarlar.
Özel [x] Yükleme Önlü Arkalı Yazdırma Kapalı	Kağıt türü olarak Özel'in [x] belirtildiği tüm yazdırma işleri için iki taraflı yazdırma seçeneğini belirler ve ayarlar. Not: Özel [x] Yükleme seçeneği yalnızca özel tür desteklendiğinde görüntülenir.
Notlar:	
<ul style="list-style-type: none"> Kapalı, tüm Kağıt Yükleme menüsü seçenekleri için varsayılan fabrika ayarıdır. Önlü Arkalı ayarı, Windows'ta Yazdırma Tercihleri'nden veya Macintosh'ta Yazdırma iletişim kutusundan tek taraflı yazdırma seçeneği belirlenmediği sürece, yazıcıyı varsayılan olarak iki taraflı yazdırmaya ayarlar. 	

Özel Türler menüsü

Bunu kullanın	Bunun için
Özel Tür [x] Kağıt Kart Destesi Asetat Kaba/Pamuk Etiketler Zarf	Bir kağıt veya özel ortamı varsayılan özel tür adı ile veya Embedded Web Server'dan oluşturulan kullanıcı-tanımlı bir özel ad ile ilişkilendirir.
Geri Dönüştürülmüş Kağıt Kart Destesi Asetat Kaba/Pamuk Etiketler Zarf	Diğer menülerde Geri Dönüştürülmüş ayarı seçildiğinde bir kağıt türü belirtir.
Notlar: <ul style="list-style-type: none"> Varsayılan fabrika ayarı Kağıt'tır. Bu kaynaktan yazdırabilmek için özel ortam türü seçili tepsi veya çok amaçlı besleyici tarafından desteklenmelidir. 	

Özel Adlar menüsü

Öğe	Yapılacak İşlem
Özel Ad [x]	Kağıt türü için bir özel adı belirtin. Bu ad, yazıcı menülerinde Özel Tür [x] yerine geçer.

Özel Tarama Boyutları menüsü

İşlem	Öğe
Özel Tarama Boyutu [x] Tarama Boyutu Adı Genişlik Yükseklik Yönlendirme Dikey Yatay Her yüze 2 tarama Kapalı Açık	Özel tarama boyutu adını ve sayfa yönünü belirtir. Notlar: <ul style="list-style-type: none"> Özel tarama boyutu adı, yazıcı menülerindeki Özel Tarama Boyutu [x] yerine geçer. ADF Ortam Türü, 3, 4, 5 ve 6 özel tarama boyutu için varsayılan fabrika ayarıdır. Genişlik için, ABD varsayılan fabrika ayarı 8,5 inçtir. Genişlik için, uluslararası varsayılan fabrika ayarı 210 milimetredir. Yükseklik için, ABD varsayılan fabrika ayarı 14 inçtir. Yükseklik için, uluslararası varsayılan fabrika ayarı 297 milimetredir. Dikey, varsayılan fabrika yönlendirme ayarıdır. Kapalı, "her yüze 2 tarama" için varsayılan fabrika ayarıdır.

Universal Kurulum menüsü

Bunu kullanın	Bunun için
Ölçüm Birimleri İnç Milimetre	Ölçüm birimlerini tanımlar. Notlar: <ul style="list-style-type: none"> • ABD için varsayılan fabrika ayarı inçtir. • Uluslararası varsayılan fabrika ayarı milimetredir.
Dikey Genişliği 3–14,17 inç 76–360 mm	Dikey genişliğini ayarlar. Notlar: <ul style="list-style-type: none"> • Genişlik maksimum değeri geçtiği takdirde, yazıcı izin verilen maksimum genişliği kullanır. • ABD için varsayılan fabrika ayarı 8,5 inçtir. Genişliği, 0,01 inç adımlarla artırabilirsiniz. • 216 mm uluslararası varsayılan fabrika ayarıdır. Genişliği, 1 mm adımlarla artırabilirsiniz.
Dikey Yüksekliği 3–14,17 inç 76–360 mm	Dikey yüksekliğini ayarlar. Notlar: <ul style="list-style-type: none"> • Yükseklik maksimum değeri aştığı takdirde, yazıcı izin verilen maksimum yüksekliği kullanır. • ABD için varsayılan fabrika ayarı 14 inçtir. Yüksekliği, 0,01 inç adımlarla artırabilirsiniz. • 356 mm uluslararası varsayılan fabrika ayarıdır. Yüksekliği, 1 mm adımlarla artırabilirsiniz.
Besleme Yönü Kısa Kenar Uzun Kenar	Kağıt iki yönden de yüklenebiliyorsa, besleme yönünü belirtir. Notlar: <ul style="list-style-type: none"> • Varsayılan fabrika ayarı Kısa Kenar'dır. • Uzun Kenar yalnızca uzun kenar tepsi tarafından desteklenen maksimum genişliği aştığında gösterilir.

Raporlar Menüsü

Raporlar menüsü

Bunu kullanın	Bunun için
Menü Ayarları Sayfası	Tepsilere yüklü kağıt, kurulu bellek, toplam sayfa sayısı, alarm ayarları, zaman aşımaları, yazıcının kontrol paneli dili, TCP/IP adresi, sarf malzemesi durumu, ağ bağlantısı durumu ve başka bilgiler içeren bir rapor yazdırır.
Aygıt İstatistikleri	Sarf malzemesi bilgileri ve yazdırılan sayfa sayısı gibi yazıcı istatistiklerini içeren bir rapor yazdırır.
Ağ Ayarları Sayfası	TCP/IP adresi bilgileri gibi ağ yazıcı ayarları hakkında bilgiler içeren bir rapor yazdırır. Not: Bu menü öğesi yalnızca yazdırma sunucularına bağlı yazıcılar veya ağ yazıcıları için gösterilir.
Ağ [x] Kurulum Sayfası	TCP/IP adresi bilgileri gibi yazıcının ağ ayarları hakkında bilgiler içeren bir rapor yazdırır. Not: Bu menü öğesi yalnızca ağ yazıcılarında veya yazıcı sunucularına bağlı olan yazıcılarda ve birden fazla ağ seçeneği kurulu olduğunda görüntülenir.
Kısayol Listesi	Yapılandırılmış kısayollar ile ilgili bilgileri içeren bir rapor yazdırır.

Bunu kullanın	Bunun için
Faks İş Günlüğü	Son tamamlanan 200 faksla ilgili bilgileri içeren bir rapor yazdırır. Not: Bu menü öğesi yalnızca Faks Ayarları menüsünde İş Günlüğünü Etkinleştir ayarı Açık olarak belirlendiğinde görüntülenir.
Faks Çağrı Günlüğü	Denenen, alınan ve engellenen son 100 çağrı ile ilgili bilgileri içeren bir rapor yazdırır. Not: Bu menü öğesi yalnızca Faks Ayarları menüsünde İş Günlüğünü Etkinleştir ayarı Açık olarak belirlendiğinde görüntülenir.
Kopyalama Kısayolları	Kopyalama kısayolları ile ilgili bilgileri içeren bir rapor yazdırır.
E-posta Kısayolları	E-posta kısayolları ile ilgili bilgileri içeren bir rapor yazdırır.
Faks Kısayolları	Faks kısayolları ile ilgili bilgileri içeren bir rapor yazdırır.
FTP Kısayolları	FTP kısayolları ile ilgili bilgileri içeren bir rapor yazdırır.
Profiller Listesi	Yazıcıda kayıtlı profillerin bir listesini yazdırır.
Yazı Tiplerini Yazdırma	Yazıcıda halen ayarlı yazıcı dili için mevcut tüm yazı tiplerini gösteren bir rapor yazdırır.
Dizin Yazdır	İsteğe bağlı bir flaş bellek kartında veya yazıcı sabit diskinde saklanan tüm kaynakların bir listesini yazdırır. Notlar: <ul style="list-style-type: none"> İş Arabellek Boyutu %100 olarak ayarlanmalıdır. İsteğe bağlı flash bellek veya yazıcı sabit diskinin çalıştığından ve doğru takıldığından emin olun.
Değer Raporu	Yazıcının seri numarası ve model adı gibi değer bilgileri içeren bir rapor yazdırır. Bu raporda, bir değer veritabanına taranabilen metin ve UPC bar kodları bulunur.

Ağ/Portlar menüsü

Aktif NIC menüsü

Öge	Yapılacak İşlem
Etkin NIC Otomatik [mevcut ağ kartları listesi]	Notlar: <ul style="list-style-type: none"> Varsayılan fabrika ayarı Otomatik'tir. Bu menü öğesi yalnızca isteğe bağlı bir ağ kartı takıldığında görüntülenir.

Standart Ağ ve Ağ [x] menüsü

Not: Bu menüde yalnızca etkin bağlı noktaları görünür. Etkin olmayan tüm bağlantı noktaları yok sayılır.

İşlem	Öge
PCL SmartSwitch Açık Kapalı	Bir iş gerektirdiğinde, varsayılan yazıcı dilinin ne olduğuna bakmaksızın yazıcıyı otomatik olarak PCL emülasyonuna geçirir. Notlar: <ul style="list-style-type: none"> Varsayılan fabrika ayarı Açık'tır (On). PCL SmartSwitch devre dışıysa, yazıcı gelen verileri incelemeyebilir ve Ayarlar menüsünde belirtilen varsayılan yazıcı dilini kullanır.
PS SmartSwitch Açık Kapalı	Bir iş gerektirdiğinde, varsayılan yazıcı dilinin ne olduğuna bakmaksızın yazıcıyı otomatik olarak PS emülasyonuna geçirir. Notlar: <ul style="list-style-type: none"> Varsayılan fabrika ayarı Açık'tır (On). PS SmartSwitch devre dışıysa, yazıcı gelen verileri incelemeyebilir ve Ayarlar menüsünde belirtilen varsayılan yazıcı dilini kullanır.
NPA Modu Kapalı Otomatik	Yazıcıyı, NPA iletişim kuralı tarafından tanımlanan çift yönlü iletişim için gereken özel işlemleri yapacak şekilde ayarlar. Notlar: <ul style="list-style-type: none"> Varsayılan fabrika ayarı Otomatik'tir. Bu ayarın yazıcı kontrol panelinden değiştirilmesi ve ardından menülerden çıkılması yazıcının yeniden başlamasına neden olur. Menü seçimi güncellenir.
Ağ Arabelleği Otomatik 3KB - [izin verilen maksimum boyut]	Ağ giriş arabelleğinin boyutunu ayarlar. Notlar: <ul style="list-style-type: none"> Varsayılan fabrika ayarı Otomatik'tir. Bu değer 1 KB büyüklüğündeki adımlarla değiştirilebilir. İzin verilen maksimum boyut yazıcıdaki bellek miktarına, diğer bağlantı arabelleklerinin boyutuna ve Kaynak Kaydet'in Açık veya Kapalı olup olmasına bağlıdır. Ağ Arabelleğinin maksimum boyut aralığını artırmak için, paralel, seri ve USB arabelleklerini devreden çıkarın veya küçültün. Bu ayarın yazıcı kontrol panelinden değiştirilmesi ve ardından menülerden çıkılması, yazıcının yeniden başlamasına neden olur. Menü seçimi güncellenir.
Mac İkili PS Açık Kapalı Otomatik	Yazıcıyı Macintosh ikili PostScript yazdırma işlemleri için ayarlar. Notlar: <ul style="list-style-type: none"> Varsayılan fabrika ayarı Otomatik'tir. Kapalı, yazdırma işlemleri standart iletişim kuralını kullanarak filtreler. Açık, ham ikili PostScript yazdırma işlemleri için ayarlar.
Standart Ağ Kurulumu veya Ağ [x] Kurulumu Raporlar Ağ Kartı TCP/IP IPv6 Kablosuz AppleTalk	Yazıcı ağ ayarlarını görüntüler ve ayarlar. Not: Kablosuz menüsü yalnızca yazıcı bir kablosuz ağa bağlandığında görüntülenir.

Raporlar menüsü

Menüye erişmek için aşağıdakilerden birine gidin:

- Ağlar/Bağlantı Noktaları >Standart Ağ >Standart Ağ Kurulumu >Raporlar
- Ağlar/Bağlantı Noktaları >Ağ [x] >Ağ [x] >KurulumuRaporlar

Bunu kullanın	Bunun için
Ayarlar Sayfası Yazdır	TCP/IP adresi gibi ağ yazıcı ayarları hakkında bilgiler içeren bir rapor yazdırır.

Ağ Kartı menüsü

Menüye erişmek için aşağıdakilerden birine gidin:

- Ağ/Bağlantı Noktaları >Standart Ağ >Standart Ağ Kurulumu >Ağ Kartı
- Ağ/Bağlantı Noktaları >Ağ [x] >Ağ [x] Kurulumu >Ağ Kartı

Öğe	Yapılacak İşlem
Kart Durumunu Göster Bağlı Bağlı değil	Ağ kartının bağlantı durumunu görüntüleyin.
Ağ Kartı Hızı	Etkin ağ kartının hızını görüntüler.
Ağ Adresi UAA LAA	Ağ adreslerini görüntüler.
İş Zamaşımı 0–255 saniye	Bir ağ yazdırma işinin iptal edilmesi için geçen süreyi ayarlar. Notlar: <ul style="list-style-type: none"> • Fabrika varsayılan ayarı 90 saniyedir. • 0 ayar değeri zamaşımını devreden çıkarır. • 1-9 arasında bir değer seçildiğinde, ayar 10 olarak kaydedilir.

TCP/IP menüsü

Menüye erişmek için aşağıdakilerden birine gidin:

- Ağlar/Bağlantı Noktaları >Standart Ağ >Standart Ağ Kurulumu >TCP/IP
- Ağlar/Bağlantı Noktaları >Ağ [x] >Ağ [x] Kurulumu >TCP/IP

Not: Bu menü yalnızca ağ yazıcılarında veya yazdırma sunucularına bağlı yazıcılarda bulunur.

Bunu kullanın	Bunun için
Ana Makine Adını Ayarla	Geçerli TCP/IP ana makine adını ayarlar. Not: Bu yalnızca Yerleşik Web Sunucusundan değiştirilebilir.
IP Adresi	Geçerli TCP/IP adresini görüntüler veya değiştirir. Not: IP adresinin elle girilmesi DHCP'yi Etkinleştir ve Auto IP'yi Etkinleştir ayarlarını Kapalı olarak değiştirir. Ayrıca, BOOTP ve RARP'yi destekleyen sistemlerde BOOTP'yi Etkinleştir ve RARP'yi Etkinleştir ayarlarını da Kapalı olarak değiştirir.
Ağ Maskesi	Geçerli TCP/IP ağ maskesini görüntüler veya değiştirir.

Bunu kullanın	Bunun için
Ağ Geçidi	Geçerli TCP/IP ağ geçidini görüntüler veya değiştirir.
DHCP'yi Etkinleştir Açık Kapalı	DHCP adresini ve parametre atamasını belirtir. Not: Varsayılan fabrika ayarı Açık'tır (On).
RARP'yi Etkinleştir Açık Kapalı	RARP adresi atama ayarını gösterir. Not: Varsayılan fabrika ayarı Kapalı'dır (Off).
BOOTP'yi Etkinleştir Açık Kapalı	BOOTP adresi atama ayarını gösterir. Not: Varsayılan fabrika ayarı Açık'tır (On).
AutoIP'yi Etkinleştir Evet Hayır	Sıfır Yapılandırılmalı Ağ ayarını gösterir. Not: Varsayılan fabrika ayarı Evet'tir.
FTP/FTTP Etkinleştir Evet Hayır	Yazıcıya Dosya Aktarım Protokolünü kullanarak dosya göndermenize olanak sağlayan bütünleşik FTP sunucusunu etkinleştirir. Not: Varsayılan fabrika ayarı Evet'tir.
HTTP Sunucusunu Etkinleştir Evet Hayır	Yerleşik Web sunucusunu (Yerleşik Web Sunucusu) etkinleştirir. Etkinleştirildiğinde, yazıcı bir Web tarayıcı kullanarak uzaktan izlenebilir ve yönetilebilir. Not: Varsayılan fabrika ayarı Evet'tir.
WINS Sunucusu Adresi	Geçerli WINS sunucu adresini görüntüler veya değiştirir.
DDNS'yi Etkinleştir Evet Hayır	Geçerli DDNS ayarını görüntüler veya değiştirir. Not: Varsayılan fabrika ayarı Evet'tir.
mDNS'i Etkinleştir Evet Hayır	Geçerli mDNS ayarını görüntüler veya değiştirir. Not: Varsayılan fabrika ayarı Evet'tir.
DNS Sunucusu Adresi	Geçerli DNS sunucu adresini görüntüler veya değiştirir.
DNS Sun. Adresi Yedekle	Yedek DNS sunucu adreslerini görüntüler veya değiştirir.
Yedek DNS Sunucu Adresi 2	
Yedek DNS Sunucu Adresi 3	
HTTPS'yi Etkinleştir Evet Hayır	Geçerli HTTPS ayarını görüntüler veya değiştirir. Not: Varsayılan fabrika ayarı Evet'tir.

IPv6 menüsü

Menüye erişmek için aşağıdakilerden birine gidin:

- Ağlar/Bağlantı Noktaları >Standart Ağ >Standart Ağ Kurulumu >IPv6
- Ağlar/Bağlantı Noktaları >Ağ [x] >Ağ [x] Kurulumu >IPv6

Not: Bu menü yalnızca ağ yazıcılarında veya yazdırma sunucularına bağlı yazıcılarda bulunur.

Bunu kullanın	Bunun için
IPv6'yi Etkinleştir Açık Kapalı	Yazıcıda IPv6 özelliğini etkinleştirin. Not: Varsayılan fabrika ayarı Açık'tır (On).
Otomatik Yapılandırma Açık Kapalı	Kablosuz ağ bağdaştırıcısının bir yönlendirici tarafından sağlanan otomatik IPv6 adresi yapılandırmasını kabul edip etmeyeceğini belirtin. Not: Varsayılan fabrika ayarı Açık'tır (On).
Ana Makine Adını Göster	Ağ bilgisayarını adını ayarlayın.
Adresi Göster	Not: Bu ayarlar yalnızca Yerleşik Web Sunucusundan değiştirilebilir.
Yönlendirici Adresini Göster	
DHCPv6'yi Etkinleştir Açık Kapalı	Yazıcıda DHCPv6 özelliğini etkinleştirin. Not: Varsayılan fabrika ayarı Açık'tır (On).

Kablosuz menüsü

Not: Bu menü yalnızca Ethernet ağına bağlı yazıcılar ve bağlı bir kablosuz ağ bağdaştırıcısı bulunan yazıcılarda kullanılabilir.

Menüye erişmek için aşağıdakilerden birine gidin:

- Ağ/Bağlantı Noktaları >Standart Ağ >Standart Ağ Kurulumu >Kablosuz
- Ağ/Bağlantı Noktaları >Ağ [x] >Ağ [x] Kurulumu >Kablosuz

İşlem	Öge
Wi-Fi Protected Setup (WPS) Düğme Yöntemini Başlat PIN Yöntemini Başlat	Kablosuz ağ bağlantısı kurun ve ağ güvenliğini etkinleştirin. Notlar: <ul style="list-style-type: none"> • Düğme Yöntemini Başlat seçeneği, belirlenen bir sürede hem yazıcıdaki hem de erişim noktasındaki (kablosuz yönlendirici) düğmelere basıldığında yazıcının kablosuz bir ağa bağlanmasını sağlar. • Erişim noktasının kablosuz ayarlarına yazıcıda bir PIN girildiğinde PIN Yöntemini Başlat seçeneği, yazıcının kablosuz bir ağa bağlanmasını sağlar.
WPS Otomatik Algılamayı Etkinleştirme/Devre Dışı Bırakma Etkinleştir Devre Dışı Bırak	Otomatik olarak bir erişim noktasının WPS kullanımıyla (Düğme Yöntemi Başlat veya PIN Yöntemi Başlat) olan bağlantı yöntemini algılar. Not: Varsayılan fabrika ayarı Devre Dışı'dır.
Ağ Modu BSS Türü Alt Yapı Özel	Ağ modunu belirtir. Notlar: <ul style="list-style-type: none"> • Varsayılan fabrika ayarı Altyapı'dır. Bu ayar, yazıcının bir ağa bir erişim noktası kullanarak erişmesini sağlar. • Özel seçeneği, yazıcı ve bilgisayar arasındaki kablosuz bağlantıyı doğrudan yapılandırır.
Uyumluluk 802.11b/g 802.11b/g/n	Kablosuz ağ için kablosuz standardını belirtir. Not: 802.11b/g/n varsayılan fabrika ayarıdır.

İşlem	Öğe
Ağ Seç	Kullanılacak yazıcı için bir yazıcı seçer.
Sinyal Kalitesini Göster	Kablosuz bağlantının kalitesini görüntüler.
Güvenlik Modunu Göster	Kablosuz ağın şifreleme yöntemini görüntüler.

AppleTalk menüsü

Not: Bu menü yalnızca kablolu bir Ethernet ağına bağlı olan yazıcı modellerinde veya isteğe bağlı bir ağ kartı takıldığında kullanılabilir.

Menüye erişmek için aşağıdakilerden birine gidin:

- **Ağlar/Portlar >Standart Ağ >Standart Ağ Kurulumu >AppleTalk**
- **Ağlar/Portlar >Ağ [x] >Ağ [x] Kurulumu >AppleTalk**

Bunu kullanın	Bunun için
Etkinleştir Evet Hayır	AppleTalk desteğini etkinleştirir veya devre dışı bırakır. Not: Varsayılan fabrika ayarı Evet'tir.
Adı Göster	Atanan AppleTalk adını gösterir. Not: AppleTalk adı yalnızca Yerleşik Web Sunucusundan değiştirilebilir.
Adresi Göster	Atanan AppleTalk adresini gösterir. Not: AppleTalk adresi yalnızca Yerleşik Web Sunucusundan değiştirilebilir.
Bölge Ayarla [ağ üzerinde bulunan bölgelerin listesi]	Ağ üzerinde bulunan AppleTalk bölgelerinin bir listesini sağlar. Not: Ağ için varsayılan bölge, varsayılan fabrika ayarıdır.

Standart USB menüsü

Öğe	Yapılacak İşlem
PCL SmartSwitch Açık Kapalı	Bir USB bağlantı noktasından alınan bir iş gerektirdiğinde, varsayılan yazıcı dilinin ne olduğuna bakmaksızın yazıcıyı otomatik olarak PCL emülasyonuna geçirir. Notlar: <ul style="list-style-type: none"> • Varsayılan fabrika ayarı Açık'tır. • Kapalı olarak ayarlandığında, yazıcı gelen verileri incelemeyebilir. PS SmartSwitch Açık olarak ayarlanırsa yazıcı, PostScript emülasyonunu kullanır. PS SmartSwitch ayarı Kapalı olarak ayarlanmışsa, Kurulum menüsünde belirtilen varsayılan yazıcı dilini kullanır.
PS SmartSwitch Açık Kapalı	Bir USB bağlantı noktasından alınan bir iş gerektirdiğinde, varsayılan yazıcı dilinin ne olduğuna bakmaksızın yazıcıyı otomatik olarak PS emülasyonuna geçirir. Notlar: <ul style="list-style-type: none"> • Varsayılan fabrika ayarı Açık'tır. • Kapalı olarak ayarlandığında, yazıcı gelen verileri incelemeyebilir. PCL SmartSwitch Açık olarak ayarlanırsa yazıcı, PCL emülasyonunu kullanır. PCL SmartSwitch ayarı Kapalı olarak ayarlanmışsa, Kurulum menüsünde belirtilen varsayılan yazıcı dilini kullanır.

Öge	Yapılacak İşlem
NPA Modu Açık Kapalı Otomatik	Yazıcıyı, NPA iletişim kuralı tarafından tanımlanan çift yönlü iletişim için gereken özel işlemleri yapacak şekilde ayarlar. Notlar: <ul style="list-style-type: none"> Varsayılan fabrika ayarı Otomatik'tir. Otomatik, yazıcıyı verileri incelemek, biçimi belirlemek ve sonra uygun şekilde işlemek için ayarlar. Ayarın yazıcı kontrol panelinden değiştirilmesi, yazıcıyı otomatik olarak yeniden başlatır. Menü seçimi güncellenir.
USB Arabelleği Devre Dışı Otomatik 3K - [izin verilen maksimum boyut]	USB giriş arabelleğinin boyutunu ayarlar. Notlar: <ul style="list-style-type: none"> Varsayılan fabrika ayarı Otomatik'tir. Devre Dışı, iş arabelleklemeyi kapatır. Yazıcının sabit diskinde arabelleğe alınmış tüm işler normal işleme devam edilmeden önce basılır. USB arabellek boyutu ayarı 1K büyüklüğünde adımlarla değiştirilebilir. İzin verilen maksimum boyut yazıcıdaki bellek miktarına, diğer bağlantı arabelleklerinin boyutuna ve Kaynak Kaydet'in Açık veya Kapalı olup olmamasına bağlıdır. USB Arabelleğinin maksimum boyut aralığını artırmak için, paralel, seri ve ağ arabelleklerini devreden çıkarın veya küçültün. Ayar yazıcı kontrol panelinden değiştirildiğinde, yazıcı otomatik olarak yeniden başlatılır. Menü seçimi güncellenir.
İş Arabellekleme Kapalı Açık Otomatik	İşleri yazdırmadan önce geçici olarak yazıcının sabit diskinde saklar. Notlar: <ul style="list-style-type: none"> Varsayılan fabrika ayarı Kapalı'dır. Açık, işleri yazıcının sabit diskinde arabellekler. Otomatik, yazdırma işlerini yalnızca yazıcı başka bir giriş bağlantı noktasından gelen verileri işliyorsa arabellekler. Bu ayarın yazıcı kontrol panelinden değiştirilmesi ve ardından menülerden çıkılması yazıcının yeniden başlamasına neden olur. Menü seçimi güncellenir.
Mac İkili PS Açık Kapalı Otomatik	Yazıcıyı Macintosh ikili PostScript yazdırma işlerini işlemek için ayarlar. Notlar: <ul style="list-style-type: none"> Varsayılan fabrika ayarı Otomatik'tir. Açık, ham ikili PostScript yazdırma işlerini işler. Kapalı, yazdırma işlerini standart iletişim kuralını kullanarak filtreler.
ENA Adresi yyy.yyy.yyy.yyy	Harici bir yazıcı sunucusu için ağ adresi bilgilerini ayarlar. Not: Bu menü yalnızca yazıcı USB bağlantı noktası üzerinden harici bir yazıcı sunucusuna bağlandığında kullanılabilir.
ENA Ağ Maskesi yyy.yyy.yyy.yyy	Harici bir yazıcı sunucusu için ağ maskesi bilgilerini ayarlar. Not: Bu menü yalnızca yazıcı USB bağlantı noktası üzerinden harici bir yazıcı sunucusuna bağlandığında kullanılabilir.
ENA Ağ Geçidi yyy.yyy.yyy.yyy	Harici bir yazıcı sunucusu için ağ geçidi bilgilerini ayarlar. Not: Bu menü yalnızca yazıcı USB bağlantı noktası üzerinden harici bir yazıcı sunucusuna bağlandığında kullanılabilir.

SMTP Kurulumu menüsü

İşlem	Öge
Birincil SMTP Ağ Geçidi	SMTP sunucusu ağ geçidi ve bağlantı noktası bilgilerini belirtir. Not: Varsayılan SMTP ağ geçidi bağlantı noktası 25'tir.
Birincil SMTP Ağ Geçidi Bağlantı Noktası	
İkincil SMTP Ağ Geçidi	
İkincil SMTP Ağ Geçidi Noktası	
SMTP Zaman Aşımı 5–30	Sunucu bir e-postayı gönderme denemelerini sona erdirmeden önce geçecek saniye cinsinden süreyi belirtir. Not: Varsayılan fabrika ayarı 30'dur.
Yanıt Adresi	Yazıcı tarafından gönderilen e-postadaki en fazla 128 karakterden oluşan yanıt adresini belirtir.
SSL Kullan Devre dışı Görüşme Gerekli	SSL'yi, SMTP sunucusuna bağlanırken yüksek güvenlik için SSL kullanacak şekilde ayarlayın. Notlar: <ul style="list-style-type: none"> Varsayılan ayar Devre dışı'dır (Disabled). Görüş ayarı kullanıldığında, SMTP sunucusu, SSL'nin kullanılıp kullanılmayacağını belirler.
SMTP Sunucusu Kimlik Doğrulama Kimlik doğrulama gerekmiyor Login/Plain (DÜZ) CRAM-MD5 Digest-MD5 NTLM Kerberos 5	E-postaya tarama ayrıcalıkları için gerekli kullanıcı kimlik doğrulaması türünü belirtin. Not: Varsayılan fabrika ayarı, "Kimlik doğrulama gerekmiyor"dur.
Aygıt-Tarafından Gönderilen E-posta Yok Aygıt SMTP Kmlk Bilg. Kullan	SMTP sunucusuyla iletişim kurulurken hangi kimlik bilgilerinin kullanılacağını belirtir. Notlar: <ul style="list-style-type: none"> Aygıt-Tarafından Gönderilen E-posta ve Kullanıcı-Tarafından Gönderilen E-posta için varsayılan fabrika ayarı Hiçbiri'dir. Aygıtın SMTP Kimlik Bilgilerini Kullan seçili durumdayken SMTP sunucusunda oturum açmak için "Aygıt Kullanıcı Kimliği" ve "Aygıt parolası" kullanılır.
Kullanıcı-Tarafından Gönderilen E-Posta Yok Aygıt SMTP Kmlk Bilg. Kullan Oturum Kullanıcı Kimliği ve Parolayı Kullan Oturum E-posta adresi ve Parolası Kullan Kullanıcıya sor	
Aygıt Kullanıcı Kimliği	
Aygıt parolası	
Kerberos 5 Alanı	
NTLM Etki Alanı	

Güvenlik menüsü

Güvenlik Ayarlarını Düzenle menüsü

Not: Bu menü sadece dokunmatik ekranlı belirli yazıcı modellerinde görüntülenir.

Bunu kullanın	Bunun için
Yedek Parolayı Düzenle Yedek Parolayı Kullan <ul style="list-style-type: none"> • Kapalı • Açık Parola	Yedekleme parolası oluşturur. Notlar: <ul style="list-style-type: none"> • “Yedek Parolayı Kullan” için varsayılan fabrika ayarı Kapalı'dır. • Bu öğesi yalnızca bir yedekleme parolası olduğunda görüntülenir.
Bina Bloklarını Düzenle İç Hesaplar NTLM Basit Kerberos Kurulumu Kerberos Ayarları Active Directory LDAP LDAP+GSSAPI Parola PIN	İç Hesaplar, NTLM, Basit Kerberos Kurulumu, Kerberos Kurulumu, Active Directory, LDAP, Parola ve PIN ayarlarını düzenler.
Güvenlik Şablonlarını düzenle [mevcut şablonlar listesi]	Bir güvenlik şablonu ekler veya düzenler.
Erişim Denetimlerini düzenle Yönetici Menüleri Fonksiyon Erişimi Yönetim Çözümler Aygıttaki işleri iptal et	Yazıcı menülerine, bellenim güncellemelerine, tutulan işlere ve diğer erişim noktalarına erişimi denetler.

Çeşitli Güvenlik Ayarları menüsü

Bunu kullanın	Bunun için
Oturum Açma Sınırlamaları Oturum açılmama sayısı Açılmama zaman çerçevesi Kilitlenme süresi Panel Oturum Açma Zamanaşımı Uzaktan Oturum Açma Zamanaşımı	Yazıcı kontrol panelinden başarısız oturum açma deneme sayısını ve zaman çerçevesini, tüm kullanıcıların bağlantısı kesilip kilitlenmeden önce sınırlar. <p>Notlar:</p> <ul style="list-style-type: none"> • "Oturum açılma sayısı" kullanıcılar dışarı atılmadan önceki başarısız oturum açma deneme sayısıdır. Varsayılan fabrika ayarı, Ayar aralığı 1–10 denemedir. • "Açılmama zaman çerçevesi" kullanıcılar dışarı atılmadan önce başarısız oturum açma girişimlerinin yapılabileceği zaman çerçevesidir. Ayar aralığı 1–60 dakikadır. Varsayılan fabrika ayarı 5 dakikadır. • "Kilitlenme süresi" kullanıcıların oturum açma başarısızlık limitini aştıktan sonra ne kadar süre dışarıda bırakıldıklarını belirtir. Ayar aralığı 1–60 dakikadır. Varsayılan fabrika ayarı 5 dakikadır. 1 yazıcının bir kilitlenme süresi olmadığını belirtir. • "Panel Oturum Açma Zamanaşımı" kullanıcı otomatik olarak oturumdan çıkmadan önce yazıcının Ana ekranda ne kadar süre işlem yapmadan kaldığını belirtir. Ayar aralığı 1–900 saniyedir. Varsayılan fabrika ayarı 30 saniyedir. • "Uzaktan Oturum Açma Zaman Aşımı" uzak arabirimin kullanıcının oturumunu otomatik olarak kapatmadan önce ne kadar boşta kalacağını belirtir. Ayar aralığı 1–120 saniyedir. Varsayılan fabrika ayarı 10 dakikadır.
Güvenlik Sıfırlama Anahtarı Erişim denetimleri="Güvenlik Yok" Etkisiz Fabrika güvenlik varsayılanlarını sıfırla	Güvenlik ayarlarının değerini değiştirir. <p>Notlar:</p> <ul style="list-style-type: none"> • Erişim denetimleri="Güvenlik Yok" kullanıcının tanımladığı tüm güvenlik bilgilerini korur. Varsayılan fabrika ayarı "Güvenlik Yok"tur. • "Etkisiz", sıfırlamanın aygıtın güvenlik yapılandırmasında bir etkisinin olmadığı anlamına gelir. • "Fabrika güvenlik varsayılanlarını sıfırla" kullanıcının tanımladığı tüm güvenlik bilgilerini siler ve hem panel hem de Yerleşik Web Sunucusunun Çeşitli Güvenlik Ayarları bölümündeki fabrika varsayılan değerini her ayara atar.
LDAP Sertifika Doğrulaması İste Dene İzin Ver Hiçbir zaman	Kullanıcının bir sunucu sertifikası istemesine izin verir. <p>Notlar:</p> <ul style="list-style-type: none"> • "İste" bir sunucu sertifikasının istendiği anlamına gelir. Kötü bir sertifika sağlanırsa veya hiç sertifika sağlanmazsa oturum hemen sonlandırılır. Varsayılan fabrika ayarı "İste"dir. • "Dene" bir sunucu sertifikasının istendiği anlamına gelir. Hiç sertifika sağlanmazsa oturum normal ilerler. Kötü bir sertifika sağlanırsa oturum hemen sonlandırılır. • "İzin Ver" bir sunucu sertifikasının istendiği anlamına gelir. Hiç sertifika sağlanmazsa oturum normal ilerler. Kötü bir sertifika sağlanırsa yoksayılır ve oturum normal ilerler. • "Asla" hiç sunucu sertifikasının istenmediği anlamına gelir.
Minimum PIN Uzunluğu 1–16	PIN'in dijital uzunluğunu sınırlar. <p>Not: 4, varsayılan fabrika ayarıdır.</p>

Gizli Yazdırma menüsü

Bunu kullanın	Bunun için
Maks Geçersiz PIN Kapalı 2-10	Geçersiz PIN'in giriş sayısında bir sınırlandırma belirleyin. Notlar: <ul style="list-style-type: none"> Bu menü ögesi yalnızca formatlanmış, çalışır durumda bir yazıcı sabit diski takıldığında görüntülenir. Bu sınıra ulaşıldığında, ilgili kullanıcı adı ve PIN'in yazdırma işleri silinir.
Gizli İş Bitimi Kapalı 1 saat 4 saat 24 saat 1 hafta	Yazıcının gizli yazdırma işlerini ne kadar süreyle saklayacağını belirten bir sınırlandırma belirleyin. Notlar: <ul style="list-style-type: none"> Yazıcı belleğinde veya yazıcı sabit diskinde gizli yazdırma işleri bulunurken "Gizli İş Bitimi" ayarı değiştirilirse, bu yazdırma işlerinin zamanaşımı süresi yeni varsayılan değere değiştirilmez. Yazıcı kapatılırsa, yazıcı belleğinde bekletilen tüm gizli işler silinir.
İş Bitimini Tekrarla Kapalı 1 saat 4 saat 24 saat 1 hafta	Yazıcının yazdırma işlerini ne kadar süreyle saklayacağını belirten bir sınırlandırma belirleyin.
İş Bitimini Doğrula Kapalı 1 saat 4 saat 24 saat 1 hafta	Yazıcının doğrulama gerektiren yazdırma işlerini ne kadar saklayacağını belirten bir sınırlandırma belirleyin.
İş Bitimini Ayır Kapalı 1 saat 4 saat 24 saat 1 hafta	Yazıcının yazdırma işlerini daha sonra ne kadar saklayacağını belirten bir sınırlandırma belirleyin.
Not: Varsayılan fabrika ayarı Kapalı'dır (Off).	

Geçici Veri Dosyaları menüsünü sil

Geçici Veri Dosyalarını Silme, *yalnızca* yazıcı sabit diskindeki *o anda* dosya sistemi tarafından kullanılmayan yazdırma işi verilerini siler. Yazıcı sabit diskindeki, indirilmiş yazı tipleri, makrolar veya bekletilen işler gibi tüm kalıcı veriler korunur.

Not: Bu menü yalnızca formatlanmış, çalışır durumda bir yazıcı sabit diski takıldığında kullanılabilir.

Bunu kullanın	Bunun için
Silme Modu Otomatik	Geçici veri dosyalarını silme modunu belirtin.

Bunu kullanın	Bunun için
Otomatik Yöntem Tek geçiş Birden çok geçiş	Önceki yazdırma işi tarafından kullanılan tüm disk alanını işaretler. Bu yöntem silinmeden dosya sisteminin bu alanı yeniden kullanılmasına izin vermez. Notlar: <ul style="list-style-type: none"> Varsayılan fabrika ayarı "Tek geçiş"tir. Yalnızca otomatik silme seçeneği, kullanıcıların uzun süre yazıcıyı kapatmak zorunda kalmadan geçici veri dosyalarını silmesini sağlar. Çok gizli bilgiler <i>yalnızca</i> Birden çok geçiş yöntemi kullanılarak silinmelidir.

Güvenlik Denetim Günlüğü menüsü

Bunu kullanın	Bunun için
Günlüğü Gönder	Yetkili bir kullanıcının denetim günlüğünü göndermesine olanak verir. Notlar: <ul style="list-style-type: none"> Denetim günlüğünü yazıcı kontrol panelinden göndermek için, yazıcıya bir flaş sürücü takılmalıdır. Denetim günlüğü, Yerleşik Web Sunucusundan yüklenerek bir bilgisayara kaydedilebilir.
Günlüğü Sil Evet Hayır	Denetim günlüklerinin silinip silinmeyeceğini belirler. Not: Varsayılan fabrika ayarı Evet'tir.
Günlüğü Yapılandır Denetimi Etkinleştir Evet Hayır Uzak SisGünlüğünü Etkinleştir Hayır Evet Uzak SisGünlüğü Tesisi 0-23 Günlüklenecek olayların ciddiyeti 0-7	Denetim günlüklerinin oluşturulup oluşturulmayacağını ve nasıl oluşturulacağını belirtir. Notlar: <ul style="list-style-type: none"> Denetimi etkinleştir ayarı olayların güvenli denetim günlüğüne mi yoksa uzak sistem günlüğüne mi kaydedileceğini belirtir. Varsayılan fabrika ayarı Hayır'dır. Uz. Sis. Gnlğ. Etkinleştir ayarı günlüklerin uzak bir sunucuya gönderilip gönderilmeyeceğini belirler. Varsayılan fabrika ayarı Hayır'dır. Uz. Sis. Gnlğ. Aracı günlükleri uzak sistem günlüğü bilgisayarına göndermeden önce kullanılacak değeri belirler. Varsayılan fabrika ayarı 4'tür. Güvenlik denetim günlüğü etkinleştirilirse, her olayın ciddiyet değeri kaydedilir. Varsayılan fabrika ayarı 4'tür.

Tarih/Saat Ayarları menüsü

Bunu kullanın	Bunun için
Geçerli Tarih ve Saat	Yazıcının geçerli tarih ve saat ayarlarını görüntüler.
Tarih ve Saati Manuel Ayarla	Tarih ve saat girişi yapılır. Not: Tarih/Saat, YYYY-AA-GG SS:DD:SS biçiminde ayarlanır.
Saat Dilimi	Saat dilimini seçmek için kullanılır. Not: Varsayılan fabrika ayarı GMT'dir.

Bunu kullanın	Bunun için
DST'ye Otomatik Olarak Dikkat Et Açık Kapalı	Yazıcıyı, yazıcının Saat Dilimi ayarıyla ilişkilendirilmiş uygun gün ışığı tasarrufu (DST) başlangıç ve bitiş saatlerini kullanacak şekilde ayarlar. Not: Varsayılan fabrika ayarı Açık olup, bu ayar, Zaman Dilimi ayarıyla ilişkilendirilmiş Gün Işığı Tasarrufu seçeneğini kullanır.
Özel Saat Dilimi Ayarı DST Başlangıç Haftası DST Başlangıç Günü DST Başlangıç Ayı DST Başlangıç Saati DST Bitiş Haftası DST Bitiş Günü DST Bitiş Ayı DST Bitiş Saati DST Ofseti	Kullanıcının saat dilimini ayarlamasını sağlar.
NTP'yi Etkinleştir Açık Kapalı	Ağ üzerindeki aygıtların saatlerini senkronize eden Ağ Zaman Protokolü'nü etkinleştirir. Not: Varsayılan fabrika ayarı Açık'tır (On).
NTP Sunucusu	NTP sunucu adresini görüntüler.
Kimlik Denetimini Etkinleştir Açık Kapalı	Kimlik doğrulama ayarını Açık veya Kapalı şeklinde değiştirir. Not: Varsayılan fabrika ayarı Kapalı'dır (Off).

Ayarlar menüsü

Genel Ayarlar menüsü

Bunu kullanın	Bunun için
Ekran Dili İngilizce Français Deutsch Italiano Espanol Dansk Norsk Nederlands İsveççe Portekizce Suomi Rusça Polski Yunanca Magyar Türkçe Cesky Basitleştirilmiş Çince Geleneksel Çince Korece Japonca	Ekranda görüntülenen metnin dilini ayarlar. Not: Tüm diller tüm modellerde bulunmaz. Bazı diller için özel donanım yüklemeniz gerekebilir.
Sarf Malzemeleriyle İlgili Tahminleri Göster Tahminleri Göster Tahminleri Gösterme	Kontrol paneli, Yerleşik Web Sunucusu, menü ayarları ve aygıt istatistikleri raporlarından sarf malzemeleri tahminlerini görüntüler. Not: Tahminleri göster, fabrika varsayılan ayarıdır.
Eko Modu Kapalı Enerji Enerji/Kağıt Kağıt	Enerji, kağıt veya özel ortam kullanımını en aza indirir. Notlar: <ul style="list-style-type: none"> Varsayılan fabrika ayarı Kapalı'dır. Bu, yazıcıyı varsayılan fabrika ayarlarına geri döndürür. Enerji, yazıcının kullandığı gücü en aza indirir. Enerji/Kağıt; güç, kağıt ve özel ortam kullanımını en aza indirir. Bir yazdırma işi için gerekli kağıt ve özel ortam miktarını en aza indirir.
ADF Yüklendi Uyarısı Etkin Devre dışı	ADF'in, kağıt yüklendiğinde bip sesi çıkarıp çıkarmayacağını belirtir. Not: Varsayılan fabrika ayarı Etkin'dir.
Sessiz Modu Kapalı Açık	Yazıcı gürültüsünü en aza indirin. Not: Varsayılan fabrika ayarı Kapalı'dır.

Bunu kullanın	Bunun için
İlk Kurulumu çalıştır Evet Hayır	Kurulum sihirbazını çalıştırır.
Klavye Klavye Türü İngilizce Français Français Canadien Deutsch Italiano Espanol Yunanca Dansk Norsk Nederlands İsveççe Suomi Portekizce Rusça Polski İsviçre Almancası İsviçre Fransızcası Korece Magyar Türkçe Cesky Basitleştirilmiş Çince Geleneksel Çince Japonca Özel Tuş [x]	Ekran klavyesinin dilini ve özel tuş bilgilerini belirtir.
Kağıt Boyutları ABD Metrik	Kağıt boyutları ölçüsüne ait birimi belirtir. Notlar: <ul style="list-style-type: none"> Varsayılan fabrika ayarı US'dir. İlk ayar ilk kurulum sihirbazında ülke veya bölge seçimi tarafından belirlenir.
PC'ye Tarama Bağlantı Noktası Aralığı [bağlantı noktası aralığı]	Güvenlik duvarını engelleyen bir bağlantı noktasının arkasındaki yazıcılar için geçerli bağlantı noktası aralığını belirtir. Not: 9751:12000'dir.

Bunu kullanın	Bunun için
Görüntülenen Bilgiler Sol taraf Sağ taraf Özel Metin [x]	Ana ekranın üst köşelerinde ne gösterileceğini belirtir. Sol taraf ve Sağ taraf menüleri için, aşağıdaki seçenekler arasından seçim yapın: Hiçbiri IP Adresi Ana makine adı Kişi Adı Konum Tarih/Saat mDNS/DDNS Hizmet Adı Sıfır Yapılandırma Adı Özel Metin [x] Model Adı Notlar: <ul style="list-style-type: none"> • IP Adresi Sol taraf için varsayılan fabrika ayarıdır. • Tarih/Saat Sağ taraf için varsayılan fabrika ayarıdır.
Gösterilen Bilgiler (devam) Siyah Toner	Sarf malzemeleri için görüntülenen bilgileri özelleştirir. Aşağıdaki ayarlar arasından seçiminizi yapın: Görüntülenme zamanı Gösterme Göster Gösterilecek mesaj Varsayılan Alternatif Varsayılan [metin girişi] Alternatif [metin girişi] Not: Ne Zaman Gösterilecek için fabrika varsayılan ayarı "Gösterme"dir.
Gösterilen Bilgiler (devam) Kağıt Sıkışması Kağıt Yükle Servis Hataları	Bazı menülerde görüntülenen bilgileri özelleştirir. Aşağıdaki ayarlar arasından seçiminizi yapın: Göster Evet Hayır Gösterilecek mesaj Varsayılan Alternatif Varsayılan [metin girişi] Alternatif [metin girişi] Not: Görüntü için varsayılan fabrika ayarı Hayır'dır.

Bunu kullanın	Bunun için
Ana ekranın özelleştirilmesi Dil Değiştir Kopyala Kopyalama Kısayolları Faks Faks Kısayolları E-posta E-posta Kısayolları FTP FTP Kısayolları Bekletilen İşleri Ara Bekletilen İşler USB Sürücüsü Profiller ve Uygulamalar Yer İmleri Kullanıcıya göre işler Formlar ve Sık Kullanılanlar Kart Kopyalama Ağa Tara MyShortcut Çoklu Gönder	Ana ekranda görünen simgeleri değiştirir. Her simge için aşağıdaki seçenekler arasından seçim yapın: Göster Gösterme
Tarih Formatı AA-GG-YYYY GG-AA-YYYY YYYY-AA-GG	Tarihi biçimlendirir. Not: AA-GG-YYYY, ABD'de varsayılan fabrika ayarıdır. GG-AA-YYYY uluslararası varsayılan fabrika ayarıdır.
Saat Formatı 12 saat Ö.Ö./Ö.S. 24 saat	Saati biçimlendirir. Not: "12 saat Ö.Ö./Ö.S." fabrika varsayılan ayarıdır.
Ekran Parlaklığı 20–100	Ekranın parlaklığını ayarlar. Not: Varsayılan fabrika ayarı 100'dür.
Tek Sayfa Kopyala Kapalı Açık	Tarayıcı camından bir kerede tek sayfa kopyalamayı ayarlar. Not: Varsayılan fabrika ayarı Kapalı'dır.
Çıkış Aydınlatması Normal/Hazırda Bekleme Modu Kapalı Soluk Parlak	Standart seleden gelen ışık miktarını ayarlar. Notlar: <ul style="list-style-type: none"> Eko-Modu Enerji veya Enerji/Kağıt olarak ayarlandığında Loş seçeneği varsayılan fabrika ayarıdır. Eko-Modu Kapalı veya Kağıt olarak ayarlandığında Parlak seçeneği varsayılan fabrika ayarıdır.
Sesli Geri Bildirim Geri Bildirim Düğmesi Açık Kapalı Ses Düzeyi 1–10	Düğmelerin ses düzeyini ayarlar. Notlar: <ul style="list-style-type: none"> Geri Bildirim Düğmesi için varsayılan ayar Açık'tır. Ses Seviyesi için varsayılan fabrika ayarı 5'tir.

Bunu kullanın	Bunun için
Yer İmlerini Göster Evet Hayır	Bekletilen İşler alanında yer imlerinin gösterilip gösterilmeyeceğini belirtir. Not: Varsayılan fabrika ayarı Evet'tir.
Artalan Kaldırmaya İzin Ver Açık Kapalı	Görüntü arka planının kaldırılmasına izin verilir verilmeyeceğini belirtir. Not: Varsayılan fabrika ayarı Açık'tır.
Özel İş Taramalarına İzin Ver Açık Kapalı	Birden fazla işi bir dosyaya tarar. Not: Varsayılan fabrika ayarı Açık'tır. Açık seçiliyse, Özel İş Taramalarına İzin Ver ayarı belirli işler için etkinleştirilebilir.
Tarayıcı Sıkışma Giderme İş seviyesi Sayfa seviyesi	ADF'de bir kağıt sıkışması gerçekleştiğinde taranan bir işin nasıl yeniden yükleneceğini belirtir. Notlar: <ul style="list-style-type: none"> İş seviyesi varsayılan fabrika ayarıdır. İş seviyesi seçilirse tüm işi yeniden tarayın. Sayfa seviyesi seçildiği takdirde, sıkışan sayfadan ilerisini yeniden tarayın.
Web Sayfası Yenileme Hızı 30–300	Yerleşik Web Sunucusunun yenilenme süresini saniye cinsinden belirtir. Not: Varsayılan fabrika ayarı 120'dir.
Kişi Adı	Yazıcı için bir irtibat adı belirtin. Not: Kişi adı, Yerleşik Web Sunucusu'nda saklanır.
Konum	Konumu belirtir. Not: Konum bilgisi, Yerleşik Web Sunucusu'nda saklanır.
Alarmlar Alarm Denetimi Kartuş Alarmı Zimba Alarmı	Kullanıcı müdahalesi gerektiğinde çalacak bir alarm ayarlar. Her alarm türü için aşağıdaki seçeneklerden seçim yapın: Kapalı Tek Sürekli Notlar: <ul style="list-style-type: none"> Alarm Denetiminin varsayılan fabrika ayarı Tek'tir. Birkaç hızlı bip sesi duyulur. Kapalı Kartuş Alarmı ve Zimba Alarmı için varsayılan fabrika ayarıdır. Sürekli ayarında ise düzenli aralıklarla birkaç hızlı bip sesi duyulur.
Zaman aşımaları Standby Modu Devre dışı 1–240	Yazıcının düşük güç durumuna geçmesinden önce geçen süreyi ayarlar. Not: Varsayılan fabrika ayarı 15 dakikadır.

Bunu kullanın	Bunun için
Zaman aşimleri Uyku Modu Devre dışı 1–120	Yazıcının bir iş yazdırıldıktan sonra düşük güç düzeyine geçmeden önce beklediği süreyi ayarlar. Notlar: <ul style="list-style-type: none"> Varsayılan fabrika ayarı 20 dakikadır. Düşük ayarlar daha fazla enerji tasarrufu sağlar, ama ısınma süresi uzar. Yazıcı oda aydınlatması ile aynı elektrik devresini paylaşıyorsa veya odada ışıkların titrediğini fark ettiğiniz takdirde en düşük ayarı seçin. Yazıcı sürekli kullanılıyorsa daha yüksek bir ayar seçin. Çoğu durumda, bu yazıcının en kısa ısınma süresiyle yazdırmaya hazır hale gelmesini sağlar. Devre Dışı, sadece Enerji Tasarrufu Kapalı olarak ayarlandığında görüntülenir.
Zaman aşimleri Ekran Kapalıyken yazdır Ekran kapalıyken yazdırmaya izin verir Yazdırma sırasında ekran açık	Ekran kapalıyken bir işi yazdırın. Not: Varsayılan fabrika ayarı, Yazdırma sırasında ekran açıktır.
Zaman aşimleri Hazırda Bekleme Zaman Aşımı Devre dışı 20 dakika 1–3 saat 6 saat 1–3 gün 1–2 hafta 1 ay	Yazıcının Hazırda bekleme moduna girmesinden önceki süreyi belirtir. Not: Varsayılan fabrika ayarı 3 gündür.
Zaman aşimleri Bağlantıda Hazırda Bekleme Zaman Aşımı Hazırda Bekleme Hazırda Bekletme	Etkin bir Ethernet veya telefon bağlantısı olsa bile yazıcıyı Hazırda Bekleme moduna ayarlar. Not: Varsayılan fabrika ayarı Hazırda Bekleme'dir.
Zaman aşimleri Ekran Zaman Aşımı 15–300	Yazıcının, ekran Hazır durumuna dönmeden önce beklediği süreyi ayarlar. Not: Varsayılan fabrika ayarı 30'dir.
Zaman aşimleri Ekran Zaman Aşımını Uzat Açık Kapalı	Ekran zaman aşımı zamanlayıcısının süresi bittiğinde ana ekrana geri dönmeden belirtilen işi yazdırmaya devam eder. Not: Varsayılan fabrika ayarı Kapalı'dır.

Bunu kullanın	Bunun için
Zaman aşımaları Yazdırma Zaman Aşımı Devre dışı 1–255	Yazıcının yazdırma işinin kalanını iptal etmeden önce bir iş sonu mesajı almak için beklediği süreyi ayarlar. Notlar: <ul style="list-style-type: none"> Varsayılan fabrika ayarı 90 saniyedir. Zamanlayıcının süresi bittiğinde, kısmi olarak yazdırılan sayfalar hala yazıcıda yazdırılır. Yazdırma Zaman Aşımı yalnızca PCL öykünmesi kullanılırken kullanılabilir.
Zaman aşımaları Bekleme Zaman Aşımı Devre dışı 15–65535	Yazıcının bir işi iptal etmeden önce ek veri bekleme süresini ayarlar. Notlar: <ul style="list-style-type: none"> Varsayılan fabrika ayarı 40 saniye'dir. Yazdırma Zaman Aşımı yalnızca yazıcı PostScript öykünmesi kullanıyorsa kullanılabilir.
Zaman aşımaları İş Bekletme Zaman Aşımı 5–255	Yazıcının, olmayan kaynaklar gerektiren işleri beklemeye almadan ve yazdırma kuyruğundaki diğer işleri yazdırmadan önce kullanıcı müdahalesi için bekleyeceği süreyi ayarlar. Notlar: <ul style="list-style-type: none"> Varsayılan fabrika ayarı 30'dir. Bu menü öğesi yalnızca bir sabit disk takıldığında kullanılabilir.
Hata Giderme Otomatik Yeniden Başlatma Boştaiken yeniden başlat Daima yeniden başlat Asla yeniden başlatma	Yazıcıyı, bir hata oluştuğunda yeniden başlatılacak şekilde ayarlar. Not: Varsayılan fabrika ayarı Daima yeniden başlat'tır.
Hata Giderme Maks. Oto. Yeniden Başlatma 1–20	Yazıcının gerçekleştirebileceği otomatik yeniden başlatma sayısını belirler. Notlar: <ul style="list-style-type: none"> Varsayılan fabrika ayarı 2'dir. Yeniden başlatma sayısı belirtilen değere eşit olduğunda, hata mesajı görünür.
Baskı Kurtarma Oto Devam Devre dışı 5–255	Yazıcının, belirtilen süre içinde çözülmediği takdirde belirli çevrimdışı durumlardan otomatik olarak devam etmesini sağlar. Not: Varsayılan ayar Devre dışı'dır.
Baskı Kurtarma Sıkışma Giderme Açık Kapalı Otomatik	Yazıcının sıkışan sayfaları yeniden yazdırıp yazdırmayacağını belirtir. Notlar: <ul style="list-style-type: none"> Varsayılan fabrika ayarı Otomatik'tir. Yazıcı sıkışan sayfaları, sayfaları tutmak için gerekli bellek başka yazıcı görevleri için gerekmediği sürece yeniden yazdırır. Açık ayarı yazıcının sıkışan sayfaları her zaman yeniden basmasını sağlar. Kapalı ayarı yazıcının sıkışan sayfaları hiçbir zaman yeniden basmasını sağlar.

Bunu kullanın	Bunun için
Baskı Kurtarma Sıkışma Yardımı Açık Kapalı	Yazıcıyı, sıkışan kağıt olup olmadığını otomatik olarak kontrol edecek şekilde ayarlar. Not: Varsayılan fabrika ayarı Açık'tır.
Baskı Kurtarma Sayfa Koruması Kapalı Açık	Aksi takdirde yazdırılamayabilecek bir sayfayı başarıyla yazdırır. Notlar: <ul style="list-style-type: none"> Varsayılan fabrika ayarı Kapalı'dır. Bu ayar, tüm sayfayı yazdırmak için yeterli bellek olmadığında kısmi bir sayfa yazdırır. Açık ayarı yazıcının tüm sayfayı yazdırmasını sağlar.
Uyku Düğmesine basın Hiçbir Şey Yapma Uyku Hazırda Bekleme	Yazıcı boşta durumundayken, Uyku düğmesine kısa süreli basmaya nasıl karşılık vermesi gerektiğini belirleyin. Not: Varsayılan fabrika ayarı Uyku'dur.
Uyku Düğmesine Basın ve Basılı Tutun Hiçbir Şey Yapma Uyku Hazırda Bekleme	Yazıcının, boşta durumundayken, Uyku düğmesine uzun süreli basmaya nasıl karşılık vermesi gerektiğini belirleyin. Not: Varsayılan fabrika ayarı Hiçbir Şey Yapma'dır.
Varsayılan Fabrika Ayarları Geri Yükleme Şimdi Geri Yükle	Yazıcının varsayılan fabrika ayarlarını kullanır. Notlar: <ul style="list-style-type: none"> Varsayılan fabrika ayarı Geri Yükleme'dir. Şimdi Geri Yükle ayarı, Aç/Bağlantı Noktaları menü ayarları dışında tüm yazıcı ayarlarını varsayılan ayarlara geri döndürür. RAM belleğinde saklanan tüm indirmeler silinir. Flaş bellekte veya yazıcının sabit diskinde saklanan yüklemeler etkilenmez.
Yapılandırma Dosyasını Dışa Aktar Dışa Aktar	Yapılandırma dosyalarını bir flash sürücüye aktarır.

Kopyalama Ayarları menüsü

Bunu kullanın	Bunun için
İçerik Türü Metin Resim Metin/Fotoğraf Fotoğraf	Özgün belgenin içeriğini belirtir. Not: Varsayılan fabrika ayarı Metin/Fotoğraf'tır.

Bunu kullanın	Bunun için
İçerik Kaynağı Siyah/Beyaz Lazer Renkli Lazer Mürekkep Püskürtmeli Fotoğraf/Film Magazin Gazete Basın Diğer	Özgün belgenin nasıl üretildiğini belirtir. Not: Fabrika varsayılan ayarı Siyah/Beyaz Lazer'dir.
Çift Yüz (Önlü Arkalı) 1 yüzden 1 yüze 1 yüzden 2 yüze 2 yüzden 1 yüze 2 taraflıdan 2 taraflıya	Özgün belgenin iki taraflı (önlü arkalı) veya tek taraflı olduğunu belirler ve kopyanın iki taraflı mı yoksa tek taraflı mı olacağını belirtir. Notlar: <ul style="list-style-type: none"> • 1 taraflıdan 1 taraflıya—Orijinal belgenin bir tarafında baskı bulunur ve kopyalanan sayfanın da bir tarafında baskı bulunacaktır. • 1 taraflıdan 2 taraflıya—Orijinal belgenin bir tarafında baskı bulunurken kopyalanan sayfanın her iki tarafında baskı bulunacaktır. • 2 taraflıdan 1 taraflıya—Orijinal belgenin her iki tarafında da baskı bulunurken kopyalanan sayfanın yalnızca bir tarafında baskı bulunacaktır. • 2 taraflıdan 2 taraflıya—Orijinal belgenin iki tarafında baskı bulunur ve kopyalanan sayfanın da iki tarafında baskı bulunacaktır.
Kağıt Tasarrufu Kapalı 2 Yan Yana Dikey 4 Yan Yana Dikey 2 Yan Yana Yatay 4 Yan Yana Yatay	İki veya dört sayfalık bir belgeyi tek bir sayfaya kopyalar. Not: Varsayılan fabrika ayarı Kapalı'dır (Off).
Sayfa Kenarlıklarını Yazdır Açık Kapalı	Bir kenarlık basılıp basılmayacağını belirtir. Not: Varsayılan fabrika ayarı Kapalı'dır (Off).
Harmanla (1,1,1) (2,2,2) (1,2,3) (1,2,3)	Birden fazla kopya yazdırırken bir yazdırma işinin sayfalarını sırayla yığılanmış tutar. Not: "(1,2,3) (1,2,3)" varsayılan fabrika ayarıdır.
Zimba Kapalı Açık	Zimba son işlemcisini etkinleştirir veya devre dışı bırakır. Notlar: <ul style="list-style-type: none"> • Varsayılan fabrika ayarı Kapalı'dır (Off). • Bu menü öğesi sadece bir zimba tutucu kuruluysa görüntülenir.

Bunu kullanın	Bunun için
Özgün Boyut Letter Legal Executive Folio Statement Oficio (Meksika) Universal Otomatik Boyut Algılama Karma Boyutlar A4 A5 A6 JIS B5 Özel Tarama Boyutu [x] Kitap Orijinal Kartvizit 3 x 5 inç 4 x 6 inç ID Kart	Özgün belgenizin kağıt boyutunu belirtir. Notlar: <ul style="list-style-type: none"> • ABD fabrika varsayılan ayarı Letter'dır. • A4 uluslararası varsayılan fabrika ayarıdır.
Kaynağa Kopyala Tepsi [x] Otomatik Boyut Eşleştirme Çok Amaçlı Besleyici	Kopya işleri için kağıt kaynağını belirtir. Not: Tepsi 1 varsayılan fabrika ayarıdır.
Saydam Ayırıcıları Açık Kapalı	Asetatların arasına kağıt sayfası yerleştirir. Not: Varsayılan fabrika ayarı Açık'tır (On).
Ayırma Sayfaları Kapalı Kopyalar Arasında İşlerin Arasına Sayfaların Arasına	Sayfalar, kopyalar veya işlerin arasına kağıt sayfası yerleştirir. Not: Varsayılan fabrika ayarı Kapalı'dır (Off).
Ayırma Sayfası Kaynağı Tepsi [x] Çok Amaçlı Besleyici	Ayırma sayfaları için kağıt kaynağını belirler. Not: Tepsi 1 varsayılan fabrika ayarıdır.
Koyuluk 1–9	Kopya işi için koyuluk düzeyini belirtir. Not: Varsayılan fabrika ayarı 5'tir.
Kopya Sayısı 1–999	Kopya işi için kopya sayısını belirtir. Not: Varsayılan fabrika ayarı 1'dir.

Bunu kullanın	Bunun için
Üstbilgi/Altbilgi [Konum] Kapalı Tarih/Saat Sayfa numarası Özel metin Yazdır Tüm sayfalar Yalnızca ilk sayfa İlk sayfa dışında hepsi Özel metin	Üstbilgi veya altbilgi bilgilerini ve sayfadaki konumunu belirtir. Konum için aşağıdaki seçeneklerden seçim yapın: <ul style="list-style-type: none"> • Sol üste • Üst orta • Sağ üste • Sol alta • Alt orta • Sağ alta Notlar: <ul style="list-style-type: none"> • Konum için varsayılan fabrika ayarı Kapalı'dır. • "Yazdır" için varsayılan fabrika ayarı "Tüm sayfalar"dır.
Kaplama Gizli Kopyalama Taslak Acil Özel Kapalı	Kopya işinin her sayfasına yazdırılan kaplama metnini belirtir. Not: Varsayılan fabrika ayarı Kapalı'dır (Off).
Özel Kaplama	Özel kaplama metnini belirtir. Not: Maksimum 64 karaktere izin verilir.
Öncelikli kopyalara izin ver Açık Kapalı	Bir sayfa veya belgenin kopyalanması için yazdırma işinin kesilmesine izin verir. Not: Varsayılan fabrika ayarı Açık'tır (On).
Özel İş tarama Açık Kapalı	Karışık kağıt boyutları içeren bir belgeyi tek bir kopyalama işine tarar. Notlar: <ul style="list-style-type: none"> • Varsayılan fabrika ayarı Kapalı'dır (Off). • Bu menü öğesi yalnızca formatlanmış, çalışan bir yazıcı sabit diski takıldığında görüntülenir.
'Kısayol Olarak Kaydet'e İzin Ver Açık Kapalı	Özel kopya ayarlarını kısayol olarak kaydeder. Not: Varsayılan fabrika ayarı Açık'tır (On).
Arka Plan Kaldırma -4 ila 4	Bir kopyada görülebilecek arka plan miktarını ayarlar. Not: 0 varsayılan fabrika ayarıdır.
Otomatik Ortala Kapalı Açık	İçeriği otomatik olarak sayfanın ortasına hizalar. Not: Varsayılan fabrika ayarı Kapalı'dır (Off).

Bunu kullanın	Bunun için
Renk Eksikliği Renk Eksikliği Hiçbiri Kırmızı Yeşil Mavi Varsayılan Kırmızı Eşiği 0–255 Varsayılan Yeşil Eşiği 0–255 Varsayılan Mavi Eşiği 0–255	Tarama sırasında hangi rengin eksik olacağını belirtme ve her renk eşiği için eksiltme ayarını ayarlama. Notlar: <ul style="list-style-type: none"> • Renk Eksikliği için varsayılan fabrika ayarı Hiçbiri'dir. • Her renk eşiği için varsayılan fabrika ayarı 128'dir.
Kontrast 0–5 İçerik için en iyisi	Kopya işi için kullanılan kontrastı belirtir. Not: Varsayılan fabrika ayarı "İçerik için en iyisi"dir.
Ayna Görüntü Kapalı Açık	Özün belgenin ayna görüntüsünü oluşturur. Not: Varsayılan fabrika ayarı Kapalı'dır (Off).
Negatif Resim Kapalı Açık	Özgün belgenin negatif görüntüsünü oluşturur. Not: Varsayılan fabrika ayarı Kapalı'dır (Off).
Gölge Ayrıntısı -4 ila 4	Bir kopyadaki görünür gölge ayrıntısının miktarını ayarlar. Not: 0 varsayılan fabrika ayarıdır.
ADF Eğim Ayarı Otomatik Kapalı Açık	Taranan görüntüdeki küçük kıvrıklıkları düzeltir. Not: Varsayılan fabrika ayarı Kapalı'dır (Off).
Kenardan kenara Kapalı Açık	Özgün belgenin fakslanmadan önce kenardan-kenara taranıp taranmayacağını belirtir. Not: Varsayılan fabrika ayarı Kapalı'dır (Off).
Netlik 1–5	Bir kopyanın netlik miktarını ayarlar. Not: Varsayılan fabrika ayarı 3'tür.
Örnek Kopya Kapalı Açık	Özgün belgenin örnek kopyasını oluşturur. Not: Varsayılan fabrika ayarı Kapalı'dır (Off).

Faks Ayarları menüsü

Faks Modu (Analog Faks Ayarları) menüsü

Analog Faks Ayarları modu, faks işini telefon hattından gönderir.

Not: Faks işlevi yalnızca belirli yazıcı modellerinde bulunur.

Bunu kullanın	Bunun için
Faks Adı	Yazıcıdaki faks adını belirtir.
Faks Numarası	Faksa atanan sayıyı belirtir.
Faks Kimliği Faks Adı Faks Numarası	Faksın nasıl tanımlandığını belirtir.
Elle Faksı Etkiştir. Açık Kapalı	Yazıcıyı manuel olarak faks gönderecek şekilde ayarlar, bunun için bir hat ayırıcı ve telefon cihazı gerekir. Notlar: <ul style="list-style-type: none"> Varsayılan fabrika ayarı Kapalı'dır (Off). Gelen bir faks işini yanıtlamak ve bir faks numarasını çevirmek için normal bir telefon kullanın. Elle Faks işlevine doğrudan gitmek için sayısal tuş takımında # 0 tuşuna basın.
Bellek Kullanımı Tüm alınanlar Çoğunu al Eşit En çok gönderilen Tüm gönderilenler	Kalıcı belleğin faks işlerini gönderme ve alma için ayrılmasını tanımlar. Notlar: <ul style="list-style-type: none"> Varsayılan fabrika ayarı Eşit'tir. Bu, faks işlerini alma ve gönderme için belleği eşit miktarlara ayırır. "Çoğunu gönder" seçeneği, belleğin büyük bir kısmının faks işlerini göndermek için ayarlandığını belirtir. "Tümünü gönder" seçeneği, tüm belleğin faks işlerini göndermek için ayarlandığını belirtir. "Tümünü al" seçeneği, tüm belleğin faks işlerini almak için ayarlandığını belirtir. "Çoğunu al" seçeneği, belleğin büyük bir kısmının faks işlerini almak için ayarlandığını belirtir.
Faksları İptal Et İzin Ver İzin Verme	Yazıcının faks işlerini iptal edip etmeyeceğini belirtir. Not: Varsayılan fabrika ayarı İzin Ver'dir.
Arayan Kimliği Kapalı Birincil Alternatif	Kullanılan arayan kimliği türünü belirtir.
Faks numarası maskeleye Kapalı Soldan Sağdan	Giden bir faks numarasında basamakların maskelenmeye başlayacağı yönü belirtir. Notlar: <ul style="list-style-type: none"> Varsayılan fabrika ayarı Kapalı'dır (Off). Maskelenen karakterlerin sayısı, "Maskelenecek basamaklar" ayarıyla belirlenir.
Maskelenecek Basamaklar 0-58	Giden bir faks numarasında maskelenecek basamakların sayısını belirtir. Not: 0 varsayılan fabrika ayarıdır.

Bunu kullanın	Bunun için
Faks Kapak Sayfası Faks Kapak Sayfası Varsayılan olarak kapalı Varsayılan olarak açık Hiçbir zaman kullanma Her zaman kullan Kime Alanını Ekle Açık Kapalı Kimden Alanını Ekle Açık Kapalı Başlangıç Mesaj Alanını Ekle Açık Kapalı Mesaj Logoyu Ekle Açık Kapalı Altbilgi Ekle [x] Açık Kapalı Altbilgi [x]	Faks kapak sayfasını yapılandırır. Notlar: <ul style="list-style-type: none"> • Faks Kapak Sayfası için varsayılan fabrika ayarı "Varsayılan olarak kapalı"dır. • Diğer tüm menü öğeleri için varsayılan ayar Kapalı'dır.
Bunu kullanın	Bunun için
Çözünürlük Standart İnce 200 dpi Süper İnce 300 dpi Ultra İnce 600 dpi	İnç başına nokta (dpi) cinsinden kaliteyi belirtir. Çözünürlüğün yüksek olması, daha iyi yazdırma kalitesi sağlar ancak bu aynı zamanda giden faksların iletim süresini de artırır. Not: Varsayılan fabrika ayarı Standart'tır.

Bunu kullanın	Bunun için
Özgün Boyut Letter Legal Executive Folio Statement Oficio (Meksika) Universal Otomatik Boyut Algılama Karma Boyutlar A4 A5 A6 JIS B5 Özel Tarama Boyutu [x] Kitap Orijinal Kartvizit 3 x 5 inç 4 x 6 inç	Özgün belgenizin kağıt boyutunu belirtir. Not: ABD için varsayılan fabrika ayarı Karma Boyut'tur. A4 uluslararası varsayılan fabrika ayarıdır.
Çift Yüz (Önlü Arkalı) Kapalı Uzun kenar Kısa kenar	Metin ve grafiklerin sayfa yönünü belirtir. Notlar: <ul style="list-style-type: none"> Varsayılan fabrika ayarı Kapalı'dır (Off). Uzun kenar, ciltlemenin sayfanın uzun kenarı boyunca olacağını farz eder (dikey için sol kenar, yatay için üst kenar). Kısa kenar, ciltlemenin sayfanın kısa kenarı boyunca olacağını farz eder (dikey için üst kenar ve yatay için sol kenar).
İçerik Türü Metin Resim Metin/Fotoğraf Fotoğraf	Özgün belgenin içeriğini belirtir. Not: Varsayılan fabrika ayarı Metin'dir.
İçerik Kaynağı Siyah/Beyaz Lazer Renkli Lazer Mürekkep Püskürtmeli Fotoğraf/Film Magazin Gazete Basın Diğer	Özgün belgenin nasıl üretildiğini belirtir. Not: Fabrika varsayılan ayarı Siyah/Beyaz Lazer'dir.
Koyuluk 1-9	Çıktının rengini açar veya koyulaştırır. Not: Varsayılan fabrika ayarı 5'tir.
Çevirme Öneki	99 gibi bir çevirme öneki girer. Sayısal bir giriş alanı sağlar.
Alan Kodu Kuralları Çevirme Öneki Kuralı [x]	Bir alan kodu kuralı oluşturur.

Bunu kullanın	Bunun için
Otomatik Yeniden Ara 0-9	Yazıcının belirtilen bir numaraya faks gönderme denemesi sayısını belirtir. Not: Varsayılan fabrika ayarı 5'tir.
Yeniden arama sıklığı 1-200	Yeniden aramalar arasında geçen dakika sayısını belirtir. Not: Varsayılan fabrika ayarı 3'tür.
PABX arkasında Evet Hayır	Çevir sesi olmadan santralden kör arama işlevini etkinleştirir veya devreden çıkarır. Not: Varsayılan fabrika ayarı Hayır'dır.
ECM'yi Etkinleştir Evet Hayır	Faks işleri için Hata Düzeltme Modunu etkinleştirir veya devreden çıkarır. Not: Varsayılan fabrika ayarı Evet'tir.
Faks Taramaları Etknlştr. Açık Kapalı	Yazıcıda taranan dosyaları faks ile gönderir. Not: Varsayılan fabrika ayarı Açık'tır (On).
Faks için sürücü Evet Hayır	Yazıcı sürücüsünün faks işlerini göndermesine izin verir. Not: Varsayılan fabrika ayarı Evet'tir.
'Kısayol Olarak Kaydet'e İzin Ver Açık Kapalı	Faks numaralarını yazıcıda kısayol olarak kaydeder. Not: Varsayılan fabrika ayarı Açık'tır (On).
Çevirme Modu Ton Darbeli	Çevirme sesini ton veya darbe olarak belirler. Not: Varsayılan fabrika ayarı Ton'dur.
Maks Hız 2400 4800 9600 14400 33600	Faksların gönderildiği baud cinsinden maksimum hızı belirtir. Not: 33600 varsayılan fabrika ayarıdır.
Özel İş tarama Açık Kapalı	Karma kağıt boyutları içeren bir belgeyi tek bir dosyaya tarar. Notlar: <ul style="list-style-type: none"> Varsayılan fabrika ayarı Kapalı'dır (Off). Bu menü öğesi yalnızca formatlanmış, çalışan bir yazıcı sabit diski takıldığında görüntülenir.
Tarama Önizleme Açık Kapalı	Tarama işleri için ekranda bir önizleme görüntülenip görüntülenmeyeceğini belirtir. Notlar: <ul style="list-style-type: none"> Varsayılan fabrika ayarı Kapalı'dır (Off). Bu menü öğesi yalnızca formatlanmış, çalışan bir yazıcı sabit diski takıldığında görüntülenir.
Arka Plan Kaldırma -4 ila 4	Taranmış bir resimdeki görünür arka planın miktarını ayarlar. Not: 0 varsayılan fabrika ayarıdır.

Bunu kullanın	Bunun için
Kontrast 0–5 İçerik için en iyisi	Taranan resimde kontrastı belirtir. Not: Varsayılan fabrika ayarı "İçerik için en iyisi"dir.
Ayna Görüntü Kapalı Açık	Özün belgenin ayna görüntüsünü oluşturur. Not: Varsayılan fabrika ayarı Kapalı'dır (Off).
Negatif Resim Kapalı Açık	Özgün belgenin negatif görüntüsünü oluşturur. Not: Varsayılan fabrika ayarı Kapalı'dır (Off).
Gölge Ayrıntısı -4 ila 4	Görünür gölge ayrıntısının miktarını ayarlar. Not: 0 varsayılan fabrika ayarıdır.
ADF Eğim Ayarı Otomatik Kapalı Açık	Taranan görüntüdeki küçük kıvrıklıkları düzeltir. Notlar: <ul style="list-style-type: none"> Varsayılan fabrika ayarı Kapalı'dır (Off). Bu menü öğesi yalnızca belirli yazıcı modellerinde desteklenir.
Kenardan kenara Kapalı Açık	Özgün belgenin fakslanmadan önce kenardan-kenara taranıp taranmayacağını belirtir. Not: Varsayılan fabrika ayarı Kapalı'dır (Off).
Netlik 1–5	Faksın netliğini ayarlar. Not: Varsayılan fabrika ayarı 3'tür.
Sıcaklık -4 ila 4	"Sıcak" veya "soğuk" çıktıları belirtir. "Soğuk" değerler varsayılandan daha mavi bir çıktı oluştururken "sıcak" değerler varsayılandan daha kırmızı bir çıktı oluşturur. Not: 0 varsayılan fabrika ayarıdır.
Renkli Faksları Tek Renk Faksa Otomatik Dönüştür Açık Kapalı	Tüm giden faksları siyah beyaza dönüştürür. Not: Varsayılan fabrika ayarı Açık'tır (On).

Bunu kullanın	Bunun için
Faks Alımını Etkinleştir Açık Kapalı	Yazıcının faks işlerini almasını sağlar. Not: Varsayılan fabrika ayarı Açık'tır (On).
Faks İşi Bekletiliyor Hiçbiri Toner Toner ve Sarf Malzemeleri	Belirli kullanılmayan kaynakları gerektirmesi durumunda yazdırma kuyruğundaki faks işlerini kaldırır. Not: Varsayılan fabrika ayarı Yok'tur.
Çalma Sayısı 1–25	Gelen bir faks işi yanıtlanmadan önce çalacak zil sesini belirtir. Not: Varsayılan fabrika ayarı 3'tür.
Otomatik Küçültme Açık Kapalı	Gelen bir faks işini, atanan faks kaynağına yüklenen kağıt boyutuna sığacak şekilde ölçeklendirir. Not: Varsayılan fabrika ayarı Açık'tır (On).

Bunu kullanın	Bunun için
Kağıt Kaynağı Otomatik Tepsi [x] Çok Amaçlı Besleyici	Gelen faks işlerinin yazdırılması için kağıt kaynağını belirtir. Not: Varsayılan fabrika ayarı Otomatik'tir.
Çift Yüz (Önlü Arkalı) Kapalı Açık	Gelen faks işlerinin iki taraflı (önlü arkalı) yazdırılmasını sağlar. Notlar: <ul style="list-style-type: none"> Varsayılan fabrika ayarı Kapalı'dır (Off). Bu menü öğesi yalnızca önlü arkalı yazdırma birimi takıldığında görünür.
Ayırma Sayfaları Kapalı İş Öncesi İş Sonrası	Yazıcının gelen faks seçenekleri için ayırma sayfaları eklemesini sağlar. Not: Varsayılan fabrika ayarı Kapalı'dır (Off).
Ayırma Sayfası Kaynağı Tepsi [x] Çok Amaçlı Besleyici	Yazıcının ayırma sayfasını nereden alacağını belirtir. Not: Tepsi 1 varsayılan fabrika ayarıdır.
Faks Alt Bilgisi Açık Kapalı	Alınan bir fakstaki her sayfanın en alt kısmına iletim bilgilerini yazdırır. Not: Varsayılan fabrika ayarı Kapalı'dır (Off).
Maks Hız 2400 4800 9600 14400 33600	Faksların alındığı baud cinsinden maksimum hızı belirtir. Not: 33600 varsayılan fabrika ayarıdır.
Faksı İletme Yazdır Yazdır ve İlet İlet	Alınan faksların başka bir alıcıya iletilmesini sağlar. Not: Varsayılan fabrika ayarı Yazdır'dır.
İlet Faks E-posta FTP LDSS eSF	Faksların iletileceği alıcı türünü belirtir. Notlar: <ul style="list-style-type: none"> Varsayılan fabrika ayarı Faks'tır. Bu menü öğesi yalnızca Yerleşik Web Sunucusu'ndan kullanılabilir.
Kısayola İlet	Alıcı türüyle (Faks, E-posta, FTP, LDSS veya eSF) eşleşen kısayol numarasını girer. Not: En fazla 16 karakter girebilirsiniz.
Adsız Faksları Engelle Kapalı Açık	İstasyon veya faks kimliği belirtilememiş aygıtlardan gelen faksların engellenmesini sağlar. Not: Varsayılan fabrika ayarı Kapalı'dır (Off).
Yasak Faks Listesi	Yazıcıda saklanan engellenen faks numaralarının listesini etkinleştirir. Not: En fazla 512 karakter girebilirsiniz.

Bunu kullanın	Bunun için
Aktarım Günlüğü Günlük yazdır Günlük yazdırma Yalnızca hata yazdır	Her faks işinden sonra aktarım günlüğü yazdırılmasını sağlar. Not: Varsayılan fabrika ayarı "Günlük yazdır"dır.
Alma Hatası Günlüğü Asla Yazdırma Hata Olursa Yazdır	Alma hatasının ardından bir alma hatası günlüğü yazdırılmasını sağlar. Not: Varsayılan fabrika ayarı Asla Yazdırma'dır.
Otomatik Yazdırma Günlüğü Açık Kapalı	Faks günlüklerinin otomatik yazdırılmasını sağlar. Notlar: <ul style="list-style-type: none"> Varsayılan fabrika ayarı Açık'tır (On). Her 200 faks işinden sonra günlük oluşturur.
Kağıt Kaynağı Günlüğü Tepsi [x] Çok Amaçlı Besleyici	Günlükleri yazdırmak için kullanılan kağıt kaynağını belirtir. Not: Tepsi 1 varsayılan fabrika ayarıdır.
Günlük Görüntüle Uzak İstasyon Adı Aranan Numara	Yazdırılan günlüklerde aranan numaranın veya getirilen istasyon ya da faks adının görüntülenip görüntülenmeyeceğini belirtir. Not: Varsayılan fabrika ayarı Uzak İstasyon Adı'dır.
İş Günlüğü Etknlştr. Açık Kapalı	Faks işi günlüğüne erişilmesini sağlar. Not: Varsayılan fabrika ayarı Açık'tır (On).
Arama Günlüğü Etknlştr. Açık Kapalı	Faks Arama günlüğüne erişilmesini sağlar. Not: Varsayılan fabrika ayarı Açık'tır (On).

Bunu kullanın	Bunun için
Hoparlör Modu Her Zaman Kapalı Bağlanıncaya Kadar Açık Daima Açık	Hoparlör modunu belirtir. Notlar: <ul style="list-style-type: none"> Varsayılan fabrika ayarı, Bağlanıncaya Kadar Açık'tır. Faks bağlantısı yapıldıkça kadar bir ses verilir. Daima Açık seçeneği, hoparlörü açar. Her zaman hoparlörü kapatır.
Hoparlör Sesi Yüksek Düşük	Ses seviyesi ayarını denetler. Not: Varsayılan fabrika ayarı Yüksek'tir.
Zil Sesi Düzeyi Kapalı Açık	Faks hoparlörünün zil sesi seviyesini denetler. Not: Varsayılan fabrika ayarı Açık'tır (On).

Bunu kullanın	Bunun için
Tüm Ziller Yalnızca Tek Zil Yalnızca Çift Zil Yalnızca Üç Zil Yalnızca Tek veya Çift Zil Yalnızca Tek veya Üç Zil Sesi Yalnızca Çift veya Üç Zil	Yazıcı aramaları yanıtlarken zil sesi düzenlerini belirtir. Not: Varsayılan fabrika ayarı Tüm Ziller'dir.

E-posta Ayarları menüsü

Bunu kullanın	Bunun için
E-posta Sunucusu Kurulumu Konu Mesaj Dosya Adı	E-posta sunucusu bilgilerini belirtir. Notlar: <ul style="list-style-type: none"> Konu alanına en fazla 255 karakter girebilirsiniz. Mesaj alanına en fazla 512 karakter girebilirsiniz. Dosya Adı alanına en fazla 53 karakter girebilirsiniz.
E-posta Sunucusu Kurulumu Bana kopya gönder Asla görüntülenmez Varsayılan olarak açık Varsayılan olarak kapalı Daima Açık	Gönderene e-postanın bir kopyasını geri gönderir. Not: Varsayılan fabrika ayarı "Asla görüntülenmez"dir.
E-posta Sunucusu Kurulumu Maks. E-posta boyutu 0-65535 KB	Kilobayt cinsinden maksimum e-posta boyutunu belirtir. Not: Belirtilen boyutun üzerindeki e-postalar gönderilmez.
E-posta Sunucusu Kurulumu Boyut Hatası Mesajı	E-posta, yapılandırılan boyut sınırından büyükse, bir mesaj gönderir. Not: En fazla 1024 karakter girebilirsiniz.
E-posta Sunucusu Kurulumu Hedefleri sınırla	Şirket etki alanı adı gibi etki alanı adını belirtir ve sonra e-posta hedeflerini yalnızca o etki alanı adına sınırlar. Not: Yalnızca tek bir alan adı belirtebilirsiniz.
E-posta Sunucusu Kurulumu Web Bağlantı Kurulumu Sunucu Oturum Aç Parola Yol Dosya Adı Web Bağlantısı	E-posta sunucusu yol adını tanımlar, örneğin: /dizin/yol. Notlar: <ul style="list-style-type: none"> Karakterler * : ? < > karakterleri bir yol adı için geçersiz girişlerdir. Sunucu, Oturum Açma, Parola, Yol ve Web Bağlantısı için en fazla 128 karakter girebilirsiniz. Dosya Adı için en fazla 53 karakter girebilirsiniz.

Bunu kullanın	Bunun için
Biçim PDF (.pdf) Güvenli PDF TIFF (.tif) JPEG (.jpg) XPS (.xps)	Taranan dosyanın biçimini belirtir. Not: Varsayılan fabrika ayarı PDF'dir (.pdf).
PDF Sürümü 1.2–1.7 A–1a	E-postaya taranacak PDF dosyasının sürümünü ayarlar. Not: 1,5 varsayılan fabrika ayarıdır.
İçerik Türü Metin Resim Metin/Fotoğraf Fotoğraf	Özgün belgenin içeriğini belirtir. Not: Varsayılan fabrika ayarı Metin/Fotoğraf'tır.
İçerik Kaynağı Siyah/Beyaz Lazer Renkli Lazer Mürekkep Püskürtmeli Fotoğraf/Film Magazin Gazete Basın Diğer	Özgün belgenin nasıl üretildiğini belirtir. Not: Fabrika varsayılan ayarı Siyah/Beyaz Lazer'dir.
Renkli Kapalı Açık	Kopyaların renkli yazdırılıp yazdırılmayacağını belirtir.
Çözünürlük 75 dpi 150 dpi 200 dpi 300 dpi 400 dpi 600 dpi	Taramanın çözünürlüğünü nokta / inç olarak belirtir. Not: Varsayılan fabrika ayarı "150 dpi"dir.
Koyuluk 1–9	Çıktının rengini açar veya koyulaştırır. Not: Varsayılan fabrika ayarı 5'tir.
Yönlendirme Dikey Yatay	Taranan görüntünün sayfa yönünü belirtir. Not: Varsayılan fabrika ayarı Dikey'dir.

Bunu kullanın	Bunun için
Özgün Boyut Letter Legal Executive Folio Statement Oficio (Meksika) Universal Otomatik Boyut Algılama Karma Boyutlar A4 A5 A6 JIS B5 Özel Tarama Boyutu [x] Kitap Orijinal Kartvizit 3 x 5 inç 4 x 6 inç	Taranmakta olan belgenin kağıt boyutunu belirtir. Notlar: <ul style="list-style-type: none"> • ABD fabrika varsayılan ayarı Letter'dır. • A4 uluslararası varsayılan fabrika ayarıdır.
Çift Yüz (Önlü Arkalı) Kapalı Uzun kenar Kısa kenar	Metin ve grafiklerin sayfa yönünü belirtir. Notlar: <ul style="list-style-type: none"> • Varsayılan fabrika ayarı Kapalı'dır (Off). • "Uzun kenar", ciltlemenin sayfanın uzun kenarı boyunca olacağını farz eder (dikey için sol kenar, yatay için üst kenar). • "Kısa Kenar", ciltlemenin sayfanın kısa kenarı boyunca olacağını farz eder (dikey için üst kenar ve yatay için sol kenar).
JPEG Kalitesi İçerik için en iyisi 5–90	Dosya boyutuna ve görüntünün kalitesine göre JPEG fotoğraf görüntüsünün kalitesini ayarlar. Notlar: <ul style="list-style-type: none"> • Varsayılan fabrika ayarı "İçerik için en iyisi"dir. • 5 değeri dosya boyutunu ve görüntünün kalitesini azaltır. • 90 değeri en iyi görüntü kalitesini sağlar ancak dosya boyutu çok büyük olur. • Bu menü öğesi tüm tarama işlevleri için geçerlidir.
Metin Varsayılanları 5–90	Dosya boyutuna ve görüntünün kalitesine göre metin görüntüsünün kalitesini ayarlar. Not: Varsayılan fabrika ayarı 75'tir.
Metin/Fotoğraf Varsayılanları 5–90	Dosya boyutuna ve görüntünün kalitesine göre metin veya fotoğraf görüntüsünün kalitesini ayarlar. Not: Varsayılan fabrika ayarı 75'tir.
Fotoğraf Varsayılanları 5–90	Dosya boyutuna ve görüntünün kalitesine göre fotoğraf görüntüsünün kalitesini ayarlar. Not: Varsayılan fabrika ayarı 50'dir.

Bunu kullanın	Bunun için
E-postayla rsm gönd. biçimi Ek Web Bağlantısı	Resimlerin nasıl gönderileceğini belirtir. Not: Varsayılan fabrika ayarı Ek'tir.
Birden-Çok Sayfalı Tiff Kullanma Açık Kapalı	Tek sayfalı TIFF dosyaları ile birden çok sayfalı TIFF dosyaları arasında tercih yapılmasını sağlar. E-posta işine birden çok sayfa taramak için ya tüm sayfaları içeren bir TIFF dosyası oluşturulur ya da işin her sayfası için bir dosya içeren birden çok TIFF dosyası oluşturulur. Notlar: <ul style="list-style-type: none"> Varsayılan fabrika ayarı Açık'tır (On). Bu menü öğesi tüm tarama işlemleri için geçerlidir.
Aktarım Günlüğü Günlük yazdır Günlük yazdırma Yalnızca hata yazdır	Aktarım günlüğünün yazdırılıp yazdırılmayacağını belirtir. Not: Varsayılan fabrika ayarı "Günlük yazdır"dır.
Kağıt Kaynağı Günlüğü Tepsi [x] Çok Amaçlı Besleyici	E-posta günlüklerinin yazdırılması için bir kağıt kaynağı belirtir. Not: Tepsi 1 varsayılan fabrika ayarıdır.
E-posta Bit Derinliği 1 bit 8 bit	1-bit resimler kullanılarak Metin/Fotoğraf modunun daha küçük dosya boyutları üretmesini sağlar. Not: Varsayılan fabrika ayarı 8 bittir.
Özel İş tarama Açık Kapalı	Karışık kağıt boyutları içeren bir belgeyi kopyalar. Notlar: <ul style="list-style-type: none"> Varsayılan fabrika ayarı Kapalı'dır (Off). Bu menü öğesi yalnızca formatlanmış, çalışan bir yazıcı sabit diski takıldığında görüntülenir.
Tarama Önizleme Açık Kapalı	Tarama işleri için ekranda bir önizleme görüntülenip görüntülenmeyeceğini belirtir. Notlar: <ul style="list-style-type: none"> Varsayılan fabrika ayarı Kapalı'dır (Off). Bu menü öğesi yalnızca formatlanmış, çalışan bir yazıcı sabit diski takıldığında görüntülenir.
'Kısayol Olarak Kaydet'e İzin Ver Açık Kapalı	E-posta adreslerini kısayol olarak kaydeder. Notlar: <ul style="list-style-type: none"> Varsayılan fabrika ayarı Açık'tır (On). Kapalı olarak ayarlandığında, Kısayol olarak Kaydet düğmesi, e-posta Hedefi ekranında görüntülenmez.
Arka Plan Kaldırma -4 ila 4	Taranmış bir resimdeki görünür arka planın miktarını ayarlar. Not: 0 varsayılan fabrika ayarıdır.
Renk Dengesi Mavi-Kırmızı Kırmızı-Yeşil Sarı-Mavi	Çıktıda eşit renk dengesi sağlar.

Bunu kullanın	Bunun için
Renk Eksikliği Renk Eksikliği Hiçbiri Kırmızı Yeşil Mavi Varsayılan Kırmızı Eşiği 0–255 Varsayılan Yeşil Eşiği 0–255 Varsayılan Mavi Eşiği 0–255	Tarama sırasında hangi rengin eksik olacağını belirtme ve her renk eşiği için eksiltme ayarını ayarlama. Notlar: <ul style="list-style-type: none"> • Renk Eksikliği için varsayılan fabrika ayarı Hiçbiri'dir. • Her renk eşiği için varsayılan fabrika ayarı 128'dir.
Kontrast 0–5 İçerik için en iyisi	Çıktının kontrastını belirtir. Not: Varsayılan fabrika ayarı "İçerik için en iyisi"dir.
Ayna Görüntü Kapalı Açık	Özün belgenin ayna görüntüsünü oluşturur. Not: Varsayılan fabrika ayarı Kapalı'dır (Off).
Negatif Resim Kapalı Açık	Özgün belgenin negatif görüntüsünü oluşturur. Not: Varsayılan fabrika ayarı Kapalı'dır (Off).
Gölge Ayrıntısı -4 ila 4	Taranmış bir resimdeki görünür gölge ayrıntısının miktarını ayarlar. Not: 0 varsayılan fabrika ayarıdır.
ADF Eğim Ayarı Otomatik Kapalı Açık	Taranan görüntüdeki küçük kıvrıklıkları düzeltir. Notlar: <ul style="list-style-type: none"> • Varsayılan fabrika ayarı Otomatik'tir. • Bu menü öğesi yalnızca belirli yazıcı modellerinde görüntülenir.
Kenardan kenara Kapalı Açık	Özgün belgenin kenardan kenara taranıp taranmayacağını belirtir. Not: Varsayılan fabrika ayarı Kapalı'dır (Off).
Netlik 1–5	Taranmış resimdeki netlik miktarını ayarlar. Not: Varsayılan fabrika ayarı 3'tür.
Sıcaklık -4 ila 4	Kullanıcının "sıcak" veya "soğuk" çıktıları belirtmesini sağlar. "Soğuk" değerler varsayılandan daha mavi bir çıktı oluştururken "sıcak" değerler varsayılandan daha kırmızı bir çıktı oluşturur. Not: 0 varsayılan fabrika ayarıdır.
Bilgi/gizli: kullan Kapalı Açık	Bilgi ve gizli alanlarının kullanılmasını sağlar Not: Varsayılan fabrika ayarı Kapalı'dır (Off).

FTP Ayarları menüsü

Bunu kullanın	Bunun için
Biçim PDF (.pdf) Güvenli PDF (.pdf) TIFF (.tif) JPEG (.jpg) XPS (.xps)	FTP gönderileri için dosyanın biçimini belirtir. Not: Varsayılan fabrika ayarı PDF'dir (.pdf).
PDF Sürümü 1.2–1.7 A–1a	FTP ile göndermek için PDF dosyasının sürüm düzeyini ayarlar. Not: 1,5 varsayılan fabrika ayarıdır.
İçerik Türü Metin Resim Metin/Fotoğraf Fotoğraf	Özgün belgenin içeriğini belirtir. Not: Varsayılan fabrika ayarı Metin/Fotoğraftır.
İçerik Kaynağı Siyah/Beyaz Lazer Renkli Lazer Mürekkep Püskürtmeli Fotoğraf/Film Magazin Gazete Basın Diğer	Özgün belgenin nasıl üretildiğini belirtir. Not: Fabrika varsayılan ayarı Siyah/Beyaz Lazer'dir.
Renkli Kapalı Açık	Kopyaların renkli yazdırılıp yazdırılmayacağını belirtir. Not: Varsayılan fabrika ayarı Açık'tır (On).
Çözünürlük 75 dpi 150 dpi 200 dpi 300 dpi 400 dpi 600 dpi	Taramanın kalitesini nokta / inç (dpi) olarak belirtir. Not: Varsayılan fabrika ayarı "150 dpi"dir.
Koyuluk 1–9	Çıktının rengini açar veya koyulaştırır. Not: Varsayılan fabrika ayarı 5'tir.
Yönlendirme Dikey Yatay	Taranan görüntünün sayfa yönünü belirtir. Not: Varsayılan fabrika ayarı Dikey'dir.

Bunu kullanın	Bunun için
Özgün Boyut Letter Legal Executive Folio Statement Oficio (Meksika) Universal Otomatik Boyut Algılama Karma Boyutlar A4 A5 A6 JIS B5 Özel Tarama Boyutu [x] Kitap Orijinal Kartvizit 3 x 5 inç 4 x 6 inç	Özgün belgenizin kağıt boyutunu belirtir. Notlar: <ul style="list-style-type: none"> • ABD fabrika varsayılan ayarı Letter'dır. • A4 uluslararası varsayılan fabrika ayarıdır.
Çift Yüz (Önlü Arkalı) Kapalı Uzun kenar Kısa kenar	Metin ve grafiklerin sayfa yönünü belirtir. Notlar: <ul style="list-style-type: none"> • Varsayılan fabrika ayarı Kapalı'dır (Off). • "Uzun kenar", ciltlemenin sayfanın uzun kenarı boyunca olacağını farz eder (dikey için sol kenar, yatay için üst kenar). • "Kısa kenar", ciltlemenin sayfanın kısa kenarı boyunca olacağını farz eder (dikey için üst kenar ve yatay için sol kenar).
JPEG Kalitesi İçerik için en iyisi 5–90	Dosya boyutuna ve görüntünün kalitesine göre JPEG fotoğraf görüntüsünün kalitesini ayarlar. Notlar: <ul style="list-style-type: none"> • Varsayılan fabrika ayarı "İçerik için en iyisi"dir. • 5 değeri dosya boyutunu azaltır ancak görüntünün kalitesi düşer. • 90 değeri en iyi görüntü kalitesini sağlar ancak dosya boyutu çok büyük olur. • Bu menü öğesi tüm tarama işlevleri için geçerlidir.
Metin Varsayılanları 5–90	Dosya boyutuna ve görüntünün kalitesine göre metnin kalitesini ayarlar. Not: Varsayılan fabrika ayarı 75'tir.
Metin/Fotoğraf Varsayılanları 5–90	Dosya boyutuna ve görüntünün kalitesine göre metin/fotoğraf görüntüsünün kalitesini ayarlar. Not: Varsayılan fabrika ayarı 75'tir.
Fotoğraf Varsayılanları 5–90	Dosya boyutuna ve görüntünün kalitesine göre fotoğraf görüntüsünün kalitesini ayarlar. Not: Varsayılan fabrika ayarı 50'dir.

Bunu kullanın	Bunun için
Birden-Çok Syf TIFF Kullan Açık Kapalı	<p>Tek sayfalı TIFF dosyaları ile birden çok sayfalı TIFF dosyaları arasında tercih yapılmasını sağlar. FTP işine birden çok sayfa taramak için ya tüm sayfaları içeren bir TIFF dosyası oluşturulur ya da işin her sayfası için bir dosya içeren birden çok TIFF dosyası oluşturulur.</p> <p>Notlar:</p> <ul style="list-style-type: none"> Varsayılan fabrika ayarı Açık'tır (On). Bu menü öğesi tüm tarama işlevleri için geçerlidir.
Aktarım Günlüğü Günlük yazdır Günlük yazdırma Yalnızca hata yazdır	<p>Aktarım günlüğünün yazdırılıp yazdırılmayacağını belirtir.</p> <p>Not: Varsayılan fabrika ayarı "Günlük yazdır"dır.</p>
Kağıt Kaynağı Günlüğü Tepsi [x] Çok Amaçlı Besleyici	<p>FTP günlükleri yazdırırken bir kağıt kaynağı belirtir.</p> <p>Not: Tepsi 1 varsayılan fabrika ayarıdır.</p>
FTP bit Derinliği 1 bit 8 bit	<p>1-bit resimler kullanılarak Metin/Fotoğraf modunda daha küçük dosya boyutları olmasını sağlar.</p> <p>Not: Varsayılan fabrika ayarı 8 bittir.</p>
Dosya Adı	<p>Taban dosya adını yazmak için kullanılır.</p> <p>Not: En fazla 53 karakter girebilirsiniz.</p>
Özel İş Tarama Açık Kapalı	<p>Karışık kağıt boyutları içeren bir belgeyi tek bir tarama işine kopyalar.</p> <p>Not: Varsayılan fabrika ayarı Kapalı'dır (Off).</p>
Tarama Önizleme Açık Kapalı	<p>Tarama işleri için ekranda bir önizleme görüntülenip görüntülenmeyeceğini belirtir.</p> <p>Notlar:</p> <ul style="list-style-type: none"> Varsayılan fabrika ayarı Kapalı'dır (Off). Bu menü öğesi yalnızca formatlanmış, çalışan bir yazıcı sabit diski takıldığında görüntülenir.
'Kısayol Olarak Kaydet'e İzin Ver Açık Kapalı	<p>FTP adresleri için kısayol oluşturulmasını sağlar.</p> <p>Not: Varsayılan fabrika ayarı Açık'tır (On).</p>
Arka Plan Kaldırma -4 ila 4	<p>Bir kopyada görülebilecek arka plan miktarını ayarlar.</p> <p>Not: 0 varsayılan fabrika ayarıdır.</p>
Renk Dengesi Mavi-Kırmızı Kırmızı-Yeşil Sarı-Mavi	<p>Çıktıda eşit renk dengesi sağlar.</p>

Bunu kullanın	Bunun için
Renk Eksikliği Renk Eksikliği Hiçbiri Kırmızı Yeşil Mavi Varsayılan Kırmızı Eşiği 0–255 Varsayılan Yeşil Eşiği 0–255 Varsayılan Mavi Eşiği 0–255	Tarama sırasında hangi rengin eksik olacağını ve eksilme miktarının ne kadar artırılacağını veya azaltılacağını belirtir. Notlar: <ul style="list-style-type: none"> • Renk Eksikliği için varsayılan fabrika ayarı Hiçbiri'dir. • Her renk eşiği için varsayılan fabrika ayarı 128'dir.
Kontrast 0–5 İçerik için en iyisi	Çıktının kontrastını belirtir. Not: Varsayılan fabrika ayarı "İçerik için en iyisi"dir.
Ayna Görüntü Kapalı Açık	Özün belgenin ayna görüntüsünü oluşturur. Not: Varsayılan fabrika ayarı Kapalı'dır (Off).
Negatif Resim Kapalı Açık	Özgün belgenin negatif görüntüsünü oluşturur. Not: Varsayılan fabrika ayarı Kapalı'dır (Off).
Gölge Ayırıtması -4 ila 4	Taranmış bir resimdeki görünür gölge ayırıtmasının miktarını ayarlar. Not: 0 varsayılan fabrika ayarıdır.
ADF Eğim Ayarı Otomatik Kapalı Açık	Taranan görüntüdeki küçük kıvrıklıkları düzeltir. Notlar: <ul style="list-style-type: none"> • Varsayılan fabrika ayarı Otomatik'tir. • Bu menü öğesi yalnızca belirli yazıcı modellerinde desteklenir.
Kenardan kenara Kapalı Açık	Özgün belgenin kenardan kenara taranıp taranmayacağını belirtir. Not: Varsayılan fabrika ayarı Kapalı'dır (Off).
Netlik 1–5	Taranmış resmin netlik miktarını ayarlar. Not: Varsayılan fabrika ayarı 3'tür.
Sıcaklık -4 ila 4	Kullanıcının "sıcak" veya "soğuk" çıktıları belirtmesini sağlar. "Soğuk" değerler varsayılandan daha mavi bir çıktı oluştururken "sıcak" değerler varsayılandan daha kırmızı bir çıktı oluşturur. Not: 0 varsayılan fabrika ayarıdır.

Flash Sürücü menüsü

Tarama Ayarları

Bunu kullanın	Bunun için
Biçim PDF (.pdf) Güvenli PDF TIFF (.tif) JPEG (.jpg) XPS (.xps)	FTP yoluyla gönderilecek dosyanın biçimini belirtir. Not: Varsayılan fabrika ayarı PDF'dir (.pdf).
PDF Sürümü 1.2–1.7 A-1a	FTP yoluyla gönderilecek PDF dosyasının sürümünü ayarlar. Not: 1,5 varsayılan fabrika ayarıdır.
İçerik Türü Metin Resim Metin/Fotoğraf Fotoğraf	Özgün belgenin içeriğini belirtir. Not: Varsayılan fabrika ayarı Metin/Fotoğraftır.
İçerik Kaynağı Siyah Beyaz Lazer Renkli Lazer Mürekkep Püskürtmeli Fotoğraf/Film Magazin Gazete Basın Diğer	Özgün belgenin nasıl üretildiğini belirtir. Not: Fabrika varsayılan ayarı "Siyah Beyaz Lazer"dir.
Çözünürlük 75 dpi 150 dpi 200 dpi 300 dpi 400 dpi 600 dpi	Taramanın çözünürlüğünü nokta / inç (dpi) olarak belirtir. Not: Varsayılan fabrika ayarı "150 dpi"dir.
Koyuluk 1–9	Çıktının rengini açar veya koyulaştırır. Not: Varsayılan fabrika ayarı 5'tir.
Yönlendirme Dikey Yatay	Taranan resmin yönünü belirtir. Not: Varsayılan fabrika ayarı Dikey'dir.

Bunu kullanın	Bunun için
Özgün Boyut Letter Legal Executive Folio Statement Oficio (Meksika) Otomatik Boyut Algılama Karma Boyutlar A4 A5 A6 JIS B5 Zor Ortam Letter Zor Ortam A5 Zor Ortam Legal Zor Ortam A4 Özel Tarama Boyutu [x] Kitap Orijinal Kartvizit 3 x 5 inç 4 x 6 inç	Özgün belgenizin kağıt boyutunu belirtir. Not: ABD fabrika varsayılan ayarı Letter'dır. A4 uluslararası varsayılan fabrika ayarıdır.
Çift Yüz (Önlü Arkalı) Kapalı Uzun Kenar Kısa Kenar	Metin ve grafiklerin sayfa yönünü belirtir. Notlar: <ul style="list-style-type: none"> Varsayılan fabrika ayarı Kapalı'dır (Off). Uzun Kenar, ciltlemenin sayfanın uzun kenarı boyunca olacağını farz eder (dikey için sol kenar, yatay için üst kenar). Kısa Kenar, ciltlemenin sayfanın kısa kenarı boyunca olacağını farz eder (dikey için üst kenar ve yatay için sol kenar).
JPEG Kalitesi İçerik için en iyisi 5-90	Dosya boyutuna ve kaliteye göre JPEG fotoğraf görüntüsünün kalitesini ayarlar. Notlar: <ul style="list-style-type: none"> Varsayılan fabrika ayarı "İçerik için en iyisi"dir. 5 değeri dosya boyutunu azaltır ancak görüntünün kalitesi düşer. 90 değeri en iyi görüntü kalitesini sağlar ancak dosya boyutu çok büyük olur. Bu menü öğesi tüm tarama işlevleri için geçerlidir.
Metin Varsayılanları 5-90	Dosya boyutuna ve görüntünün kalitesine göre metnin kalitesini ayarlar. Not: Varsayılan fabrika ayarı 75'tir.
Metin/Fotoğraf Varsayılanları 5-90	Dosya boyutuna ve kaliteye göre metin/fotoğraf görüntüsünün kalitesini ayarlar. Not: Varsayılan fabrika ayarı 75'tir.
Fotoğraf Varsayılanları 5-90	Dosya boyutuna ve kaliteye göre fotoğraf görüntüsünün kalitesini ayarlar. Not: Varsayılan fabrika ayarı 50'dir.

Bunu kullanın	Bunun için
Birden-Çok Syf TIFF Kullan Açık Kapalı	Tek sayfalı TIFF dosyaları ile birden çok sayfalı TIFF dosyaları arasında tercih yapılmasını sağlar. FTP işine birden çok sayfa taramak için ya tüm sayfaları içeren bir TIFF dosyası oluşturulur ya da her sayfa için bir dosya içeren birden çok TIFF dosyası oluşturulur. Notlar: <ul style="list-style-type: none"> Varsayılan fabrika ayarı Açık'tır (On). Bu menü öğesi tüm tarama işlevleri için geçerlidir.
Dosya Adı	Taban dosya adını yazmak için kullanılır. Not: Maksimum 53 karaktere izin verilir.
Özel İş Tarama Açık Kapalı	Tek bir kopyalama işinde karışık kağıt boyutları içeren belgeyi kopyalar. Not: Varsayılan fabrika ayarı Kapalı'dır (Off).
Tarama Önizleme Açık Kapalı	Tarama işleri için ekranda bir önizleme görüntülenip görüntülenmeyeceğini belirtir. Not: Varsayılan fabrika ayarı Kapalı'dır (Off).
Arka Plan Kaldırma -4 ila 4	Bir kopyada görülebilecek arka plan miktarını ayarlar. Not: 0 varsayılan fabrika ayarıdır.
Kontrast 0-5 İçerik için en iyisi	Taranan görüntünün kontrastını belirtir. Not: Varsayılan fabrika ayarı "İçerik için en iyisi"dir.
Ayna Görüntü Kapalı Açık	Özün belgenin ayna görüntüsünü oluşturur. Not: Varsayılan fabrika ayarı Kapalı'dır (Off).
Negatif Resim Kapalı Açık	Özgün belgenin negatif görüntüsünü oluşturur. Not: Varsayılan fabrika ayarı Kapalı'dır (Off).
Gölge Ayrıntısı -4 ila 4	Taranmış bir resimdeki görünür gölge ayrıntısının miktarını ayarlar. Not: 0 varsayılan fabrika ayarıdır.
Kenardan kenara Kapalı Açık	Özgün belgenin kenardan kenara taranıp taranmayacağını belirtir. Not: Varsayılan fabrika ayarı Kapalı'dır (Off).
Netlik 1-5	Taranmış resimdeki netlik miktarını ayarlar. Not: Varsayılan fabrika ayarı 3'tür.
Sıcaklık -4 ila 4	Kullanıcının "sıcak" veya "soğuk" çıktıları belirtmesini sağlar. "Soğuk" değerler varsayılandan daha mavi bir çıktı oluştururken "sıcak" değerler varsayılandan daha kırmızı bir çıktı oluşturur.

Yazdırma Ayarları

Kopya sayısı 1–999	Her yazdırma işi için varsayılan kopya sayısını belirtir. Not: Varsayılan fabrika ayarı 1'dir.
Kağıt Kaynağı Tepsi [x] Çok Amaçlı Besleyici Elle Kağıt Elle Zarf	Tüm yazdırma işleri için varsayılan bir kağıt kaynağı atayın. Not: Tepsi 1 varsayılan fabrika ayarıdır.
Harmanla (1,1,1) (2,2,2) (1,2,3) (1,2,3)	Birden fazla kopya yazdırırken bir yazdırma işinin sayfalarını sırayla yığılın. Not: "(1,2,3) (1,2,3)" varsayılan fabrika ayarıdır.
Çift Yüz (Önlü Arkalı) 1 yüze 2 yüze	Baskıların sayfanın bir yüzüne mi yoksa iki yüzüne mi yazdırılacağını belirler. Not: Varsayılan fabrika ayarı "1 yüze"dir.
Zimba Kapalı Açık	Baskıların zımbalanıp zımbalanmayacağını belirtir. Notlar: <ul style="list-style-type: none"> Varsayılan fabrika ayarı Kapalı'dır (Off). Bu menü yalnızca bir zimba tutucu takıldığında görüntülenir.
Önlü Arkalı Ciltleme Uzun Kenar Kısa Kenar	Önlü arkalı sayfaların sayfa yönüne göre ciltlenmesini belirler. Notlar: <ul style="list-style-type: none"> Uzun Kenar, ciltlemenin sayfanın uzun kenarı boyunca olacağını farz eder (dikey için sol kenar, yatay için üst kenar). Kısa Kenar, ciltlemenin sayfanın kısa kenarı boyunca olacağını farz eder (dikey için üst kenar ve yatay için sol kenar).
Kağıt Tasarrufu Kapalı 2 Yan Yana 3 Yan Yana 4 Yan Yana 6 Yan Yana 9 Yan Yana 12 Yan Yana 16 Yan Yana	Kağıdın bir yüzüne çoklu-sayfa görüntüleri yazdırılması gerektiğini belirtir. Notlar: <ul style="list-style-type: none"> Varsayılan fabrika ayarı Kapalı'dır (Off). Seçilen sayı her yüze yazdırılacak sayfa resmi sayısıdır.
Kağıt Tasarrufu Sıralaması Yatay Ters Yatay Ters Dikey Dikey	Çoklu-sayfa görüntülerinin konumlarını belirtir. Notlar: <ul style="list-style-type: none"> Varsayılan fabrika ayarı Yatay'dır. Konumların belirlenmesi, sayfa görüntüsü sayısına ve görüntülerin dikey veya yatay olmasına bağlıdır.
Kağıt Tasarrufu Yönlendirmesi Otomatik Yatay Dikey	Çoklu sayfalı bir belgenin yönelimini belirtin. Not: Varsayılan fabrika ayarı Otomatik'tir. Yazıcı dikey ve yatay seçenekleri arasından seçim yapar.

Kağıt Tasarrufu Kenarlığı Hiçbiri Kati	Her sayfa görüntüsüne bir kenarlık yazdırır. Not: Varsayılan fabrika ayarı Yok'tur.
Ayırma Sayfaları Kapalı Kopyalar Arasında İşlerin Arasına Sayfaların Arasına	Boş ayırma sayfaları eklenip eklenmeyeceğini belirler. Notlar: <ul style="list-style-type: none"> Varsayılan fabrika ayarı Kapalı'dır (Off). Harmanla ayarı "(1,2,3) (1,2,3)" olarak belirlenmişse Kopyaların Arasına seçeneği bir yazdırma işinin her kopyasının arasına bir boş sayfa ekler. Harmanla ayarı "(1,1,1) (2,2,2)" olarak belirlenmişse basılan her sayfa setinin arasına (örneğin her 1. sayfadan ve her 2. sayfadan sonra) bir boş sayfa eklenir. İşlerin Arasına yazdırma işlerinin arasına bir boş sayfa ekler. Sayfaların Arasına yazdırma işinin her sayfasının arasına bir boş sayfa ekler. Bu ayar saydam ortamlara yazdırırken veya bir belgeye boş sayfalar eklerken yararlıdır.
Ayırma Sayfası Kaynağı Tepsi [x] Çok Amaçlı Besleyici	Ayırma sayfaları için kağıt kaynağını belirler. Not: Tepsi 1 varsayılan fabrika ayarıdır.
Boş Sayfalar Yazdırma Yazdır	Bir yazdırma işine boş sayfaların eklenip eklenmeyeceğini belirtir. Not: Varsayılan fabrika ayarı Yazdırma'dır.

Yazdırma Ayarları

Kurulum menüsü

İşlem	Öğe
Yazıcı Dili PCL Emülasyonu PS Emülasyonu	Yazıcı dilini ayarlar. Notlar: <ul style="list-style-type: none"> PS Emülasyonu varsayılan fabrika ayarıdır. Bir yazıcı dilinin varsayılan dil olarak ayarlanması, bir yazılım programının başka bir yazıcı dili kullanılan yazdırma işleri göndermesini engellemez.
İş Bekletme Açık Kapalı	Olmayan yazıcı seçenekleri veya özel ayarlar istedikleri takdirde, yazdırma kuyruğundan kaldırılacak yazdırma işlerini belirler. Yazdırma kuyruğundan kaldırılan yazdırma işleri, ayrı bir kuyrukta saklanır, böylece diğer işler normal yazdırılır. Eksik bilgiler veya seçenekler giderildiğinde, saklanan işler yazdırılır. Notlar: <ul style="list-style-type: none"> Varsayılan fabrika ayarı Kapalı'dır (Off). Bu menü ayarı yalnızca formatlanmış, çalışan bir yazıcı sabit diski takıldığında görüntülenir. Bu gereklilik, yazıcının elektriği kesildiğinde saklanan işlerinin silinmemesini sağlar.

İşlem	Öğe
Yazdırma Alanı Normal Tüm Sayfa	Mantıksal ve fiziksel yazdırılabilir alanı ayarlar. Notlar: <ul style="list-style-type: none"> Varsayılan fabrika ayarı Normal'dir. Normal ayarının yazdırılmaz bölge olarak tanımladığı alana veri yazdırmayı denerken, yazıcı resmi kenarından budar. Tüm Sayfa, resmin Normal ayarıyla tanımlanan yazdırılmaz alanına taşınmasına neden olur, ama yazıcı resmi Normal ayar sınırından keser. Bu, yalnızca PCL 5e yorumlayıcısı kullanarak yazdırılan sayfaları etkiler. Bunun PCL XL veya PostScript yorumlayıcısı kullanılarak yazdırılan sayfalar üzerinde hiçbir etkisi yoktur.
Hedefi İndir RAM Flash Disk	İndirmeler için depolama konumunu ayarlar. Notlar: <ul style="list-style-type: none"> RAM varsayılan fabrika ayarıdır. Yüklenenlerin RAM belleğine depolanması geçicidir. İndirilenlerin önbelleğe veya yazıcının sabit diskine kaydedilmesi sürekli depolanmaları anlamına gelir. İndirilenler yazıcı kapatılsa bile önbellekte veya yazıcının sabit diskinde kalır. Bu menü ayarı yalnızca formatlanmış, çalışan bir flash sürücüsü veya yazıcı sabit disk takıldığında görüntülenir.
Kaynakları Kaydet Açık Kapalı	Yazıcının, mevcut bellekten daha fazlasını gerektiren bir iş aldığı anda, RAM belleğinde saklanan fontlar veya makrolar gibi geçici yüklemeleri nasıl yöneteceğini belirtir. Notlar: <ul style="list-style-type: none"> Varsayılan fabrika ayarı Kapalı'dır (Off). Bu, yazıcının indirilenleri yalnızca bellek gerekene kadar tutmasını sağlar. Yazdırma işlerini yürütebilmek için indirilenler silinir. Açık, dil değişimleri ve yazıcının sıfırlanmaları sırasında indirmeleri korur. Yazıcının belleği dolduğu takdirde, Bellek Dolu [38] mesajı belirir ve indirilenler silinemez.
Hepsini Yazdır Sırası Alfabetik Önce En Eski Önce En Yeni	Tümünü Yazdır seçildiğinde, bekletilen ve gizli işlerin yazdırılıp yazdırılmayacağını belirtir. Not: Varsayılan fabrika ayarı Alfabetik'tir. Yazdırma işleri yazıcı kontrol panelinde her zaman alfabetik sırayla gösterilir.

Son İşlem menüsü

Bunu kullanın	Bunun için
Taraflar (Önlü Arkalı) 1 taraflı 2 taraflı	Tüm yazdırma işleri için iki taraflı (önlü arkalı) yazdırmanın varsayılan olarak atanıp atanmadığını belirtir. Notlar: <ul style="list-style-type: none"> "1 taraflı" varsayılan fabrika ayarıdır. Önlü arkalı yazdırmayı, yazıcı yazılımından ayarlayabilirsiniz. Windows kullanıcıları için: Dosya > Yazdır ve ardından Özellikler, Tercihler, Seçenekler veya Ayarlar'ı tıklatın. Macintosh kullanıcıları için: Dosya > Yazdır'ı seçin ve ardından Yazdır iletişim kutusundan ve açılır menülerden ayarları düzeltin.

Bunu kullanın	Bunun için
Önlü Arkalı Ciltleme Uzun Kenar Kısa Kenar	Önlü arkalı sayfaların sayfa yönlendirmesine göre ciltlenme ve yazdırılma biçimini tanımlar. Notlar: <ul style="list-style-type: none"> Varsayılan fabrika ayarı Uzun Kenar'dır. Bu, ciltlemenin sayfanın uzun kenarı boyunca olacağını farz eder (dikey için sol kenar, yatay için üst kenar). Kısa Kenar, ciltlemenin sayfanın kısa kenarı boyunca olacağını farz eder (dikey için üst kenar ve yatay için sol kenar).
Kopya sayısı 1-999	Her yazdırma işi için varsayılan kopya sayısını belirtir. Not: Varsayılan fabrika ayarı 1'dir.
Boş Sayfalar Yazdırma Yazdır	Bir yazdırma işine boş sayfaların eklenip eklenmeyeceğini belirtir. Not: Varsayılan fabrika ayarı Yazdırma'dır.
Harmanla (1,1,1) (2,2,2) (1,2,3) (1,2,3)	Birden fazla kopya yazdırırken bir yazdırma işinin sayfalarını sırayla yığırlar. Notlar: <ul style="list-style-type: none"> "(1,1,1) (2,2,2)" fabrika varsayılan ayarıdır. Açık, yazdırma işini sırayla yığırlar.
Ayırma Sayfaları Kapalı Kopyalar Arasında İşlerin Arasına Sayfaların Arasına	Boş ayırma sayfaları eklenip eklenmeyeceğini belirler. Notlar: <ul style="list-style-type: none"> Varsayılan fabrika ayarı Yok'tur. Harmanla ayarı "(1,2,3) (1,2,3)" olarak belirlenmişse, Kopyaların Arasına seçeneği bir yazdırma işinin her kopyasının arasına bir boş sayfa ekler. Harmanla ayarı "(1,1,1) (2,2,2)" olarak belirlenmişse, basılan her sayfa setinin arasına (örneğin her 1. sayfadan ve her 2. sayfadan sonra) bir boş sayfa eklenir. İşlerin Arasına yazdırma işlerinin arasına bir boş sayfa ekler. Sayfaların Arasına bir yazdırma işinin her sayfasının arasına bir boş sayfa ekler. Bu ayar saydam ortamlara yazdırırken veya bir belgeye boş sayfalar eklerken yararlıdır.
Ayırma Kaynağı Tepsi [x] El İle Besleyici	Ayırma sayfaları için kağıt kaynağını belirler. Notlar: <ul style="list-style-type: none"> Tepsi 1 (standart tepsi) fabrika varsayılan ayarıdır. Elle Besleyicinin bir menü ayarı olarak gösterilmesi için, Kağıt menüsünde ÇA Yapılandırma ayarını "Kaset" olarak atayın.
Kağıt Tasarrufu Kapalı 2 Yan Yana 3 Yan Yana 4 Yan Yana 6 Yan Yana 9 Yan Yana 12 Yan Yana 16 Yan Yana	Kağıdın bir yüzüne çoklu-sayfa görüntüleri yazdırır. Notlar: <ul style="list-style-type: none"> Varsayılan fabrika ayarı Kapalı'dır (Off). Seçilen sayı her yüze yazdırılacak sayfa resmi sayısıdır.

Bunu kullanın	Bunun için
Kağıt Tasarrufu Sıralaması Yatay Ters Yatay Ters Dikey Dikey	Kağıt Tasarrufu kullanılırken çoklu-sayfa görüntülerinin konumlarını belirtir. Notlar: <ul style="list-style-type: none"> Varsayılan fabrika ayarı Yatay'dır. Konumların belirlenmesi, sayfa görüntüsü sayısına ve görüntülerin dikey veya yatay olmasına bağlıdır.
Kağıt Tasarrufu Yönlendirmesi Otomatik Yatay Dikey	Çoklu sayfalı bir belgenin yönelimini belirtir. Not: Varsayılan fabrika ayarı Otomatik'tir. Yazıcı dikey ve yatay seçenekleri arasından seçim yapar.
Kağıt Tasarrufu Kenarlığı Yok Katı	Kağıt Tasarrufu kullanıldığında kenarlık yazdırır. Not: Varsayılan fabrika ayarı Yok'tur.
Zimba İşi Kapalı Açık	Yazdırılan çıktının zımbalanıp zımbalanmayacağını belirtir. Notlar: <ul style="list-style-type: none"> Varsayılan fabrika ayarı Kapalı'dır (Off). Bu menü öğesi yalnızca desteklenen bir zimba tutucu takılı olduğunda görüntülenir.
Zimba Testi Çalıştır	Zimba tutucunun düzgün çalıştığını doğrulayan bir rapor yazdırır. Not: Bu menü öğesi yalnızca desteklenen bir zimba tutucu takılı olduğunda görüntülenir.

Kalite menüsü

Bunu kullanın	Bunun için
Yaz Çözünürlüğü 300 dpi 600 dpi 1200 dpi 1200 Image Q 2400 Image Q	Yazdırılan çıktının çözünürlüğünü nokta / inç olarak belirtir. Not: Varsayılan fabrika ayarı 600 dpi'dir.
Piksel Artırma Kapalı Yazı Tipleri Yatay Dikey Her iki yön Ayrı	Resimleri yatay veya dikey olarak geliştirmek ya da yazı tiplerini geliştirmek üzere netlik için daha fazla pikselin yığınlar halinde yazdırılmasını sağlar. Not: Varsayılan fabrika ayarı Kapalı'dır (Off).
Toner Koyuluğu 1-10	Yazdırılan çıktının rengini açar veya koyulaştırır. Notlar: <ul style="list-style-type: none"> Varsayılan fabrika ayarı 8'tir. Daha küçük bir sayı seçimi toner tasarrufuna yardımcı olabilir.

Bunu kullanın	Bunun için
İnce Çizgileri Geliştir Açık Kapalı	Mimari çizim, harita, elektrik devre şeması veya akış diyagramları gibi dosyalar için tercih edilebilir bir yazdırma modunu etkinleştirin. Notlar: <ul style="list-style-type: none"> Varsayılan fabrika ayarı Kapalı'dır (Off). Bu seçeneği yazıcı yazılımından ayarlayabilirsiniz. Windows kullanıcıları için, Dosya > Yazdır ve ardından Özellikler, Tercihler, Seçenekler veya Ayarlar'ı tıklayın. Macintosh kullanıcıları için, Dosya > Yazdır'ı seçin ve ardından Yazdır iletişim kutusundan ve açılır menülerden ayarları düzeltin. Yerleşik Web Sunucusunu kullanarak bu seçeneği ayarlamak için, bir tarayıcı penceresine ağ yazıcısının IP adresini veya Web tarayıcısı adresi alanını girin.
Gri Düzeltme Otomatik Kapalı	Resimlere uygulanan kontrast iyileştirmesini otomatik olarak ayarlar. Not: Varsayılan fabrika ayarı Otomatik'tir.
Parlaklık -6 ila 6 arası	Yazdırılan çıktıyı aydınlatarak veya koyulaştırarak ayarlar. Çıktıyı aydınlatarak tonerden tasarruf edebilirsiniz. Not: Varsayılan fabrika ayarı 0'tir.
Kontrast 0-5	Yazdırılan nesnelere kontrastını ayarlar. Not: Varsayılan fabrika ayarı 0'tir.

İş Hesaplaması menüsü

Not: Bu menü öğesi yalnızca formatlanmış, çalışır durumda bir yazıcı sabit diski takıldığında görüntülenir. Yazıcı sabit diskinin okuma/yazma veya yazma korumalı olmadığından emin olun.

Bunu kullanın	Bunun için
İş Hesaplaması Günlüğü Kapalı Açık	Yazıcının aldığı yazdırma işlerinden bir günlük oluşturup oluşturmayacağını belirler ve ayarlar. Not: Varsayılan fabrika ayarı Kapalı'dır (Off).
İş Hesaplaması Yardımcı Programları	Günlük dosyalarını yazdırır ve siler veya bir flaş sürücüsüne verir.
Hesaplama Günlüğü Frekansı Haftalık Aylık	Bir günlük dosyasının ne sıklıkta oluşturulacağını belirler ve ayarlar. Not: Varsayılan fabrika ayarı Aylık'tır.
Frekans Sonunda Günlük Eylemi Hiçbiri Geçerli Günlüğü E-posta ile Gönder Geçerli Günlüğü E-posta ile Gönder ve Sil Geçerli Günlüğü Gönder Geçerli Günlüğü Gönder ve Sil	Frekans eşiği sona erdiğinde yazıcının nasıl karşılık vereceğini belirler ve ayarlar. Not: Varsayılan fabrika ayarı Yok'tur.
Disk Dolmak Üzere Kapalı 1-99	Yazıcı Disk Dolmak Üzere Eylemini çalıştırmadan önce günlük dosyasının maksimum boyutunu belirtir. Not: Varsayılan fabrika ayarı 5'tir.

Bunu kullanın	Bunun için
Disk Dolmak Üzere Eylemi Hiçbiri Geçerli Günlüğü E-posta ile Gönder Geçerli Günlüğü E-posta ile Gönder ve Sil En Eski Günlüğü E-posta ile Gönder ve Sil Geçerli Günlüğü Gönder Geçerli Günlüğü Gönder ve Sil En Eski Günlüğü Gönder ve Sil Geçerli Günlüğü Sil En Eski Günlüğü Sil Tüm Günlükleri Sil Geçerli Hariç Tüm Günlükleri Sil	Yazıcının sabit diski doluya yakinken yazıcının nasıl karşılık vereceğini belirler ve ayarlar. Notlar: <ul style="list-style-type: none"> Varsayılan fabrika ayarı Yok'tur. Disk Dolmak Üzere'de tanımlanan değer eylemin ne zaman tetikleneceğini belirtir.
Disk Dolu Eylemi Hiçbiri Geçerli Günlüğü E-posta ile Gönder ve Sil En Eski Günlüğü E-posta ile Gönder ve Sil Geçerli Günlüğü Gönder ve Sil En Eski Günlüğü Gönder ve Sil Geçerli Günlüğü Sil En Eski Günlüğü Sil Tüm Günlükleri Sil Geçerli Hariç Tüm Günlükleri Sil	Disk kullanımı maksimum sınıra (100 MB) eriştiğinde yazıcının nasıl karşılık vereceğini belirler ve ayarlar. Not: Varsayılan fabrika ayarı Yok'tur.
Günlükleri Gönderme URL'si	Yazıcının iş hesap günlüklerini nereye göndereceğini belirler ve ayarlar.
Günlükleri Göndermek için E-posta Adresi	Yazıcının iş hesaplama günlüklerini gönderdiği e-posta adresini belirtir.
Günlük Dosyası Öneki	Günlük dosyasının adı için seçtiğiniz öneki belirtir. Not: TCP/IP menüsünde tanımlanan geçerli ana makine adı varsayılan günlük dosyası öneki olarak kullanılır.

Yardımcı Programlar menüsü

Öge	Yapılacak İşlem
Bekletilenleri Sil Gizli Bekletilen Geri Yüklenmemiş Tüm	Yazıcının sabit diskindeki gizli ve bekletilen işleri siler. Notlar: <ul style="list-style-type: none"> Seçilen bir ayar yalnızca yazıcıda yerleşik olan yazdırma işlerini etkiler. Yer imleri, flaş sürücülerindeki yazdırma işleri ve diğer bekletilen iş türleri etkilenmez. Geri Yüklenmemiş, geri <i>yüklenmemiş</i> tüm Yazdırılan ve Bekletilen işler yazıcının sabit diskinden veya bellekten geri yüklenir.

Öge	Yapılacak İşlem
Flaş Biçimle Evet Hayır	Flash belleği biçimlendirin. Uyarı—Hasar Tehlikesi: Flaş bellek formatlanırken yazıcıyı kapatmayın. Notlar: <ul style="list-style-type: none"> • Evet flaş bellek kartında depolanan tüm verileri siler. • Hayır ise biçimlendirme isteğini iptal eder. • Flaş bellek, yazıcıya bir flaş bellek kartı takılarak eklenen belleği gösterir. • Flaş bellek kartı okuma/yazma veya yazma korumalı olmamalıdır. • Bu menü öğesi yalnızca arızalı olmayan bir flash bellek kartı takıldığında görüntülenir.
Diske İndirilenleri Sil Şimdi Sil Silme	Yazıcının sabit diskindeki, tüm bekletilen işler, arabelleğe alınmış işler ve park edilmiş işler dahil indirilmiş dosyaları siler. Notlar: <ul style="list-style-type: none"> • Şimdi Sil, yazıcıyı tüm indirilmiş dosyaları silecek ve silme işleminden sonra başlangıç ekranına dönecek şekilde ayarlar. • Silme, dokunmatik ekranlı yazıcı modelleri için yazıcı ekranını ana Yardımcı Programlar menüsüne dönecek şekilde ayarlar. Silme, dokunmatik ekranlı olmayan yazıcılarda seçildiğinde, yazıcıyı silme işleminden sonra başlangıç ekranına dönecek şekilde ayarlar.
Onaltılı İzi Etkinleştir	Bir yazdırma işi sorununun kaynağını yalıtmaya yardımcı olur. Notlar: <ul style="list-style-type: none"> • Etkinleştirildiğinde, yazıcıya gönderilen tüm veriler onaltılık olarak gönderilir ve karakter gösterimi ve kontrol kodları yürütülmez. • Onaltılı İz'den çıkmak veya devre dışı bırakmak için, yazıcıyı kapatın veya sıfırlayın.
Kapsam Tahmincisi Kapalı Açık	Bir sayfadaki toner kullanımının tahmini bir değerini sağlar. Bu tahmin her yazdırma işinin sonunda ayrı bir sayfaya yazdırılır. Not: Varsayılan fabrika ayarı Kapalı'dır.

XPS menüsü

Öge	Yapılacak İşlem
Hata Sayfalarını Yazdır Kapalı Açık	XML işaretleme hataları gibi hatalar hakkındaki bilgileri içeren bir sayfa yazdırır. Not: Varsayılan fabrika ayarı Kapalı'dır.

PDF menüsü

Öge	Yapılacak İşlem
Sığdır Evet Hayır	Sayfa içeriğini seçili sayfa boyutuna ölçekler. Not: Varsayılan fabrika ayarı Hayır'dır.
Ek notlar Yazdırma Yazdır	Bir PDF dosyasındaki notları yazdırır. Not: Varsayılan fabrika ayarı Yazdırma'dır.

PostScript menüsü

Bunu kullanın	Bunun için
Baskı PS Hatası Açık Kapalı	PostScript hatasının belirtildiği bir sayfa yazdırır. Not: Varsayılan fabrika ayarı Kapalı'dır (Off).
PS Başlangıç Modunu Kilitle Açık Kapalı	SysStart dosyasını devre dışı bırakır. Not: Varsayılan fabrika ayarı Kapalı'dır (Off).
Yazı Tipi Önceliği Yerleşik Flaş/Disk	Font arama sırasını belirleyin. Notlar: <ul style="list-style-type: none"> Varsayılan fabrika ayarı Yerleşik'tir. Bu menü öğesi sadece biçimlendirilmiş bir flaş bellek seçeneği kartı veya yazıcı sabit diski yüklüyse ve düzgün çalışıyorsa kullanılabilir. Flaş bellek seçeneği veya yazıcı sabit diskinin okuma/yazma, yazma veya parola korumalı olmadığından emin olun. İş Arabellek Boyutu değeri %100 olarak ayarlanmamalıdır.

PCL Öykün menüsü

Bunu kullanın	Bunun için
Font Kaynağı Yerleşik Disk İndir Flash Tümü	Yazı Tipi Adı menüsü tarafından kullanılan font setini belirtir. Notlar: <ul style="list-style-type: none"> Varsayılan fabrika ayarı "Yerleşik"tir. Yerleşik ayarı, RAM belleğine indirilen fabrika varsayılan font setini gösterir. "Flaş" ve "Disk" ayarları bu seçenekte yerleşik olan tüm yazı tiplerini gösterir. Flaş seçeneği doğru formatlanmalıdır ve okuma/yazma, yazma veya parola korumalı olamaz. "İndir", RAM belleğine yüklenen tüm yazı tiplerini gösterir. "Tümü", herhangi bir belleğe yüklenen tüm yazı tiplerini gösterir.
Font Adı Courier 10	Belirli bir font adını ve depolandığı seçeneği tanımlar. Not: Varsayılan fabrika ayarı Courier 10'dur. Courier 10, font adını, font kimliğini ve yazıcıda depolandığı yeri gösterir. Font kaynağı kısaltması Yerleşik için R, Flaş için F, Disk için K ve İndir için D'dir.
Simge Takımı 10U PC-8 12U PC-850	Her font adının simge takımını belirtir. Notlar: <ul style="list-style-type: none"> 10U PC-8 ABD için varsayılan fabrika ayarıdır. 12U PC-850 uluslararası varsayılan fabrika ayarıdır. Bir simge takımı alfabetik ve sayısal karakterler, noktalama işaretleri ve özel simgelerden oluşan bir kümedir. Simge takımları farklı diller veya bilimsel metinler için matematik sembolleri gibi özel programları destekler. Yalnızca desteklenen simge takımları gösterilir.

Bunu kullanın	Bunun için
PCL Öykünme Ayarları Punto Boyutu 1.00–1008.00	Ölçeklenebilir tipografik fontların punto boyutunu değiştirir. Notlar: <ul style="list-style-type: none"> Varsayılan fabrika ayarı 12'dir. Punto boyutu, fontndeki karakterlerin yüksekliğini gösterir. Bir punto yaklaşık 0,014 inç'tir. Punto boyutları 0.25-puntoluk birimlerle artırılabilir veya azaltılabilir.
PCL Öykünme Ayarları Karakter Aralığı 0.08–100	Ölçeklenebilir tek aralıklı yazı tiplerinin font karakter aralığını belirtir. Notlar: <ul style="list-style-type: none"> Varsayılan fabrika ayarı 10'dur. Karakter aralığı inç başına sabit-aralıklı karakterleri (cpi) belirtir. Karakter aralığı 0.01-cpi'lik birimlerle artırılabilir veya azaltılabilir. Ölçeklenemeyen tek aralıklı yazı tiplerinde, karakter aralığı ekranda görünür fakat değiştirilemez.
PCL Öykünme Ayarları Yönlendirme Dikey Yatay	Sayfadaki metin ve grafiklerin yönünü belirtir. Notlar: <ul style="list-style-type: none"> Varsayılan fabrika ayarı Dikey'dir. Dikey ayarında, metin ve grafikler sayfanın kısa kenarına paralel şekilde yazdırılır. Yatay ayarında, metin ve grafikler sayfanın uzun kenarına paralel şekilde yazdırılır.
PCL Öykünme Ayarları Sayfa Başına Satır 1–255	Her sayfaya yazdırılan satır sayısını belirtir. Notlar: <ul style="list-style-type: none"> 60 ABD için varsayılan fabrika ayarıdır. 64 uluslararası varsayılan fabrika ayarıdır. Yazıcı, her satır arasındaki boş alanı Sayfada Satır Sayısı, Kağıt Boyutu ve Yönlendirme ayarları temelinde ayarlar. Sayfa Başına Satır ayarını yapmadan önce, istediğiniz Kağıt Boyutu ve Yönlendirme ayarlarını seçin.
PCL Öykünme Ayarları A4 Genişliği 198 mm 203 mm	Yazıcıyı A4-boyutunda kağıtlara yazdıracak şekilde ayarlar. Notlar: <ul style="list-style-type: none"> Varsayılan fabrika ayarı "198 mm"dir. 203-mm ayarı, kağıdın genişliğini seksen 10-aralıklı karakterle yazdıracak şekilde ayarlar.
PCL Öykünme Ayarları Önce SB sonra SD Açık Kapalı	Yazıcının bir satır besleme (SB) kontrol komutundan sonra otomatik olarak bir sürgü dönüşü (SD) yapıp yapmayacağını belirtir. Not: Varsayılan fabrika ayarı Kapalı'dır (Off).
PCL Öykünme Ayarları Önce SD sonra SB Açık Kapalı	Yazıcının bir sürgü dönüşü (SD) kontrol komutundan sonra bir satır beslemesi (SB) yapıp yapmayacağını belirtir. Not: Varsayılan fabrika ayarı Kapalı'dır (Off).

Bunu kullanın	Bunun için
Tepsi Yeninumara ÇA Besleyici Ata Kapalı Hiçbiri 0–199 Tepsi [x] Ata Kapalı Hiçbiri 0–199 Elle Kağıt Ata Kapalı Hiçbiri 0–199 Elle Zarf Ata Kapalı Hiçbiri 0–199	Yazıcıyı, tepsiler ve besleyiciler için farklı kaynak atamaları kullanan yazıcı yazılımları veya programlarıyla çalışması için yapılandırır. Notlar: <ul style="list-style-type: none"> Varsayılan fabrika ayarı “Kapalı”dır. “Hiçbiri” ayarı Kağıt Kaynağını Seç komutunu yok sayar. Bu seçenek yalnızca PCL 5 yorumlayıcısı tarafından seçildiğinde görüntülenir. “0–199” bir özel ayar atanmasına izin verir.
Tepsi Yeninumara Ürt. Ayarlarını Göster ÇAB Varsayılan = 8 T1 Varsayılan = 1 T1 Varsayılan = 4 T1 Varsayılan = 5 T1 Varsayılan = 20 T1 Varsayılan = 21 Zrf Varsayılan = 6 MKağıt Varsayılan = 2 MZrf Varsayılan = 3	Her tepsiye veya besleyiciye atanan varsayılan fabrika ayarını görüntüler.
Tepsi Yeninumara Varsayılanları Geri Yükle Evet Hayır	Tüm tepsi ve besleyici atamalarını varsayılan fabrika ayarlarına geri yükler.

HTML menüsü

Öğe		Yapılacak İşlem
Yazı Tipi Adı Albertus MT Antique Olive Apple-Chancery Arial MT Avant Garde Bodoni Bookman Chicago Clarendon Cooper Black Copperplate Coronet Courier Eurostile Garamond Geneva Gill Sans Goudy Helvetica Hoefler Text Intl CG Times Intl Courier Intl Univers	Joanna MT Letter Gothic Lubalin Graph Marigold MonaLisa Recut Monaco New CenturySbk New York Optima Oxford Palatino StempelGaramond Taffy Times TimesNewRoman Univers Zapf Chancery NewSansMTCS NewSansMTCT New SansMTJA NewSansMTKO	HTML belgelerinin varsayılan yazı tipini ayarlar. Not: Bir yazı tipi belirtilmeyen tüm HTML belgelerinde Times yazı tipi kullanılır.

Öğe	Yapılacak İşlem
Yazı Tipi Boyutu 1–255 pt	HTML belgelerinin varsayılan yazı tipi boyutunu ayarlar. Notlar: <ul style="list-style-type: none"> Varsayılan fabrika ayarı 12 pt'dur. Yazı Tipi boyutu 1-puntoluk adımlarla artırılabilir.
Ölçeklendir 1–400%	HTML belgelerinin varsayılan yazı tipini ölçekler. Notlar: <ul style="list-style-type: none"> Varsayılan fabrika ayarı %100'dür. Ölçekleme %1'lik adımlarla artırılabilir.
Yönlendirme Dikey Yatay	HTML belgelerinin sayfa yönlendirmesini ayarlar. Not: Varsayılan fabrika ayarı Dikey'dir.
Marj Boyutu 8–255 mm	HTML belgelerinin sayfa kenar boşluğunu ayarlar. Notlar: <ul style="list-style-type: none"> Varsayılan fabrika ayarı 19 mm'dir. Marj boyutu değeri 1-mm'lik adımlarla artırılabilir.

Öge	Yapılacak İşlem
Arka Planlar Yazdırma Yazdır	HTML belgelerindeki art alanların yazdırılıp yazdırılmayacağını belirtir. Not: Varsayılan fabrika ayarı Yazdır'dır.

Resim menüsü

Öge	Yapılacak İşlem
Otomatik Sığdır Açık Kapalı	Optimal sayfa boyutu, ölçekleme ve yönlendirmeyi seçer. Not: Varsayılan fabrika ayarı Açık'tır. Bazı resimlerin ölçekleme ve yönlendirme ayarlarını geçersizleştirerek yerini alır.
Negatif Açık Kapalı	İki-tonlu tek renkli resimlerin negatifini alır. Notlar: <ul style="list-style-type: none"> Varsayılan fabrika ayarı Kapalı'dır. Bu ayar GIF veya JPEG resimlerine uygulanmaz.
Ölçeklendirme Sol Üstü Sabitle En İyi Sığdır Ortayı Sabitle Yüks./Genişlik Sığdır Yüksekliği Sığdır Genişliği Sığdır	Resmi seçili kağıt boyuna uyacak şekilde ölçekler. Notlar: <ul style="list-style-type: none"> Varsayılan fabrika ayarı En İyi Sığdır'dır. Otomatik Sığdır için Açık seçildiğinde, Ölçekleme otomatik olarak En İyi Sığdır'a ayarlanır.
Yönlendirme Dikey Yatay Dikey Ters Çevir Yatay Ters Çevir	Resmin yönünü ayarlar. Not: Varsayılan fabrika ayarı Dikey'dir.

Yardım menüsü

Yardım menüsü çok işlevli yazıcıda (MFP) PDF dosyaları olarak saklanan bir dizi Yardım sayfasından oluşur. Yazıcıyı kullanma, kopyalama, tarama ve faks gibi çeşitli görevleri gerçekleştirme hakkındaki bilgileri içerir.

Yazıcıda İngilizce, Fransızca, Almanca ve İspanyolca çevirileri de bulunur.

Menü öğesi	Açıklama
Tüm Kılavuzları Yazdır	Tüm kılavuzları yazdırır.
Kopya Kılavuzu	Kopya oluşturma ve ayarları değiştirme hakkında bilgi sağlar
E-posta Kılavuzu	Adres, kısayol numarası veya adres defterini kullanarak e-posta gönderme ve ayarları değiştirme hakkında bilgi sağlar
Faks Kılavuzu	Faks numaraları, kısayol numaraları veya adres defterini kullanarak faks gönderme ve ayarları değiştirme hakkında bilgi sağlar
FTP Kılavuzu	Bir FTP adresi, kısayol numaraları veya adres defterini kullanarak doğrudan bir FTP sunucusuna belgeleri tarama ve ayarları değiştirme hakkında bilgi sağlar

Menü öğesi	Açıklama
Yazdırma Kusurları Kılavuzu	Kopyalardaki veya yazdırılan sayfalardaki yinelenen kusurları çözmeye yönelik yardım sağlar
Bilgi Kılavuzu	Ek bilgileri bulma konusunda bilgileri içerir

Paradan tasarruf etme ve çevre üzerindeki etkileri azaltma

Kağıt ve toner tasarrufu

Araştırmalar bir yazıcının karbon etkisinin %80'inin kağıt kullanımıyla ilgili olduğunu göstermektedir. Yazıcınızın karbon etkisini geri dönüştürülmüş kağıt kullanarak ve aşağıdaki, kağıdın her iki yüzüne yazdırma ve bir kağıdın bir yüzüne birden fazla sayfa yazdırma gibi yazdırma önerilerini uygulayarak önemli oranda azaltabilirsiniz.

Bir yazıcı ayarı kullanarak nasıl hızla kağıt ve enerji tasarrufu yapabileceğiniz ile ilgili daha fazla bilgi için [“Eko Modu'nu Kullanma”](#), sayfa 202 bölümüne bakın.

Sarf malzemelerinden tasarruf etme

Kağıdın iki yüzünü de kullanın

Yazıcı modeliniz çift taraflı yazdırmayı destekliyorsa kağıdın bir yüzüne mi iki yüzüne mi yazdırılacağını seçebilirsiniz.

Notlar:

- Çift taraflı yazdırma, yazdırma sürücüsündeki varsayılan ayardır.
- Desteklenen ürünlerin ve ülkelerin tam listesi için www.dell.com/support adresine gidin.

Bir sayfaya birden fazla sayfa yazdırın

Yazdırma işi için birden çok sayfa yazdırma (N-Up) ayarını seçerek bir kağıdın tek yüzüne çok sayfalı bir belgenin birbirini takip eden maksimum 16 sayfasını yazdırabilirsiniz.

Bir belgenin birden fazla kopyasını yazdırmadan veya almadan önce

İlk taslağın doğru olup olmadığını kontrol edin:

- Yazdırma işleminden önce belgenin nasıl görüldüğünü görmek için önizleme özelliğini kullanın.
- İçeriğinin ve biçiminin doğru olduğundan emin olmak belgelerinizin bir kopyasını yazdırın.

Kağıt sıkışmalarının önüne geçin

Kağıt sıkışıklıklarını önlemek için kağıt türünü ve boyutunu doğru ayarlayın. Daha fazla bilgi için bkz. [“Sıkışmaları giderme”](#), sayfa 227.

Enerji tasarrufu

Eko Modu'nu Kullanma

1 Bir Web tarayıcısı açın ve adres alanına yazıcının IP adresini yazın.

Notlar:

- Yazıcının IP adresini yazıcı ana ekranında görüntüleyin. IP adresi, 123.123.123.123 gibi nokta işareti ile ayrılan dört rakam dizisinden oluşur.
- Bir proxy sunucu kullanıyorsanız, Web sayfasını doğru yüklemek için bir süreliğine devre dışı bırakın.

2 Sırasıyla **Ayarlar >Genel Ayarlar >Eko Modu >** seçeneklerini tıklatıp bir ayar seçin

Öge	Yapılacak İşlem
Kapalı	Eko Modu ile bağlantılı tüm ayarlar için fabrika varsayılanlarını kullanır. Kapalı, yazıcının performans özelliklerini destekler.
Enerji	Özellikle yazıcı boşta olduğunda enerji kullanımını azaltma. <ul style="list-style-type: none">• Yazdırılmaya hazır olana kadar yazıcı motorları başlamaz. İlk sayfa yazdırılana kadar kısa bir gecikme fark edebilirsiniz.• Yazıcı bir dakika faaliyet olmadığında Uyku moduna geçer.
Enerji/Kağıt	Enerji ve Kağıt modları ile bağlantılı tüm ayarları kullanır.
Düz Kağıt	<ul style="list-style-type: none">• Otomatik iki taraflı (arkalı önlü) özelliğini etkinleştirir.• Yazdırma günlüğü özelliklerini kapatır.

3 **Gönder**'i tıklatın.

Yazıcının gürültüsünü azaltma

Yazıcı gürültüsünü azaltmak için Sessiz Modu'nu etkinleştirin.

1 Bir Web tarayıcısı açın ve adres alanına yazıcının IP adresini yazın.

Notlar:

- Yazıcının IP adresini yazıcı ana ekranında görüntüleyin. IP adresi, 123.123.123.123 gibi nokta işareti ile ayrılan dört rakam dizisinden oluşur.
- Bir proxy sunucu kullanıyorsanız, Web sayfasını doğru yüklemek için bir süreliğine devre dışı bırakın.

2 **Ayarlar >Genel Ayarlar >Sessiz Modu >** seçeneğini tıklatıp bir ayar seçin

Bunu kullanın	Bunun için
Açık	Yazıcının gürültüsünü azaltır. Notlar: <ul style="list-style-type: none"> Yazdırma işleri azaltılmış bir hızda işlenir. Bir belge yazdırılmaya hazır olana kadar yazıcı motorları başlamaz. İlk sayfa yazdırılmadan önce kısa bir gecikme olur.
Kapalı	Fabrika varsayılan ayarlarını kullanır. Not: Bu ayar yazıcının performans spesifikasyonlarını destekler.

3 Gönder'i tıklatın.

Uyku modunu ayarlama

Enerji tasarrufu yapmak için, yazıcının Uyku moduna girmeden önce beklediği dakika miktarını azaltın. Kullanılabilir ayar aralığı 1–180 dakikadır. Varsayılan fabrika ayarı 30 dakikadır.

Katıştırılmış Web Sunucusu'nu kullanma

1 Bir Web tarayıcısı açın ve adres alanına yazıcının IP adresini yazın.

Notlar:

- Yazıcının IP adresini yazıcı ana ekranında görüntüleyin. IP adresi, 123.123.123.123 gibi nokta işareti ile ayrılan dört rakam dizisinden oluşur.
- Bir proxy sunucu kullanıyorsanız, Web sayfasını doğru yüklemek için bir süreliğine devre dışı bırakın.

2 Sırasıyla **Ayarlar >Genel Ayarlar >Zaman Aşırımları** öğelerini tıklatın.

3 Uyku Modu alanında, yazıcının Uyku Modu'na geçmeden önce beklemesini istediğiniz dakika sayısını girin.

4 Gönder'i tıklatın.

Yazıcının kontrol panelini kullanma

1 Ana ekrandan, şuraya gidin:



>Ayarlar >Genel Ayarlar >Zaman Aşırımları >Uyku Modu

2 Uyku Modu alanında, yazıcının Uyku Modu'na geçmeden önce beklemesini istediğiniz dakika sayısını seçin.

3 öğesine dokununuz.

Hazırda Bekleme modunu kullanma

Hazırda Bekleme, çok az güçle çalışan moddur.

Notlar:

- Yazıcı Hazırda Bekleme moduna girmeden önceki varsayılan süre üç gündür.
- Yeni bir yazdırma işi göndermeden önce yazıcıyı, Hazırda Bekleme modundan çıkardığınızdan emin olun. Yazıcıyı açıp kapatmak veya Uyku düğmesine uzun süre basmak yazıcıyı Hazırda Bekleme modundan çıkarır.
- Yazıcı Hazırda Bekleme modundaydısa Yerleşik Web Sunucusu devreden çıkarılır.

1 Ana ekrandan şuraya gidin:



>Ayarlar >Genel Ayarlar

2 “Uyku Düğmesine Basın” veya “Uyku Düğmesine Basın ve Basılı Tutun” menüsünden, **Hazırda Bekleme** öğesini seçin ve ardından **İlet** öğesine dokununuz.

Hazırda Bekleme Süre Sonu Ayarı

Hazırda Bekleme Zaman Aşımı, yazıcının bir yazdırma işi tamamlandıktan sonra düşük güç düzeyine geçmeden önce beklediği süreyi ayarlamanızı sağlar.

Embedded Web Server'ı kullanma

1 Bir Web tarayıcısı açın ve adres alanına yazıcının IP adresini yazın.

Notlar:

- Yazıcının IP adresini yazıcı ana ekranında görüntüleyin. IP adresi, 123.123.123.123 gibi nokta işareti ile ayrılan dört rakam dizisinden oluşur.
- Bir proxy sunucu kullanıyorsanız, Web sayfasını doğru yüklemek için bir süreliğine devre dışı bırakın.

2 Sırasıyla **Ayarlar >Genel Ayarlar >Zaman Aşimleri** öğelerini tıklatın.

3 Hazırda Bekleme Zaman Aşımı menüsünden, yazıcının düşük güç durumuna geçmeden önce beklemesini istediğiniz saat, gün, hafta veya ay sayısını seçin.

4 **İlet** düğmesini tıklatın.

Yazıcının kontrol panelini kullanma

1 Yazıcı kontrol panelinden şuraya gidin:



>Ayarlar >Genel Ayarlar >Zaman Aşimleri >Hazırda Bekleme Zaman Aşımı

2 Yazıcının bir iş yazdırıldıktan sonra Hazırda Bekleme moduna geçmeden önce bekleyeceği süreyi seçin.

3 düğmesine basın.

Güç Modlarını Zamanlamayı Kullanma

Güç Modlarını Zamanlama, yazıcının azaltılmış güç durumuna veya Hazır durumuna geçeceği zamanı programlamanıza olanak sağlar.

Not: Bu özellik yalnızca yazdırma sunucularına bağlı yazıcılarda veya ağ yazıcılarında kullanılabilir.

Embedded Web Server'ı kullanma

1 Bir Web tarayıcısı açın ve adres alanına yazıcının IP adresini yazın.

Notlar:

- Yazıcının IP adresini yazıcı ana ekranında görüntüleyin. IP adresi, 123.123.123.123 gibi nokta işareti ile ayrılan dört rakam dizisinden oluşur.
- Bir proxy sunucu kullanıyorsanız, Web sayfasını doğru yüklemek için bir süreliğine devre dışı bırakın.

2 Sırasıyla **Ayarlar >Genel Ayarlar >Güç Modlarını Zamanlama** öğelerini tıklatın.

3 Eylem menüsünden, güç modunu seçin.

4 Saat menüsünden zamanı seçin.

5 Gün menüsünden günü veya günleri seçin.

6 **Ekle** seçeneğini tıklatın.

Ekranın parlaklığını ayarlama

Enerji tasarrufu yapmak için veya ekranınızın okunmasıyla ilgili sorun yaşıyorsanız, ekranın parlaklığını ayarlayın.

Ayar aralığı 20–100'dür. Varsayılan fabrika ayarı 100'dür.

Katıştırılmış Web Sunucusu'nu kullanma

1 Bir Web tarayıcısı açın ve adres alanına yazıcının IP adresini yazın.

Notlar:

- Yazıcının IP adresini ana ekranda görüntüleyin. IP adresi, 123.123.123.123 gibi nokta işareti ile ayrılan dört rakam dizisinden oluşur.
- Bir proxy sunucu kullanıyorsanız, Web sayfasını doğru yüklemek için bir süreliğine devre dışı bırakın.

2 **Ayarlar >Genel Ayarlar**'ı tıklatın.

3 Ekran Parlaklığı alanında, ekranının sahip olmasını istediğiniz parlaklık yüzdesini girin.

4 **Gönder**'i tıklatın.

Yazıcının kontrol panelini kullanma

1 Ana ekrandan, şuraya gidin:



>**Ayarlar >Genel Ayarlar >Ekran Parlaklığı**

2 Ekran Parlaklığı alanında, ekranının sahip olmasını istediğiniz parlaklık yüzdesini girin.

3  ögesine dokunun.

Geri dönüşürme

Dell ürünlerini geri dönüşürme

Dell ürünlerini geri dönüşüm amacıyla iade etmek için:

- 1 www.dell.com/recycle adresindeki Web sitemizi ziyaret edin.
- 2 Ülkenizi veya bölgenizi seçin.
- 3 Bilgisayar ekranındaki yönergeleri izleyin.

Yazıcıyı sabitleme

Geçicilik Bildirimi

Yazıcınız aygıt ve ağ ayarları ile kullanıcı verilerini depolayabilen çeşitli bellek türleri içerir.

Bellek türleri	Açıklama
Geçici bellek	Yazıcınız basit yazdırma ve kopyalama işleri sırasında kullanıcı verilerini geçici olarak arabelleğe almak için standart <i>Rastgele Erişimli Bellek (RAM)</i> 'ı kullanır.
Kalıcı bellek	Yazıcınız iki tür kalıcı bellek kullanabilir: EEPROM ve NAND (flaş bellek). Her iki tür de işletim sistemi, aygıt ayarları, ağ bilgileri, tarayıcı ve yer imi ayarları ve katıştırılmış çözümler depolamak için kullanılır.
Sabit disk belleği	Bazı yazıcılarda sabit disk sürücüsü yüklüdür. Yazıcı sabit diski aygıtta özel işlevler için tasarlanmıştır. Bu, sabit diskin biçim ve yazı tipi verilerinin yanı sıra kompleks tarama, yazdırma, kopyalama ve faks işleriyle ilgili kullanıcı verilerini arabelleğe almasına olanak sağlar.

Aşağıda belirtilen durumlarda yüklenmiş tüm yazıcı bellek içeriğini silin:

- Yazıcının hizmet dışı bırakılması.
- Yazıcı sabit diskinin değiştirilmesi.
- Yazıcının farklı bir bölüme veya konuma taşınması.
- Yazıcıya kuruluşunuzun dışından bir kişinin servis vermesi.
- Yazıcının servis için başka bir yere taşınması.
- Yazıcının başka bir kuruluşa satılması.

Yazıcı sabit diskinin elden çıkarılması.

Not: Bazı yazıcı modellerinde yazıcı sabit diski takılı olmayabilir.

Yüksek güvenli ortamlarda, yazıcı veya sabit diski başka bir yere taşındığında yazıcının sabit diskinde depolanan gizli verilere erişilmediğinden emin olmak için ek adımlar gerekebilir.

- **Manyetik Alanı Etkisizleştirme**—Depolanmış verileri silen bir manyetik alan ile sabit diski temizler
- **Ezme**—Bileşen parçalarını kırmak ve okunamaz hale getirmek için fiziksel olarak sabit diski sıkıştırır
- **Öğütme**—Fiziksel olarak sabit diski küçük metal parçalara ayırır

Not: Çoğu veri elektronik olarak silinebilir ama tüm verilerin tamamen silindiğinden emin olmanın tek yolu verilerin depolandığı her sabit diski fiziksel olarak imha etmektir.

Geçici belleği silme

Yazıcınızda takılı geçici bellek (RAM) bilgileri tutabilmek için güç kaynağı gerektirir. Arabelleğe alınmış verileri silmek için yazıcıyı kapatın.

Kalıcı belleği silme

- **Bireysel ayarlar, cihaz ve ağ ayarları, güvenlik ayarları ve katıştırılmış çözümler**—Yapılandırma menüsünde **Tüm Ayarları Sil**'i seçerek bilgileri ve ayarları silin.
- **Faks verileri**—Yapılandırma menüsünde **Tüm Ayarları Sil**'i seçerek faks ayarlarını ve verilerini silin.

- 1 Yazıcıyı kapatın.
- 2 Yazıcıyı açarken **2** ve **6** düğmelerini basılı tutun. Düğmeleri, yalnızca ilerleme çubuğunun bulunduğu ekran görüntülendiğinde bırakın.
Yazıcı açılma işlem dizisini yürütür ve ardından Yapılandırma menüsü görüntülenir. Yazıcı tamamen açıldığında, dokunmatik ekran, Kopya veya Faks gibi standart ana ekran simgeleri yerine bir işlevler listesi görüntüler.
- 3 **Tüm Ayarları Sil** öğesine dokunun.
Bu işlem sırasında yazıcı birkaç yeniden başlar.
Not: Tüm Ayarları Sil, yazıcı belleğinde bulunan cihaz ayarlarını, çözümleri, işleri, faksları ve parolaları güvenle kaldırır.
- 4 **Geri >Yapıl. Menüsünden Çık**'a dokunun.

Yazıcı sıfırlanarak açılma işlemi gerçekleştirecek ve sonra normal çalışma moduna geçecektir.

Yazıcı sabit diski belleğini silme

Notlar:

- Bazı yazıcı modellerinde yazıcı sabit diski takılı olmayabilir.
- Yazıcı menülerinde Geçici Veri Dosyalarını Silmeyi Yapılandırma silme için işaretlenmiş dosyaların üzerine güvenle yazarak, yazdırma işlerinden kalan kalıcı gizli malzemeleri silmenizi sağlar.

Yazıcının kontrol panelini kullanma

- 1 Yazıcıyı kapatın.
- 2 Yazıcıyı açarken **2** ve **6** düğmelerini basılı tutun. İlerleme çubuğunun bulunduğu ekran görüntülendiğinde düğmeleri serbest bırakın.
Yazıcı açılma işlem dizisini yürütür ve ardından Yapılandırma menüsü görüntülenir. Yazıcı tamamen açıldığında, dokunmatik ekranda işlevler listesi görüntüler.
- 3 **Diski Temizle**'ye dokunun ve sonra aşağıdakilerden birine dokunun:
 - **Diski sil (hızlı)**—Bu, diskin üzerine tek bir geçişle tamamen sıfır yazmanızı sağlar.
 - **Diski sil (güvenli)**—Bu, diskin üzerine rastgele bit desenleriyle birkaç kez yazmanızı sağlar, bunu bir doğrulama geçişi izler. Güvenli bir üzerine yazma, verileri sabit diskten güvenli bir şekilde silmek için DoD 5220.22-M standardı ile uyumludur. Çok gizli bilgiler bu yöntem kullanılarak silinmelidir.
- 4 Disk temizlemeye devam etmek için **Evet**'e dokunun.

Notlar:

- Bir durum çubuğu disk silme görevi sürecini gösterecektir.
- Disk silme, yazıcı diğer kullanıcı görevleri için kullanılmadığında birkaç dakika veya bir saatten fazla sürebilir.

- 5 **Geri >Yapıl. Menüsünden Çık**'a dokunun.

Yazıcı sıfırlanarak açılma işlemi gerçekleştirecek ve sonra normal çalışma moduna geçecektir.

Yazıcı sabit diski şifrelemesini yapılandırma

Yazıcı veya sabit diski çalıştığı anda önemli verilerin kaybolmasını önlemek için sabit disk şifrelemesini etkinleştirin.

Not: Bazı yazıcı modellerinde yazıcı sabit diski takılı olmayabilir.

Yerleşik Web Sunucusunu kullanma

1 Bir Web tarayıcısı açın ve adres alanına yazıcının IP adresini yazın.

Notlar:

- Yazıcının IP adresini yazıcı ana ekranında görüntüleyin. IP adresleri, 123.123.123.123 gibi nokta işareti ile ayrılan dört rakam dizisinden oluşur.
- Bir proxy sunucu kullanıyorsanız, Web sayfasını doğru yüklemek için bir süreliğine devre dışı bırakın.

2 **Ayarlar >Güvenlik >Disk Şifreleme**'yi tıklatın.

Not: Güvenlik Menüsünde Disk Şifreleme yalnızca formatlanmış, arızalı olmayan bir yazıcı sabit diski takıldığında görünür.

3 Disk şifreleme menüsünde, **Etkinleştir**'i seçin.

Notlar:

- Disk şifrelemeyi etkinleştirme yazıcının sabit diskinin içeriğini silecektir.
- Disk şifreleme, yazıcı diğer kullanıcı görevleri için kullanılmadığında birkaç dakika veya bir saatten fazla sürebilir.

4 **İlet** düğmesini tıklatın.

Yazıcının kontrol panelini kullanarak

1 Yazıcıyı kapatın.

2 Yazıcıyı açarken **2** ve **6** düğmelerini basılı tutun. İlerleme çubuğunun bulunduğu ekran görüntülendiğinde düğmeleri serbest bırakın.

Yazıcı açılma işlem dizisini yürütür ve ardından Yapılandırma menüsü görüntülenir. Yazıcı tam olarak açıldığında, işlevlerin bir listesi yazıcı ekranında görünür.

3 **Disk Şifreleme >Etkinleştir**'e dokunun.

Not: Disk şifrelemeyi etkinleştirme yazıcının sabit diskinin içeriğini silecektir.

4 Disk temizlemeye devam etmek için **Evet**'e dokunun.

Notlar:

- Şifreleme işlemi sırasında yazıcıyı kapatmayın. Aksi halde veri kaybı olabilir.
- Disk şifreleme, yazıcı diğer kullanıcı görevleri için kullanılmadığında birkaç dakika veya bir saatten fazla sürebilir.
- Bir durum çubuğu disk silme görevi sürecini gösterecektir. Disk şifrelendikten sonra, yazıcı Etkinleştir/Devre Dışı Bırak ekranına dönecektir.

5 **Geri >Yapıl. Menüsünden Çık**'a dokunun.

Yazıcı sıfırlanarak açılma işlemi gerçekleştirecek ve sonra normal çalışma moduna geçecektir.

Yazıcı güvenlik bilgilerini bulma

Yüksek güvenli ortamlarda, yazıcıda depolanan gizli verilere yetkisiz kişilerin erişilmesini önlemek için ek adımlara ihtiyacınız olabilir. Daha fazla bilgi için yazıcınızın CD'sinden veya web sitemizden *Yerleşik Web Sunucusu—Güvenlik: Yönetici Kılavuzu* bölümüne göz atın ya da yazıcıyı satın aldığınız mağazayla iletişime geçin.

Yazıcının bakımını yapma

Uyarı—Hasar Tehlikesi: Optimum yazıcı performansı elde edememek veya parçaları ve sarf malzemesini değiştirmemek, yazıcınızın zarar görmesine neden olabilir.

Yazıcı parçalarını temizleme

Yazıcıyı temizleme

Not: Bu işlemi birkaç ayda bir yapmamız gerekir.

Uyarı—Hasar Tehlikesi: Yazıcı garantisi, yazıcıyı yanlış tutmaktan kaynaklanan hasarları kapsamaz.

1 Yazıcının kapalı ve elektrik prizinden çekilmiş olmasına dikkat edin.



DİKKAT—ELEKTRİK ÇARPMA TEHLİKESİ: Yazıcının dışını temizlerken elektrik çarpması riskine engel olmak için,güç kablosunu prizden çekin ve yazıcıya takılı tüm kabloları çıkarın.

2 Standart kutu ve çok amaçlı besleyicideki kağıdı çıkarın.

3 Yumuşak bir fırça veya elektrikli süpürgeyle yazıcının çevresindeki toz, tüy ve kağıt parçalarını çıkarın.

4 Temiz ve hav bırakmayan bir bezi suyla nemlendirin ve yazıcının dışını temizleyin.

Uyarı—Hasar Tehlikesi: Yazıcının yüzeyine zarar gelmesini önlemek için, evde kullanılan türden temizleme maddeleri ve deterjan kullanmayın.

5 Yeni bir yazdırma işi göndermeden önce yazıcının tüm alanlarının kuru olduğundan emin olun.

Tarayıcı camını temizleme

Kopyalanan veya taranan resimlerde çizgiler gibi yazdırma kalitesi sorunlarıyla karşılaştığınız takdirde tarayıcı camını temizleyin.

- 1 Temiz ve hav bırakmayan bir bezi veya kağıt havluyu suyla nemlendirin.
- 2 Tarayıcı kapağını açın.



- 3 Gösterilen alanları temizleyin ve kurumaya bırakın.



1	Tarayıcı kapağının beyaz alt tarafı
2	Tarayıcı camı
3	ADF camı
4	ADF kapağının beyaz alt tarafı

- 4 Tarayıcı kapağını kapatın.

Parçaların ve sarf malzemelerinin durumunu kontrol etme

Yazıcı kontrol panelinden parçaların ve sarf malzemelerinin durumunu kontrol etme

Ana ekrandan, **Durum/Sarf Malz.** > **Sarf Malz. Göster** ögesine basın.

Parçaların ve sarf malzemelerinin durumunu Katıştırılmış Web Sunucusu'ndan kontrol etme

Not: Bilgisayar ve yazıcının aynı ağa bağlı olduğundan emin olun.

1 Bir Web tarayıcısı açın ve adres alanına yazıcının IP adresini yazın.

Notlar:

- Yazıcının IP adresini ana ekranda görüntüleyin. IP adresi, 123.123.123.123 gibi nokta işareti ile ayrılan dört rakam dizisinden oluşur.
- Bir proxy sunucu kullanıyorsanız, Web sayfasını doğru yüklemek için bir süreliğine devre dışı bırakın.

2 **Aygıt Durumu** > **Diğer Ayrıntılar** öğelerini tıklatın.

Kalan tahmini sayfa sayısı

Kalan tahmini sayfa sayısı, yazıcının yakın zamandaki yazdırma geçmişine bağlıdır. Belge içeriği, yazdırma kalitesi ayarları ve diğer yazıcı ayarları gibi birçok etmene bağlı olarak doğruluğu değişebilir.

Yazıcı kullanımı gerçek kullanım miktarından farklıysa, kalan tahmini sayfa sayısı işlevinin doğruluğu azalabilir. Bu tahmine dayalı olarak sarf malzemesi satın alırken veya değiştirenken doğruluk derecesinin değişebileceğini göz önünde bulundurun. Yazdırma geçmişi yazıcıdan doğru şekilde alınıncaya kadar, Uluslararası Standartlar Kurulu'nun* test yöntemlerine ve sayfa içeriğine dayalı sarf malzemesi kullanım miktarları temel alınarak tahmin yapılır.

* ISO/IEC 19752 ile uyumlu şekilde sürekli siyah beyaz için belirtilen kartuş verimi.

Sarf malzemesi sipariş etme

Sarf Malzemesi Sipariş Etme Yardımcı Programı'nı kullanarak sarf malzemesi sipariş etme

1 Durum İzleme Merkezini bulmak için Başlat menüsünde Arama komutunu kullanın.

2 Uygulamayı açın ve ardından **Sarf Malzemesi Sipariş Et** seçeneğini tıklatın.

Yazıcı Ana Sayfası'nı kullanarak sarf malzemesi sipariş etme

- 1 Dell Yazıcı Ana Sayfasını bulmak için Başlat menüsünde Arama komutunu kullanın.
- 2 Uygulamayı açın ve ardından **Bakım >Sarf Malzemesi Sipariş Et** ögesini tıklayın.

Toner kartuşu sipariş etme

Toner kartuşlarını sipariş etmek için, yazıcıyı satın aldığınız yere başvurun.

Görüntüleme ünitesi sipariş etme

Bir görüntüleme ünitesini sipariş etmek için, yazıcıyı satın aldığınız yere başvurun.

Bakım kiti sipariş etme

Bir bakım kiti sipariş etmek için yazıcıyı satın aldığınız yere başvurun.

ADF ayırma silindiri sipariş etme

ADF kağıdı alamadığında veya tek seferde birden fazla kağıt aldığında ADF ayırma silindiri sipariş edin.
ADF ayırma silindirini değiştirme hakkında bilgi için, parçayla birlikte gelen yönerge sayfasına bakın.

Sarf malzemelerini saklama

Yazıcı sarf malzemeleri için serin ve temiz bir saklama yeri seçin. Sarf malzemelerini kullanmaya hazır olana kadar orijinal paketinde sağ tarafları yukarı bakacak şekilde saklayın.

Sarf malzemelerini aşağıdakilerden koruyun:

- Doğrudan güneş ışığı
- 35°C (95°F) üstü sıcaklıklar
- % 80'in üzerindeki yüksek nem
- Tuzlu hava
- Aşındırıcı gazlar
- Yoğun toz

Sarf malzemelerini deęiřtirme

Toner kartuřunu deęiřtirme

1 Yazıcının saę tarafındaki dđğmeye basın ve ön kapaęı açın.

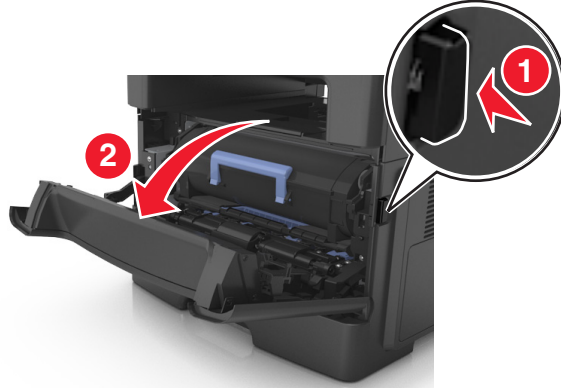

2 Kolu kullanarak toner kartuřunu dıřarı doęru çekin.



3 Toner kartuřunu paketinden çıkarın ve sonra tüm ambalaj malzemelerini çıkarın.

4 Toneri yeniden daęıtmak için yeni kartuřu sallayın.

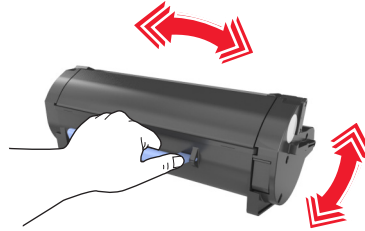

5 Kartuřun yan raylarını yazıcının içindeki yan raylarda bulunan oklarla hizalayarak toner kartuřunu yazıcıya takın.

Uyarı—Hasar Tehlikesi: Görüntüleme ünitesini 10 dakikadan daha uzun süre doğrudan ışık altında bırakmayın. Uzun süreli ışığa maruz kalması, yazdırma kalitesi sorunlarına neden olabilir.

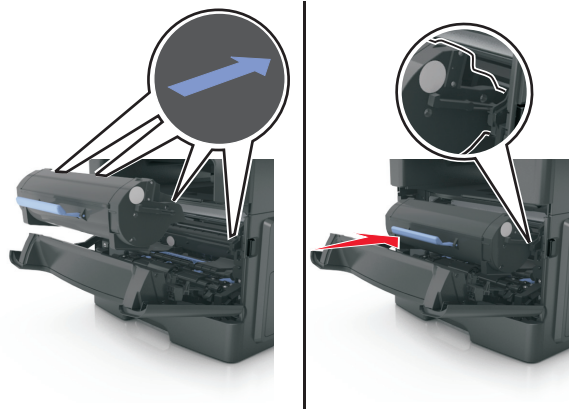

6 Ön kapağı kapatın.

Görüntüleme ünitesini değiştirme

1 Yazıcının sağ tarafındaki düğmeye basın ve ön kapağı açın.

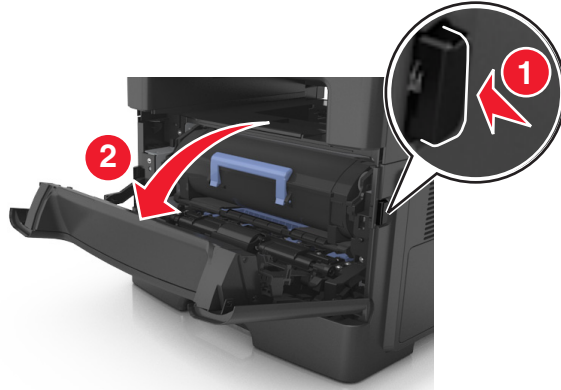

2 Kolu kullanarak toner kartuşunu dışarı doğru çekin.



3 Mavi kulpu kaldırın ve sonra görüntüleme ünitesini yazıcıdan çıkarın.

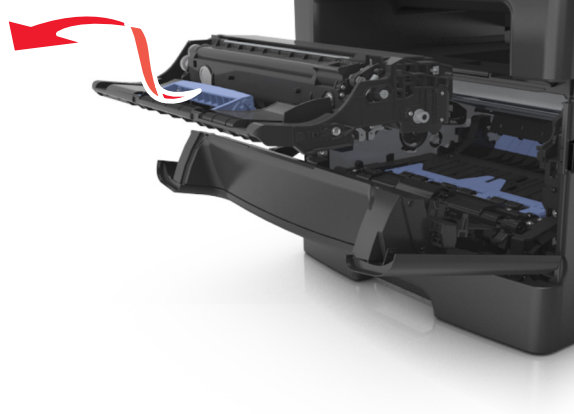

4 Yeni görüntüleme ünitesini paketinden çıkarın ve sallayın.

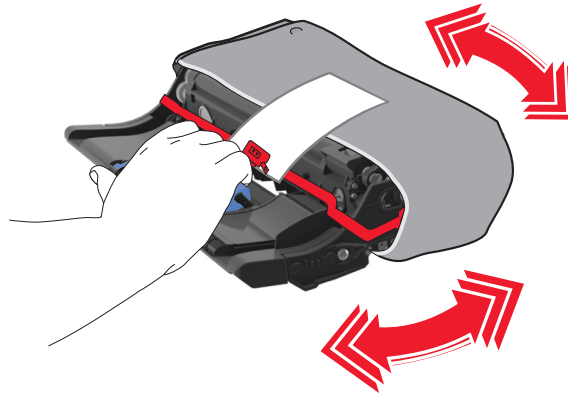

5 Görüntüleme ünitesinden tüm ambalaj malzemelerini çıkarın.

Uyarı—Hasar Tehlikesi: Görüntüleme ünitesini 10 dakikadan daha uzun süre doğrudan ışık altında bırakmayın. Uzun süreli ışığa maruz kalması, yazdırma kalitesi sorunlarına neden olabilir.

Uyarı—Hasar Tehlikesi: Fotokondüktör silindirin'e dokunmayın. Dokunmanız gelecekteki yazdırma işlerinde yazdırma kalitesini etkileyebilir.

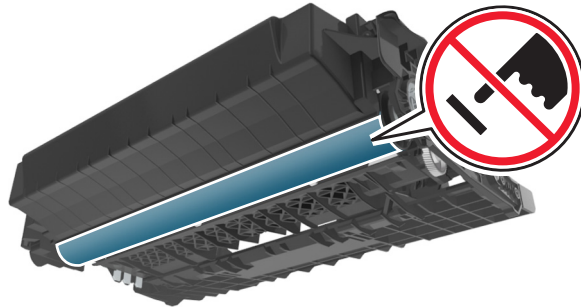

- 6 Görüntüleme ünitesinin yan raylarındaki okları yazıcının içindeki yan raylarda bulunan oklarla hizalayarak görüntüleme ünitesini yazıcıya takın.

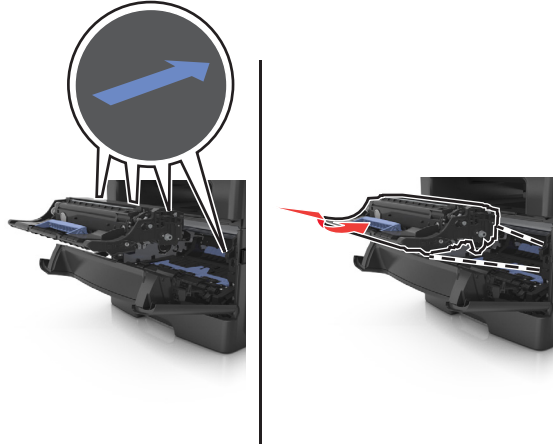

- 7 Kartuşun yan raylarını yazıcının içindeki yan raylarda bulunan oklarla hizalayarak toner kartuşunu yazıcıya takın.

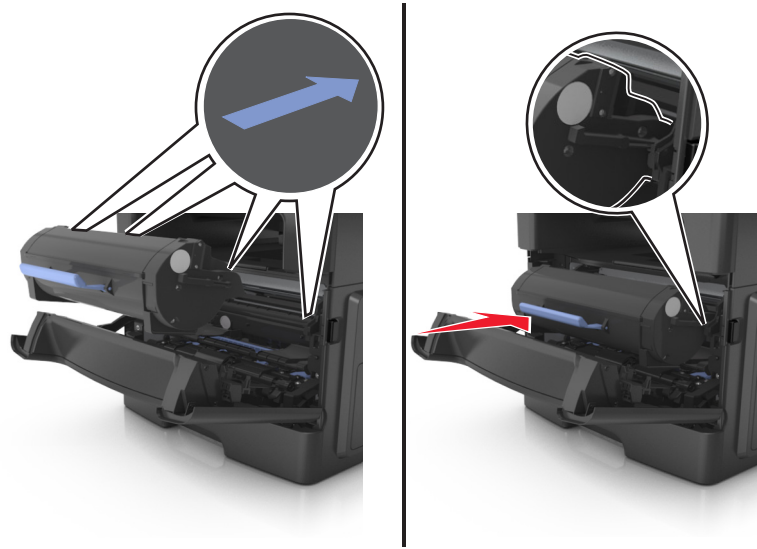

- 8 Ön kapağı kapatın.

Zimba kartuşunu deęiřtirme

1 Zimba kapaęını aın.

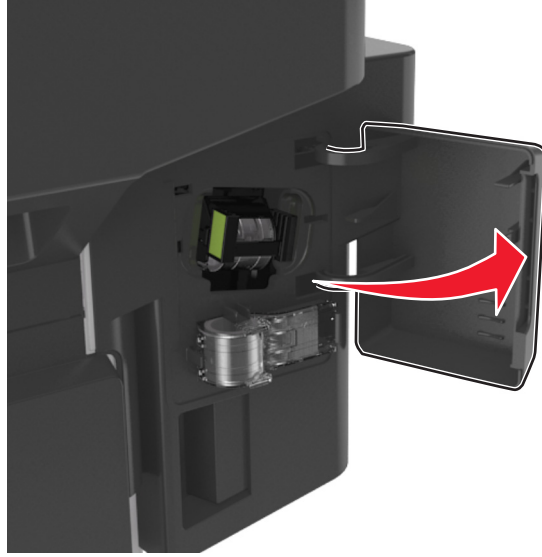

2 Zimba kartuşunu son iřlemciden ıkarın.

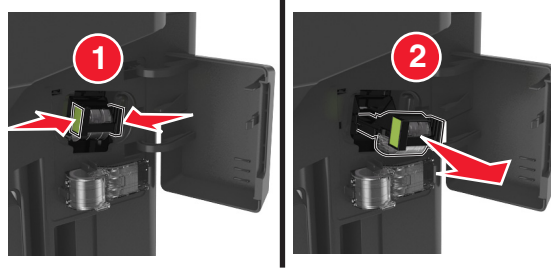

3 Boř zimba kutusunu parmaklarınızla her iki yandan tutarak ekin ve ardından kartuştan kaldırın.

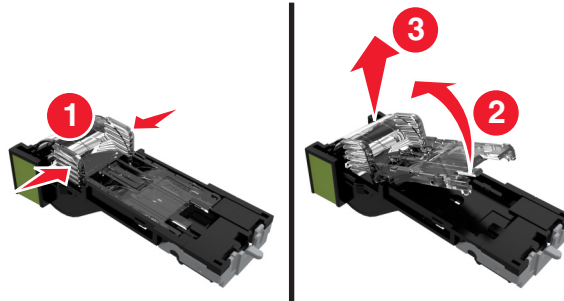

4 Yedek zimba kutusunu taşıyıcısından çıkarın.

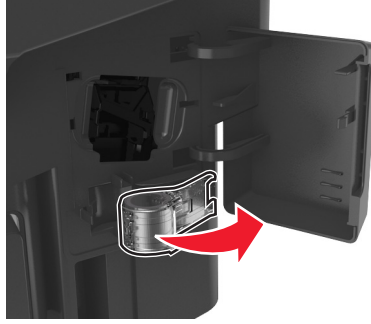

5 Yedek zimba kutusunu zimba kartuşuna takın.

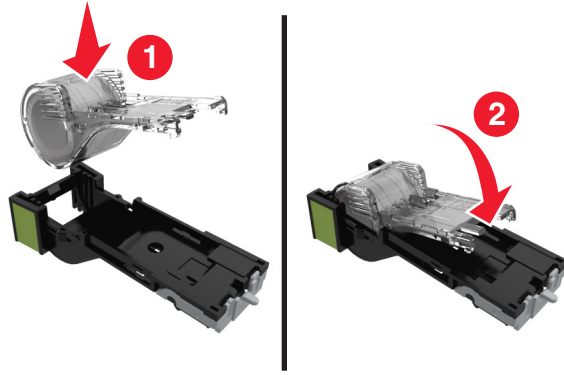

6 Zimba kartuşunu yerine *kilitlenene* kadar itin.

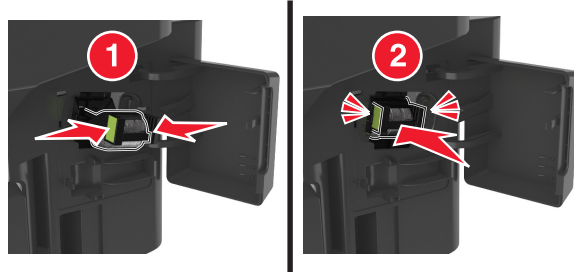

7 Yedek zimba kutusunu sonraki kullanım için değiştirin.

8 Zımbalayıcı kapağını kapatın.

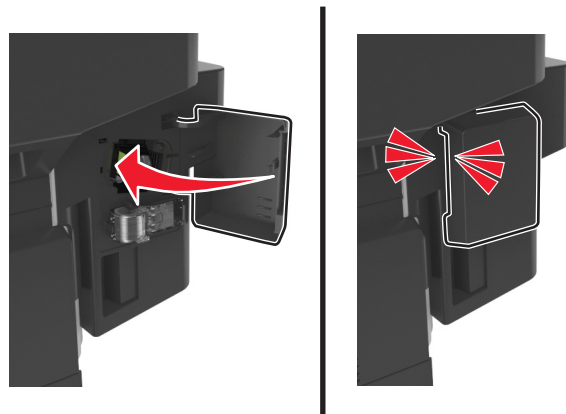

Yazıcıyı taşıma

Yazıcıyı taşımadan önce

⚠ DİKKAT—YARALANMA TEHLİKESİ: Yazıcının ağırlığı 18 kg'dan (40 lb) fazladır ve güvenle kaldırmak için iki veya daha fazla eğitimli personel gerektirir.

⚠ DİKKAT—YARALANMA TEHLİKESİ: Yazıcıyı taşımadan önce, kişisel yaralanmadan veya yazıcının zarar görmesinden kaçınmak için bu yönergeleri izleyin:

- Güç düğmesini kullanarak yazıcıyı kapatın ve sonra güç kablosunu elektrik prizinden çıkarın.
- Yazıcıyı taşımadan önce tüm kablolarını çıkarın.
- İsteğe bağlı tepsi takılıysa yazıcıdan çıkarın. İsteğe bağlı tepsiyi çıkarmak için, mandalı *yerine oturana kadar* tepsinin önüne doğru tepsinin sağ tarafına kaydırın.



- Yazıcıyı kaldırmak için yazıcının iki yanındaki tutma yerlerini kullanın.
- Yazıcıyı yere bırakırken parmaklarınızın altında olmadığından emin olun.
- Yazıcıyı kurmadan önce yazıcının etrafında yeterli boşluk bulunduğundan emin olun.

Yalnızca bu ürünle birlikte tedarik edilen elektrik kablosunu veya üreticinin onayladığı yedek elektrik kablolarını kullanın.

Uyarı—Hasar Tehlikesi: Yazıcı garantisi, yazıcıyı yanlış taşımadan kaynaklanan hasarları kapsamaz.

Yazıcıyı başka bir yere taşıma

Yazıcı ve donanım seçenekleri aşağıdaki önlemler kullanılarak güvenli bir şekilde başka bir yere taşınabilir:

- Yazıcıyı taşımak için kullanılan tekerlekli aracın taşıyıcı yüzeyi yazıcının tabanının tamamının oturabileceği genişlikte olmalıdır.
- Donanım seçeneklerini taşımak için kullanılan tekerlekli araçların taşıyıcı yüzeyi donanım seçeneklerinin boyutlarına uygun büyüklükte olmalıdır.
- Yazıcıyı dik tutun.
- Ciddi sarsma hareketlerinden kaçının.

Yazıcıyı uzak bir yere nakletme

Yazıcıyı uzak bir yere naklederken, orijinal paketini kullanın veya bir nakliye kiti için satın aldığınız yeri arayın.

Yazıcıyı yönetme

Yazıcı mesajlarını yönetme

Yazıcıda müdahale etmeniz gereken hata mesajlarını görüntülemek için Durum Habercisi uygulamasını kullanın. Bir hata oluştuğunda, hatanın ne olduğunu söyleyen bir balon belirir ve sizi ilgili kurtarma bilgilerine yönlendirir.

Durum Habercisi'ni yazıcı yazılımınızla birlikte yüklediyseniz, yazılımın kurulumu tamamlandığında uygulama otomatik olarak başlayacaktır. Sistem tepsisinde Durum Habercisi'ni görüyorsanız kurulum başarılı olmuştur.

Notlar:

- Bu özellik yalnızca Windows XP veya sonrasında kullanılabilir.
- Yazıcının ve bilgisayarın haberleşebilmesini sağlayan iki yönlü iletişim desteğinin etkin olduğundan emin olun.

Durum Habercisi'ni devreden çıkarma

- 1 Sistem tepsisinden, Durum Habercisi simgesini sağ tıklayın.
- 2 **Exit** (Çıkış) seçeneğini seçin.

Durum Habercisi'ni etkinleştirme

- 1 Durum Habercisi'ni bulmak için Başlat menüsünde Arama komutunu kullanın.
- 2 Uygulamayı açın.

Durum İzleme Merkezi'ne Erişme

USB bağlantılı veya ağa bağlı yazıcıların durumunu görüntülemek ve çevrimiçi olarak sarf malzemesi sipariş etmek için bu uygulamayı kullanın.

Not: Yazıcının ve bilgisayarın haberleşebilmesini sağlayan iki yönlü iletişim desteğinin etkin olduğundan emin olun.

- 1 Durum İzleme Merkezi bulmak için Başlat menüsünde Arama komutunu kullanın
- 2 Uygulamayı açın.

Sanal ekranı kontrol etme

- 1 Bir Web tarayıcısı açın ve adres alanına yazıcının IP adresini yazın.

Notlar:

- Ağlar/Bağlantı Noktaları menüsünün TCP/IP bölümünde bulunan yazıcı IP adresine bakın. IP adresleri, 123.123.123.123 gibi nokta işareti ile ayrılan dört rakam dizisinden oluşur.

- Bir proxy sunucu kullanıyorsanız, Web sayfasını doğru yüklemek için bir süreliğine devre dışı bırakın.

2 Ekranın sol üst köşesinde görünen sanal ekranı denetleyin.

Sanal ekran yazıcının kontrol panelinde fiziksel bir ekran gibi çalışır.

E-posta uyarılarını ayarlama

Sarf malzemeleri azaldığında veya kağıt değiştirilmesi veya eklenmesi gerektiğinde veya bir kağıt sıkışması olduğunda e-posta uyarıları göndermek için yazıcınızı yapılandırın.

1 Bir Web tarayıcısı açın ve adres alanına yazıcının IP adresini yazın.

Notlar:

- Yazıcının IP adresini yazıcı ana ekranında görüntüleyin. IP adresleri, 123.123.123.123 gibi nokta işareti ile ayrılan dört rakam dizisinden oluşur.
- Bir proxy sunucu kullanıyorsanız, Web sayfasını doğru yüklemek için bir süreliğine devre dışı bırakın.

2 **Settings** (Ayarlar) düğmesini tıklatın.

3 Other Settings (Diğer Ayarlar) menüsünden **E-mail Alert Setup** (E-posta Alarm Ayarları) seçeneğini tıklatın.

4 Bildirilmesini istediğiniz öğeleri seçin ve sonra e-posta adreslerini yazın.

5 **İlet** düğmesini tıklatın.

Not: E-posta sunucusunu kurma hakkında bilgi için sistem destek personeline başvurun.

Raporları görüntüleme

Yerleşik Web Sunucusundan bazı raporları görüntüleyebilirsiniz. Bu raporlar yazıcının, ağın ve sarf malzemelerinin durumunu değerlendirmek için yararlıdır.

1 Bir Web tarayıcısı açın ve adres alanına yazıcının IP adresini yazın.

Notlar:

- Yazıcının IP adresini yazıcı ana ekranında görüntüleyin. IP adresleri, 123.123.123.123 gibi nokta işareti ile ayrılan dört rakam dizisinden oluşur.
- Bir proxy sunucu kullanıyorsanız, Web sayfasını doğru yüklemek için bir süreliğine devre dışı bırakın.

2 **Reports** (Raporlar) öğesini tıklatın ve istediğiniz rapor türünü tıklatın.

Yerleşik Web Sunucusu'nu kullanarak sarf malzemesi bildirimlerini yapılandırma

Seçilebilir uyarıları kullanarak, sarf malzemeleri bitmek üzere olduğunda, azaldığında, çok azaldığında veya ömürlerinin sonuna geldiğinde durumun size nasıl bildirilmesini istediğinizi belirleyebilirsiniz.

Notlar:

- Toner kartuşu, görüntüleme ünitesi ve bakım kiti için seçilebilir uyarılar ayarlanabilir.
- Sarf malzemesi bitmek üzere, az, çok az koşulları için tüm seçilebilir uyarılar ayarlanabilir. Sarf malzemesi ömrünün sonuna geldi koşulu için her seçilebilir uyarı ayarlanamaz. E-posta seçilebilir uyarısı tüm sarf malzemesi koşulları için kullanılabilir.
- Bazı sarf malzemesi koşullarında, belirli sarf malzemeleri için kalan tahmini sarf malzemesi yüzdesi için uyarı ayarlanabilir.

1 Bir Web tarayıcısı açın ve adres alanına yazıcının IP adresini yazın.

Notlar:

- Yazıcının IP adresini yazıcı ana ekranında görüntüleyin. IP adresleri, 123.123.123.123 gibi nokta işareti ile ayrılan dört rakam dizisinden oluşur.
- Bir proxy sunucu kullanıyorsanız, Web sayfasını doğru yüklemek için bir süreliğine devre dışı bırakın.

2 **Ayarlar >Yazdırma Ayarları >Sarf Malzemesi Bildirimleri**'ni tıklatın.

3 Her sarf malzemesinin aşağı açılır menüsünden, aşağıdaki bildirim seçeneklerinden birini seçin:

Bildirim	Açıklama
Kapalı	Tüm sarf malzemeleri için normal yazıcı davranışı gerçekleşir.
Yalnızca E-posta	Sarf malzemesi koşulu oluştuğunda yazıcı bir e-posta oluşturur. Sarf malzemesinin durumu, menü ve durum sayfalarında görünür.
Uyarı	Yazıcı uyarı mesajını görüntüler ve sarf malzemesinin durumuyla ilgili bir e-posta oluşturur. Sarf malzemesi koşulu oluştuğunda yazıcı durmaz.
Dvm. Edilebilen Durum ¹	Sarf malzemesi koşulu oluştuğunda yazıcı işleri işlemeyi durdurur ve kullanıcının bir düğmeye basarak baskı işine devam etmesi gerekir.
Dvm. Edilemeyen Durum ^{1,2}	Sarf malzemesi koşulu oluştuğunda yazıcı işleri işlemeyi durdurur. Yazdırmaya devam edebilmek için sarf malzemesinin mutlaka değiştirilmesi gerekir.

¹ Sarf malzemesi bildirimini etkinleştirildiğinde, yazıcı sarf malzemesinin durumuyla ilgili bir e-posta oluşturur.

² Bazı sarf malzemeleri boşaldığında, yazıcı zarar görmemek için durur.

4 **İlet** düğmesini tıklatın.

Varsayılan fabrika ayarlarını geri yükleme

Geçerli menü ayarları listesini başvuru için saklamak istiyorsanız, varsayılan fabrika ayarlarını geri yüklemeyi önce bir menü ayarları sayfası yazdırın. Daha fazla bilgi için, bkz. [“Bir menü ayarları sayfası yazdırma”, sayfa 52.](#)

Yazıcı fabrika varsayılan ayarlarını daha kapsamlı bir geri yükleme yöntemi istiyorsanız, Tüm Ayarları Sil seçeneğini gerçekleştirin. Daha fazla bilgi için, bkz. [“Kalıcı belleği silme”, sayfa 207.](#)

Uyarı—Hasar Tehlikesi: Fabrika varsayılanlarını geri yükle seçeneği, yazıcı ayarlarını varsayılan fabrika ayarlarına geri döndürür. İstisnalar ise ekran dili, özel boyut ve mesajlar ile ağ/bağlantı noktası menü ayarlarıdır. RAM belleğinde saklanan tüm indirmeler silinir. Flash bellekte veya yazıcının sabit diskinde saklanan yüklemeler etkilenmez.

Ana ekrandan, şuraya gidin:



>Ayarlar >Genel Ayarlar >Fabrika Varsayılanları >Şimdi Geri Yükle >



Sıkışmaları giderme

Yazıcı ekranında sıkışma hata mesajları görüntülenir ve bu mesajlarda sıkışmanın gerçekleştiği yazıcı bölgesi de belirtilir. Birden fazla sıkışma olduğunda, sıkışan sayfaların sayısı görüntülenir.

Sıkışmaları giderme

Kağıdı düzgün bir şekilde yerleştirme

- Kağıdın tepside düz şekilde durduğundan emin olun.

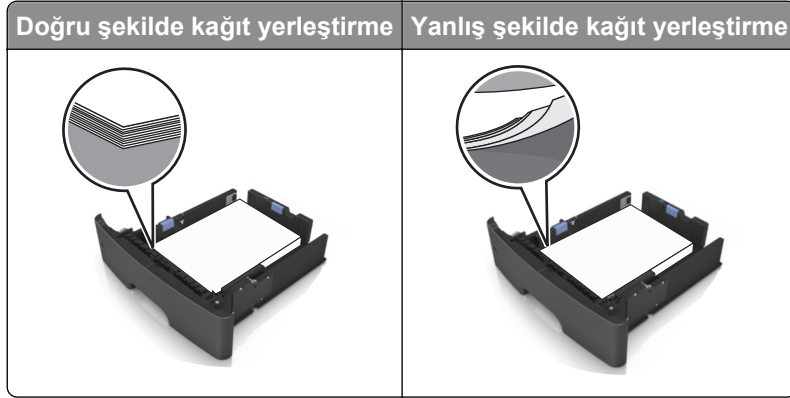

- Yazıcı yazdırırken bir tepsiyi çıkarmayın.
- Yazıcı yazdırırken bir tepsiye yükleme yapmayın. Kağıdı yazdırmadan önce yükleyin veya yükleme isteminin görüntülenmesini bekleyin.
- Çok fazla kağıt yüklemeyin. Yığın yüksekliğinin maksimum kağıt doldurma göstergesinin aşağısında olduğundan emin olun.
- Kağıdı tepsiye kaydırarak yerleştirmeyin. Kağıdı şekilde gösterildiği gibi yükleyin.

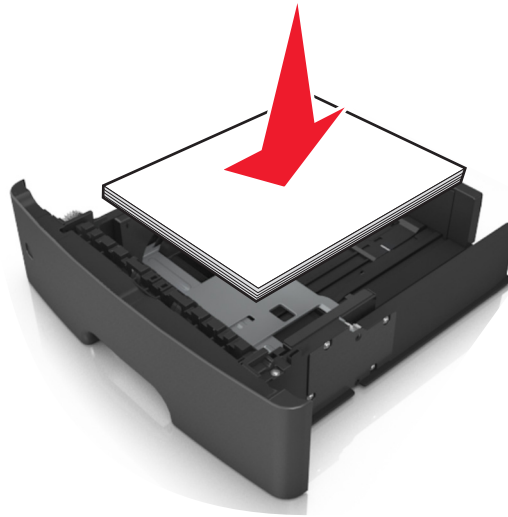

- Tepsisindeki veya çok amaçlı besleyicideki kılavuzların doğru konumda olduğundan ve kağıda ya da zarflara sıkı bastırmadığından emin olun.
- Kağıt yükledikten sonra tepsiyi sonuna kadar yazıcıya itin.

Önerilen kağıdı kullanın

- Yalnızca önerilen kağıt veya özel ortamları kullanın.
- Buruşmuş, kırışmış, nemli, kıvrılmış veya bükülmüş kağıt kullanmayın.
- Kağıtları yükmeden önce esnetin, havalandırın ve düzleştirin.

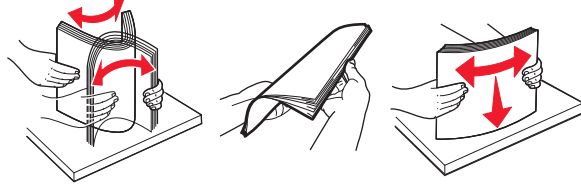

- Kesilmiş veya elle koparılmış kağıt kullanmayın.
- Aynı tepside farklı boyut, ağırlık veya türde kağıt kullanmayın.
- Bilgisayar veya yazıcı kontrol panelindeki kağıt boyutunun ve türünün doğru ayarlandığından emin olun.
- Kağıdı üreticinin önerilerine uygun şekilde saklayın.

Kağıt Sıkışmalarını ve Yerlerini Anlama

Bir sıkışma oluştuğunda, yazıcı ekranında sıkışma yerini ve sıkışmayı giderme bilgilerini belirten bir mesaj görüntülenir. Ekranda belirtilen kapakları ve tepsileri açıp sıkışmayı giderin.

Notlar:

- Sıkışma Yardımı Açık olarak ayarlandığında, sıkışan sayfa temizlendikten sonra yazıcı otomatik olarak boş sayfaları veya kısmi baskılar içeren sayfaları standart kutuya temizler. Basılan çıktı yığınızda atılacak sayfa olup olmadığını kontrol edin.
- Sıkışma Giderme ayarı Açık veya Otomatik olarak ayarlandığında, yazıcı sıkışan sayfaları yeniden yazdırır. Ancak, Otomatik ayarı sayfanın yazdırılacağını garantiemez.

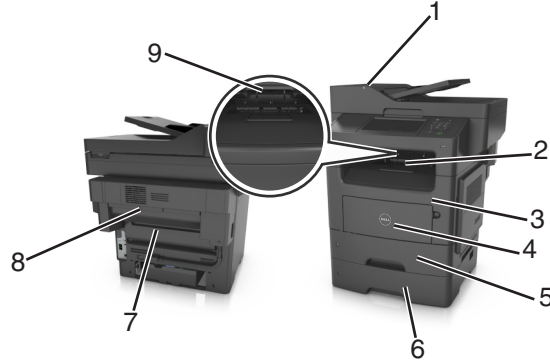

	Sıkışma erişim alanı	Yazıcı kontrol paneli mesajları	Ne yapmalı
1	Otomatik belge besleyici (ADF)	[x]-sayfa sıkışması, sıkışmayı gidermek için ADF'yi açın. [28y.xx]	ADF tepsisindeki tüm kağıtları çıkarın ve sonra sıkışmış kağıtları temizleyin.
2	Standart sele	[x]-sayfa sıkışması, standard kutuyu temizleyin. [20y.xx]	Sıkışan kağıdı çıkarın.

	Sıkışma erişim alanı	Yazıcı kontrol paneli mesajları	Ne yapmalı
3	Ön kapak	[x]-sayfa sıkışması, ön kapağı açın. [20y.xx]	Ön kapağı açıp, ardından toner kartuşu ile görüntüleme ünitesini ve daha sonra sıkışan kağıdı çıkarın.
4	Çok amaçlı besleyici	[x]-sayfa sıkışması, manuel besleyiciyi temizleyin. [25y.xx]	Kağıtları çok amaçlı besleyiciden çıkarın ve sıkışmış kağıtları temizleyin.
5	Tepsi 1	[x]-sayfa sıkışması, dupleksi temizlemek için tepsi 1'i çıkarın. [23y.xx]	Tepsi 1'i tamamen çıkarın, ön dupleks kapağına bastırın ve sıkışmış kağıdı çıkarın. Not: Bazı 23y.xx kağıt sıkışıklıklarını temizlemek için arka kapağı açmanız gerekebilir.
6	Tepsi [x]	[x]-sayfa sıkışması, [x] tepsisini açın. [24y.xx]	Belirtilen tepsiyi dışarı çekin ve sıkışmış kağıdı çıkarın.
7	Arka kapak	[x]-sayfa sıkışması, arka kapağı açın. [20y.xx]	Arka kapağı açın ve sonra sıkışan kağıdı çıkarın.
8	Son işlemci arka kapağı	[x]-kağıt sıkışması, tüm kağıtları son işlemci çıkış selesinden çıkarın. Kağıdı seledede bırakın [45y.xx]	<ul style="list-style-type: none"> Son işlemcinin arka kapağını açın ve sonra sıkışan kağıdı çıkarın. Dar kapağı açıp sıkışan kağıdı çıkarın.
9	Son işlemci çıkış selesi	[x]-kağıt sıkışması, çıkış selesinden tüm sayfaları çıkarın. Kağıdı seledede bırakın [45y.xx]	<ul style="list-style-type: none"> Sol kağıt kılavuzunu sola ve sağ kağıt kılavuzunu sağa doğru hareket ettirin ve son işlemci selesinden sıkışan kağıdı çıkarın. Son işlemci arka kapağını ve dar kapağı açıp, ardından sıkışan tüm kağıtları çıkarın.

[x]-sayfa sıkışması, otomatik besleme üst kapağını açın. [28y.xx]

1 Tüm özgün belgeleri ADF tepsisinden çıkarın.

Not: Sayfalar ADF tepsisinden çıkarıldığında mesaj silinir.

2 ADF kapağını açın.

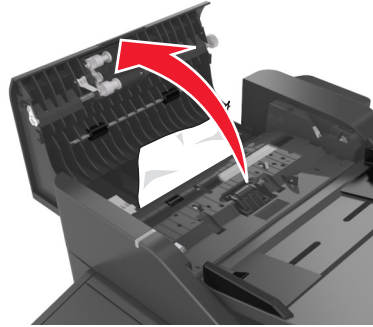

3 Sıkışmış kağıdı her iki taraftan sıkıca tutup, yavaşça dışarı çekin.

Not: Tüm kağıt parçalarının çıkarıldığından emin olun.

4 ADF kapağını kapatın.

- 5 Özgün belgelerin kenarlarını düzeltin, belgeleri ADF'ye yükleyin ve kağıt kılavuzunu ayarlayın.
- 6 Yazıcı kontrol panelinde, mesajı temizlemek ve yazdırmaya devam etmek için **Bitti** düğmesine dokunun.

[x]-sayfa sıkışması, standard kutuyu temizleyin. [20y.xx]

- 1 Sıkışmış kağıdı her iki taraftan sıkıca tutup, yavaşça dışarı çekin.

Not: Tüm kağıt parçalarının çıkarıldığından emin olun.



- 2 Yazıcı kontrol panelinde, mesajı temizlemek ve yazdırmaya devam etmek için **Bitti** düğmesine dokunun.

[x]-sayfa sıkışması, arka kapağı açın. [20y.xx]

- 1 Ön kapağı açın ve arka kapıda sıkışan kağıdı gevşetin.

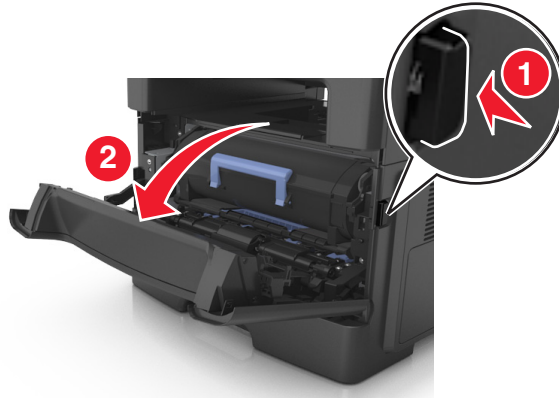

- 2 Arka kapağı dikkatli bir şekilde aşağı çekin.



DİKKAT—SICAK YÜZEY: Yazıcının içi sıcak olabilir. Sıcak bir bileşenin neden olabileceği yaralanma riskini azaltmak için, dokunmadan önce yüzeyin soğumasını bekleyin.

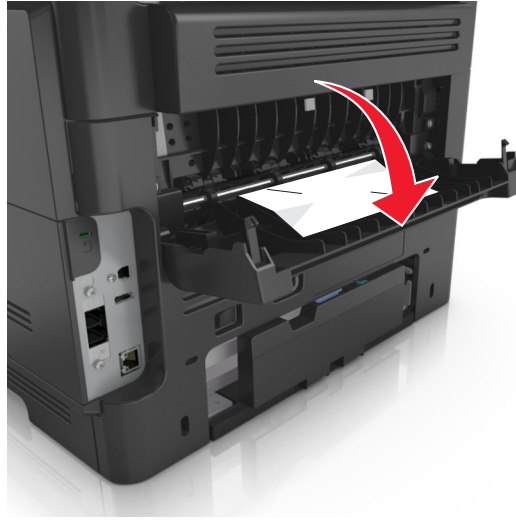

3 Sıkışmış kağıdı her iki taraftan sıkıca tutup, yavaşça dışarı çekin.

Not: Tüm kağıt parçalarının çıkarıldığından emin olun.

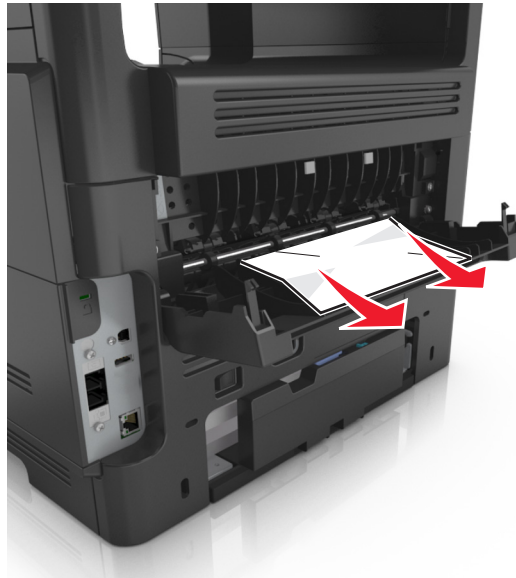

4 Ön ve arka kapakları kapatın.

5 Yazıcı kontrol panelinde, mesajı temizlemek ve yazdırmaya devam etmek için **Bitti'**yi seçin.

[x]-sayfa sıkışması, ön kapağı açın. [20y.xx]

⚠ DİKKAT—SICAK YÜZEY: Yazıcının içi sıcak olabilir. Sıcak bir bileşenin neden olabileceği yaralanma riskini azaltmak için, dokunmadan önce yüzeyin soğumasını bekleyin.

1 Yazıcının sağ tarafındaki düğmeye basın ve ön kapağı açın.

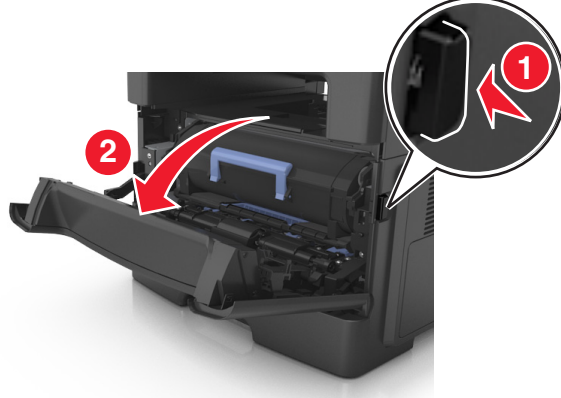

2 Kolu kullanarak toner kartuşunu dışarı doğru çekin.



3 Mavi kulbu kaldırın ve sonra görüntüleme ünitesini yazıcıdan çıkarın.

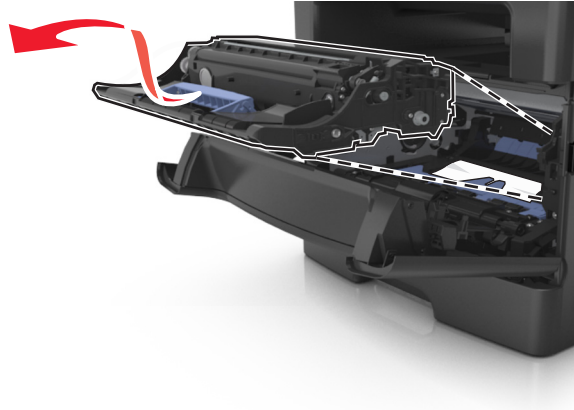

Uyarı—Hasar Tehlikesi: Görüntüleme ünitesinin altındaki parlak mavi fotokondüktör silindire dokunmayın. Dokunmanız gelecekteki yazdırma işlerinin kalitesini etkileyebilir.

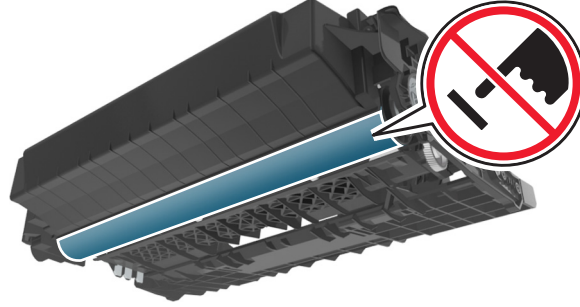

4 Görüntüleme ünitesini düz ve pürüzsüz bir zemine yerleştirin.

Uyarı—Hasar Tehlikesi: Görüntüleme ünitesini 10 dakikadan daha uzun süre doğrudan ışık altında bırakmayın. Uzun süreli ışığa maruz kalması, yazdırma kalitesi sorunlarına neden olabilir.

5 Yazıcının önündeki mavi kapağı kaldırın.

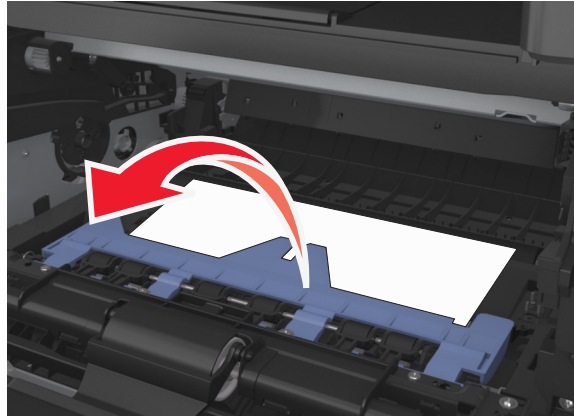

6 Sıkışmış kağıdı her iki taraftan sıkıca tutup, yavaşça dışarı çekin.

Not: Tüm kağıt parçalarının çıkarıldığından emin olun.

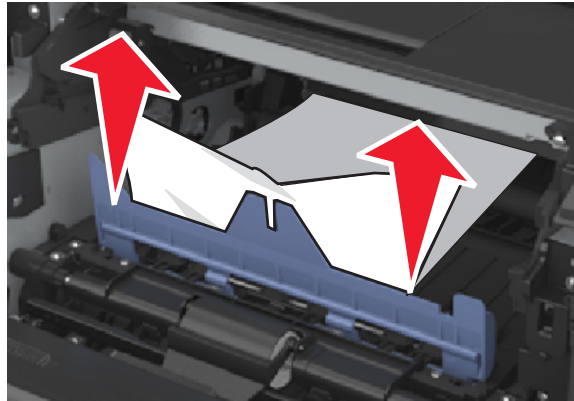

- 7 Görüntüleme ünitesinin yan raylarındaki okları yazıcının içindeki yan raylarda bulunan oklarla hizalayın ve ardından görüntüleme ünitesini yazıcıya takın.

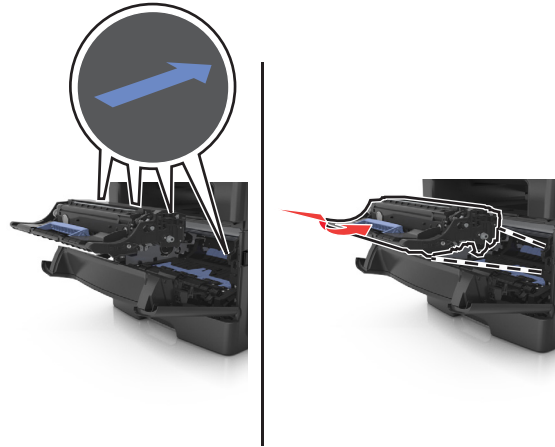

- 8 Toner kartuşunun yan raylarını yazıcının içindeki yan raylarda bulunan oklarla hizalayın ve ardından kartuşu yazıcıya takın.

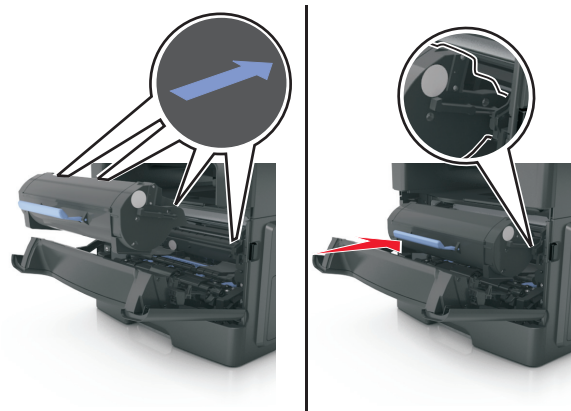

- 9 Ön kapağı kapatın.

- 10 Yazıcı kontrol panelinde, mesajı temizlemek ve yazdırmaya devam etmek için **Devam**'ı seçin.

[x]-sayfa sıkışması, duplexi temizlemek için tepsi 1'i çıkarın. [23y.xx]

1 Tepsiyi tamamen dışarı çekin.



2 Açma kolunun yerini bulun ve aşağı doğru iterek sıkışan kağıdı serbest bırakın.

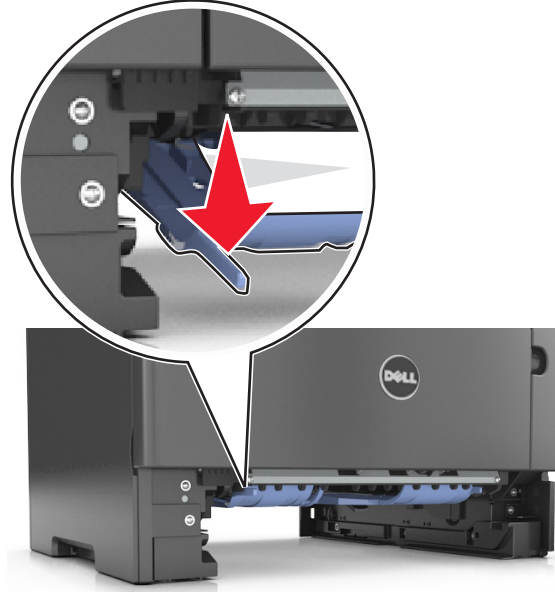

3 Sıkışmış kağıdı her iki taraftan sıkıca tutup, yavaşça dışarı çekin.

Not: Tüm kağıt parçalarının çıkarıldığından emin olun.



4 Tepsiyi takın.

5 Yazıcı kontrol panelinde, mesajı temizlemek ve yazdırmaya devam etmek için **Bitti** düğmesine dokunun.

[x]-sayfa sıkışması, manuel besleyiciyi temizleyin. [25y.xx]

1 Çok amaçlı besleyiciden sıkışmış kağıdı her iki taraftan sıkıca tutup, yavaşça dışarı çekin.

Not: Tüm kağıt parçalarının çıkarıldığından emin olun.



2 Kağıtları ileri geri esnetip gevşetin ve ardından havalandırın. Kağıtları katlamayın veya buruşturmayın. Kenarları düz bir yüzeyde düzleştirin.

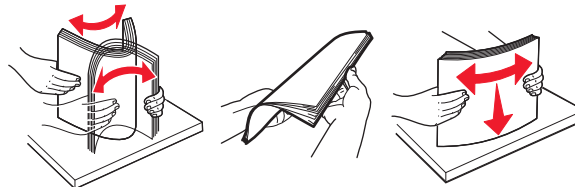

- 3 Kağıdı çok amaçlı besleyiciye yeniden yerleştirin.



Not: Kağıt kılavuzunun kağıdın kenarına hafifçe dayandığından emin olun.

- 4 Yazıcı kontrol panelinde, mesajı temizlemek ve yazdırmaya devam etmek için **Bitti** düğmesine dokunun.

[x]-sayfa sıkışması, açın tepsi [x]. [24y.xx]

- 1 Tepsiyi tamamen dışarı çekin.

Not: Yazıcı ekranındaki mesaj, sıkışan kağıdın bulunduğu tepsiyi göstermektedir.



- 2 Sıkışmış kağıdı her iki taraftan sıkıca tutup, yavaşça dışarı çekin.

Not: Tüm kağıt parçalarının çıkarıldığından emin olun.



3 Tepsiyi takın.

4 Yazıcı kontrol panelinde, mesajı temizlemek ve yazdırmaya devam etmek için **Bitti** düğmesine dokunun.

[x]-kağıt sıkışması, çıkış selesinden tüm sayfaları çıkarın. Kağıdı seledede bırakın. [45y.xx]

Son işlemci selesinde kağıt sıkışması

1 Standart seleyi boşaltın.



2 Kağıt kılavuzlarını kenarlara kaydırın.



3 Tüm sıkışan kağıtları erişim alanlarından çıkarın.

Not: Tüm kağıt parçalarının çıkarıldığından emin olun.



4 Mesajı temizlemek ve yazdırmaya devam etmek için gerekirse yazıcı kontrol panelinden **Bitti** düğmesine dokunun.

Son işlemci arka kapağında kağıt sıkışması

1 Son işlemci arka kapağını açın.

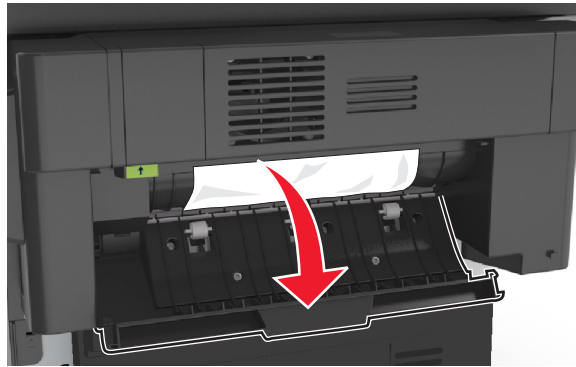

2 Sıkışmış kağıdı her iki taraftan sıkıca tutup, yavaşça dışarı çekin.

Not: Tüm kağıt parçalarının çıkarıldığından emin olun.

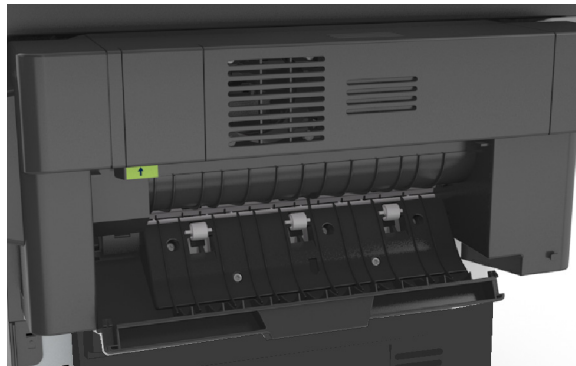

3 Son işlemci dar kapağını açın ve tüm kağıt parçalarını dar kapaktan çıkarın.

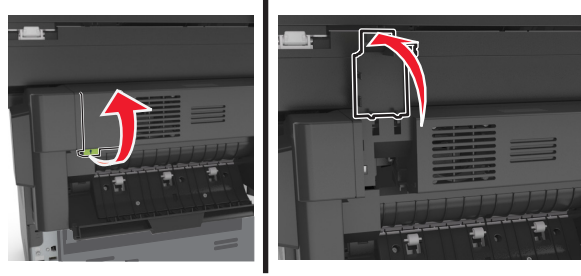

4 Dar kapağı kapatın.

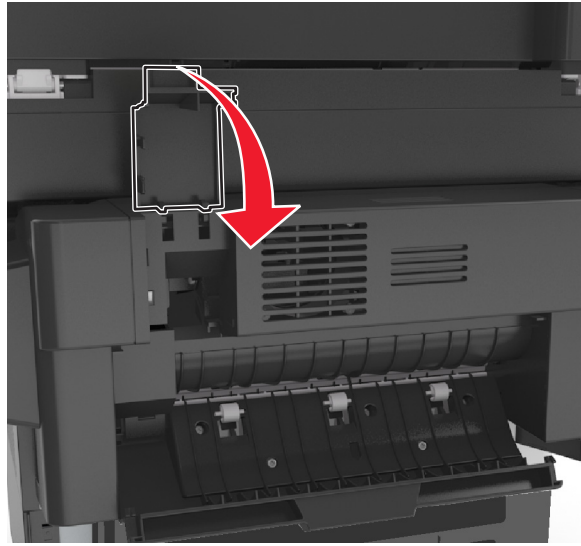

5 Son işlemci arka kapağını kapatın.



6 Mesajı temizlemek ve yazdırmaya devam etmek için gerekirse yazıcı kontrol panelinden **Bitti** düğmesine dokunun.

Son işlemcide zımba sıkışması

1 Zımba erişim kapağını açın.

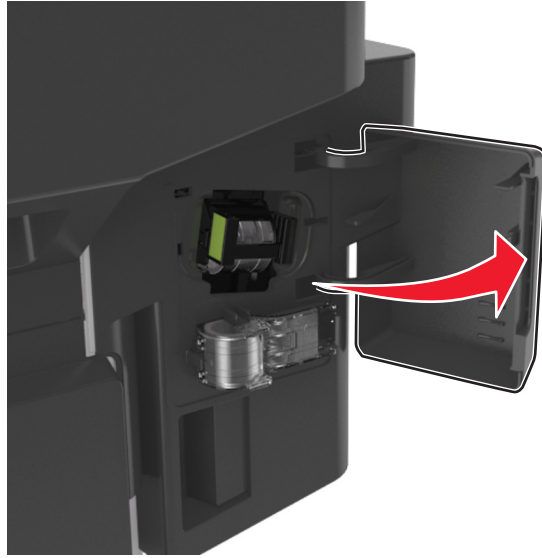

2 Zımba kartuşunu son işlemciden çıkarın.

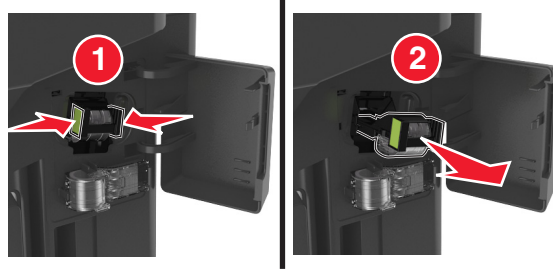

3 Zımba kılavuzunu kaldırın ve sıkışmış veya gevşek zımbaları çıkarın.

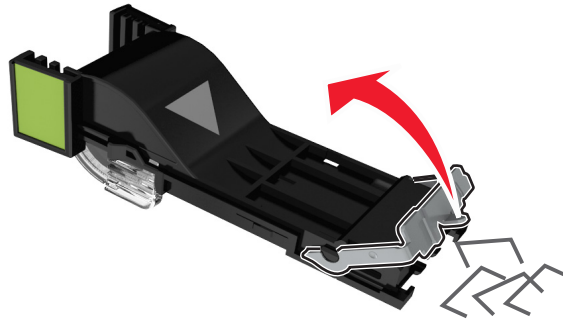

4 Zimba muhafazasını yerine *kilitleninceye* kadar aşağıya bastırın.

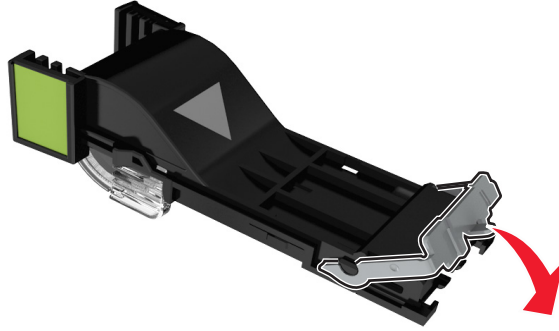

5 Zimba kartuşunu yerine *kilitlenene* kadar itin.

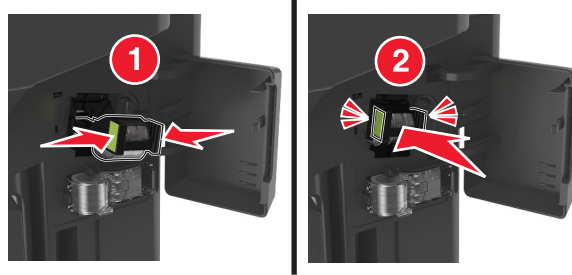

6 Zimba erişim kapağını kapatın.

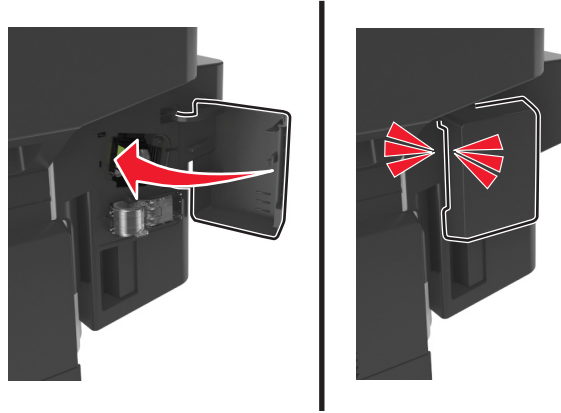

7 Mesajı temizlemek ve yazdırmaya devam etmek için gerekirse yazıcı kontrol panelinden **Bitti** düğmesine dokunun.

Sorun Giderme

Yazıcı mesajlarını anlama

Kartuş az [88.xy]

Yedek toner kartuşu sipariş etmeniz gerekebilir. Mesajı temizlemek ve yazdırmaya devam etmek için gerekirse yazıcı kontrol panelindeki **Devam** düğmesine dokununuz.

Kartuş bitmek üzere [88.xy]

Mesajı temizlemek ve yazdırmaya devam etmek için gerekirse yazıcı kontrol panelindeki **Devam** düğmesine dokununuz.

Kartuş çok az, [x] sayfa kaldı (yaklaşık) [88.xy]

Toner kartuşunu çok kısa bir süre içinde değiştirmeniz gerekebilir. Daha fazla bilgi için *Kullanıcı Kılavuzu* içindeki "Sarf malzemelerini değiştirme" konusuna bakınız.

Mesajı temizlemek ve yazdırmaya devam etmek için gerekirse yazıcı kontrol panelindeki **Devam** düğmesine dokununuz.

[paper source] kaynağını [custom type name] olarak değiştirin, [orientation] yönünde yükleyin

Aşağıdakilerden birini veya daha fazlasını deneyin:

- Tepsiye veya besleyiciye doğru türde ve boyutta kağıt yükleyin, kağıt boyutu ve türü ayarlarının yazıcı kontrol panelindeki Kağıt menüsünde belirtildiğinden emin olun ve ardından **Kağıt değiştirme tamamlandı** düğmesine dokununuz.
- Bağlantılı bir dizi sele arasından aktif seleyi sıfırlamak için **Etkin seleyi sıfırla**'yı seçin.
- Yazdırma işini iptal edin.

[paper source] kaynağını [custom string] yükleme [orientation] olarak değiştir

Aşağıdakilerden birini veya daha fazlasını deneyin:

- Tepsiye veya besleyiciye doğru türde ve boyutta kağıt yükleyin, kağıt boyutu ve türü ayarlarının yazıcı kontrol panelindeki Kağıt menüsünde belirtildiğinden emin olun ve ardından **Kağıt değiştirme tamamlandı** düğmesine dokununuz.
- Bağlantılı bir dizi sele arasından aktif seleyi sıfırlamak için **Etkin seleyi sıfırla**'yı seçin.
- Yazdırma işini iptal edin.

[paper source] ögesini [paper size] olarak deęiřtirin, [orientation] yönde yükleyin

Ařaęıdakilerden birini veya daha fazlasını deneyin:

- Tepsiyeye veya besleyiciye doęru türde ve boyutta kaęıt yükleyin, kaęıt boyutu ve türü ayarlarının yazıcı kontrol panelindeki Kaęıt menüsünde belirtildięinden emin olun ve ardından **Kaęıt deęiřtirme tamamlandı** düğmesine dokunun.
- Baęlantılı bir dizi sele arasından aktif seleyi sıfırlamak için **Etkin seleyi sıfırla**'yı seçin.
- Yazdırma işini iptal edin.

[kaęıt kaynaęı] ayarını [kaęıt türü] [kaęıt boyutu] olarak deęiřtirme ve [yönelim] yönde yükleme

Ařaęıdakilerden birini veya daha fazlasını deneyin:

- Tepsiyeye veya besleyiciye doęru türde ve boyutta kaęıt yükleyin, kaęıt boyutu ve türü ayarlarının yazıcı kontrol panelindeki Kaęıt menüsünde belirtildięinden emin olun ve ardından **Kaęıt deęiřtirme tamamlandı** düğmesine dokunun.
- Baęlantılı bir dizi sele arasından aktif seleyi sıfırlamak için **Etkin seleyi sıfırla**'yı seçin.
- Yazdırma işini iptal edin.

Tepsi [x] baęlantısını kontrol et

Ařaęıdakilerden birini veya daha fazlasını deneyin:

- Yazıcıyı kapatıp yeniden açın.

Hata ikinci kez tekrarlanırsa:

- 1 Yazıcıyı kapatın.
- 2 Güç kablosunu elektrik prizinden çıkarın.
- 3 Belirtilen tepsiyi çıkarın.
- 4 Tepsiyeyi yeniden baęlayın.
- 5 Güç kablosunu doęru topraklanmış bir elektrik prize takın.
- 6 Yazıcıyı yeniden açın.

Hata yeniden oluřtuęu takdirde:

- 1 Yazıcıyı kapatın.
- 2 Güç kablosunu elektrik prizinden çıkarın.
- 3 Tepsiyeyi çıkarın.
- 4 Teknik destek hattına bařvurun.

- Mesajı temizlemek ve işi sürdürmek için yazıcı kontrol panelindeki **Devam** düğmesine dokunun.

Ön kapaęı kapatın

Yazıcının ön kapaęını kapatın.

Arka kapağı kapatın

Yazıcının arka kapağını kapatın.

Tutucu arka kapağını kapatın.

Son işlemcinin arka kapağını kapatın.

İş yndn bşltlyrsa dz ytk kap. kapatın ve orj. yükl. [2yy.xx]

Aşağıdakilerden birini veya daha fazlasını deneyin:

- Son başarılı tarama işinden hemen sonra ADF'den taramaya devam etmek için **Otomatik besleyiciden tara'**ya dokununuz.
- Son başarılı tarama işinden hemen sonra tarayıcı camından taramaya devam etmek için **Düz yataktan tara'**ya dokununuz.
- Son başarılı yazdırma işini bitirmek için **Daha fazla tarama yapmadan işi bitir'e** dokununuz.

Not: Bu tarama işini iptal etmez. Başarıyla tamamlanan tüm sayfalar kopyalamak, fakslamak veya e-posta ile göndermek için işlenecektir.

- Mesajı silmek ve yazdırma işini iptal etmek için **İş iptal'e** dokununuz.

Karmaşık sayfa, bazı veriler yazdırılamayabilir [39]

Aşağıdakilerden birini veya daha fazlasını deneyin:

- Mesajı yok saymak ve yazdırmaya devam etmek için yazıcı kontrol panelindeki **Devam** düğmesine dokununuz.
- Geçerli yazdırma işini iptal edin.
- Ek yazıcı belleği takın.

Yapılandırma değişikliği, bazı bekletilen işler yüklenmedi [57]

Yazıcıdaki aşağıdaki olası değişiklikler nedeniyle Bekletilen İşler geçersiz kılınır:

- Yazıcı bellenimi güncellenmiştir.
- Yazdırma işinin tepsisi çıkarılmıştır.
- Yazdırma işi, USB portuna artık bağlı olmayan bir flash sürücüden gönderilmiştir.
- Yazıcı sabit diskinde, farklı bir yazıcı modeline takılıyken depolanmış yazdırma işleri bulunmaktadır.

Mesajı temizlemek için, yazıcı kontrol panelindeki **Devam** ögesine dokununuz.

Hatalı flash algılandı [51]

Aşağıdakilerden birini veya daha fazlasını deneyin:

- Hatalı flash bellek kartını değiştirin.
- Mesajı yok saymak ve yazdırmaya devam etmek için yazıcı kontrol panelindeki **Devam** düğmesine dokununuz.
- Geçerli yazdırma işini iptal edin.

Disk dolu [62]

Aşağıdakilerden birini veya daha fazlasını deneyin:

- Mesajı temizlemek ve işleme devam etmek için yazıcı kontrol panelinde **Devam** düğmesine dokunun.
- Yazıcı sabit diskinde depolanan yazı tiplerini, makroları ve diğer verileri silin.
- Daha büyük kapasiteli bir yazıcı sabit diski takın.

Disk bu aygıtta kullanım için biçimlendirilmesi gerekiyor

Yazıcının sabit diskini biçimlendirmek ve mesajı silmek için, yazıcı kontrol panelinden **Diski biçimlendir** düğmesine dokunun.

Not: Diskin biçimlendirilmesi yazıcı sabit diskinde kayıtlı olan tüm dosyaları siler.

Disk dolmak üzere. Disk alanı güvenli bir şekilde temizleniyor.

Aşağıdakilerden birini ya da birkaçını deneyin:

- Mesajı silmek ve yazdırmaya devam etmek **Continue** (Devam) düğmesine dokunun.
- Yazıcı sabit diskinde depolanan yazı tipleri, makroları ve diğer verileri silin.
- Daha yüksek kapasiteli bir sabit disk takın.

USB sürücüsü okuma hatası. USB'yi çıkarın.

Desteklenmeyen bir USB aygıtı takılmıştır. USB aygıtını çıkarın ve desteklenen bir aygıt takın.

USB hub'ı okunurken hata oluştu. Hub'ı çıkarın.

Desteklenmeyen bir USB hub'ı takılmıştır. Desteklenmeyen USB hub'ını çıkarın ve desteklenen bir hub takın.

Faks belleği dolu

Mesajı temizlemek için, yazıcı kontrol panelindeki **Devam** öğesine dokunun.

Faks bölümlenme çalışmıyor. Sistem yöneticisine başvurun.

Aşağıdakilerden birini veya daha fazlasını deneyin:

- Mesajı temizlemek için, yazıcı kontrol panelindeki **Devam** öğesine dokunun.
- Yazıcıyı kapatıp yeniden açın. Mesaj yeniden görüntülediği takdirde, sistem destek görevlinize başvurun.

Faks Sunucusu 'To Format' (Bu Formata) ayarlanmamış. Sistem yöneticisine başvurun.

Aşağıdakilerden birini veya daha fazlasını deneyin:

- Mesajı temizlemek için, yazıcı kontrol panelindeki **Devam** öğesine dokununuz.
- Faks Sunucusu kurulumunu tamamlayınız. Mesaj yeniden görüntülediği takdirde, sistem destek görevlinize başvurunuz.

Faks İstasyonu Adı ayarlanmamış. Sistem yöneticisine başvurun.

Aşağıdakilerden birini deneyin:

- Mesajı temizlemek için, yazıcı kontrol panelindeki **Devam** öğesine dokununuz.
- Analog Faks kurulumunu tamamlayınız. Kurulum tamamlandıktan sonra mesaj yeniden görüntülediği takdirde, sistem destek görevlinize başvurunuz.

Faks İstasyonu Numarası ayarlanmamış. Sistem yöneticisine başvurun.

Aşağıdakilerden birini veya daha fazlasını deneyin:

- Mesajı temizlemek için, yazıcı kontrol panelindeki **Devam** öğesine dokununuz.
- Analog Faks kurulumunu tamamlayınız. Kurulum tamamlandıktan sonra mesaj yeniden görüntülediği takdirde, sistem destek görevlinize başvurunuz.

Görüntüleme ünitesi az [84.xy]

Yedek görüntüleme ünitesi sipariş etmeniz gerekebilir. Yazıcı kontrol panelinde, mesajı temizlemek ve yazdırmaya devam etmek için gerekirse **Devam** düğmesine dokununuz.

Görüntüleme ünitesi azalıyor [84.xy]

Mesajı temizlemek ve yazdırmaya devam etmek için gerekirse yazıcı kontrol panelindeki **Devam** düğmesine dokununuz.

Görüntüleme ünitesi çok az, [x] sayfa kaldı (yaklaşık) [84.xy]

Görüntüleme ünitesini çok kısa bir süre içerisinde değiştirmeniz gerekebilir. Daha fazla bilgi için *Kullanıcı Kılavuzu* içindeki "Sarf malzemelerini değiştirme" konusuna bakınız.

Mesajı temizlemek ve yazdırmaya devam etmek için gerekirse yazıcı kontrol panelindeki **Devam** düğmesine dokununuz.

Uyumsuz tepsi [x] [59]

Aşağıdakilerden birini veya daha fazlasını deneyin:

- Belirtilen tepsiyi çıkarınız.
- Mesajı temizlemek ve belirtilen tepsiyi kullanmadan yazdırmaya devam etmek için yazıcı kontrol panelinden **Devam** düğmesine dokununuz.

Yanlış kağıt boyutu, [paper source] açın [34]

Aşağıdakilerden birini veya daha fazlasını deneyin:

- Tepsiye doğru boyutta ve türde kağıt yükleyip kağıt boyutu ve türü ayarlarını yazıcı kontrol panelindeki Kağıt menüsünden belirtin.
- Yazdırma Özellikleri veya Yazdır iletişim kutusu ayarlarında doğru kağıt boyutu ve türü belirtildiğinden emin olun.
- Kağıt boyutunun doğru ayarlandığından emin olun. Örneğin, ÇA Besleyici Boyutu olarak Universal ayarlanmışsa, kağıdın yazdırılan veriler için yeterince büyük olduğundan emin olun.
- Uzunluk ve genişlik kılavuzlarını kontrol edin ve kağıdın tepsiye doğru yüklendiğinden emin olun.
- Mesajı temizlemek ve başka bir tepsi kullanarak yazdırmak için yazıcı kontrol panelindeki **Devam** düğmesine dokunun.
- Yazdırma işini iptal edin.

İşi harmanlamak için bellek yetersiz [37]

Aşağıdakilerden birini veya daha fazlasını deneyin:

- Önceden depolanan işin bir kısmını yazdırmak ve kalan yazdırma işini harmanlamaya başlamak için yazıcı kontrol panelinden **Devam** düğmesine dokunun.
- Geçerli yazdırma işini iptal edin.

Önbellek Birleştirme işlemi için bellek yetersiz [37]

Aşağıdakilerden birini veya daha fazlasını deneyin:

- Birleştirmeyi durdurmak ve yazdırmaya devam etmek için yazıcı kontrol panelindeki **Devam** düğmesine dokunun.
- Yazıcı belleğindeki fontları, makroları ve diğer verileri silin.
- Ek yazıcı belleği takın.

Bellek yetersiz, bazı Bekletilen İşler silindi [37]

Mesajı temizlemek için, yazıcı kontrol panelindeki **Devam** ögesine dokunun.

Yetersiz bellek, bekletilen bazı işler geri yüklenmeyecek [37]

Aşağıdakilerden birini veya daha fazlasını deneyin:

- Mesajı temizlemek için, yazıcı kontrol panelindeki **Devam** düğmesine dokunun.
- Bekletilen diğer işleri de silerek yazıcıda daha fazla bellek alanı boşaltın.

Kaynak Kaydetme özelliğini desteklemek için bellek yetersiz [35]

Yeni yazıcı belleği ekleyin veya Kaynak Kaydet'i devreden çıkarmak, mesajı silmek ve yazdırmaya devam etmek için **Devam** düğmesine dokunun.

[paper source] kaynağına [custom type name] [paper orientation] yükleyin

Aşağıdakilerden birini veya daha fazlasını deneyin:

- Tepsie veya besleyiciye aynı boyut ve türde kağıt yükleyin.
- Doğru boyutta veya türde kağıt bulunan tepsiyi kullanmak için yazıcı kontrol panelindeki **Kağıt yükleme tamamlandı** düğmesine dokununuz.

Not: Yazıcı doğru boyutta ve türde olan bir tepsi algırsa, bu tepside beslenir. Yazıcı doğru boyutta ve türde kağıt olan bir tepsi algılamadığı takdirde, varsayılan kağıt kaynağından yazdırır.

- Geçerli işi iptal edin.

[paper source] kaynağına [custom string] [paper orientation] yükleyin

Aşağıdakilerden birini veya daha fazlasını deneyin:

- Belirtilen tepsiye veya besleyiciye aynı boyut ve türde kağıt yükleyin.
- Doğru boyutta veya türde kağıt bulunan tepsiyi kullanmak için yazıcı kontrol panelindeki **Kağıt yükleme tamamlandı** düğmesine dokununuz.

Not: Yazıcı doğru boyutta ve türde kağıt olan bir tepsi bulunduğu takdirde, bu tepside gelen kağıdı kullanır. Yazıcı doğru kağıt boyutu ve türü olan bir kağıt bulamadığı takdirde, varsayılan kağıt kaynağından yazdırır.

- Geçerli işi iptal edin.

[paper source] kaynağına [paper size] [paper orientation] yükleyin

Aşağıdakilerden birini veya daha fazlasını deneyin:

- Belirtilen tepsiye veya besleyiciye aynı boyutta kağıt yükleyin.
- Doğru boyutta kağıt bulunan tepsiyi veya besleyiciyi kullanmak için yazıcı kontrol panelindeki **Kağıt yükleme tamamlandı** düğmesine dokununuz.

Not: Yazıcı doğru boyutta kağıt olan bir tepsi veya besleyici bulunduğu takdirde, bu tepside beslenir. Yazıcı doğru kayı boyutu olan bir tepsi veya besleyici bulamazsa, varsayılan kağıt kaynağından yazdırır.

- Geçerli işi iptal edin.

[paper source] kaynağına [paper type] [paper size] [paper orientation] yükleyin

Aşağıdakilerden birini veya daha fazlasını deneyin:

- Belirtilen tepsiye veya besleyiciye aynı boyut ve türde kağıt yükleyin.
- Doğru boyutta ve türde kağıt bulunan tepsiyi veya besleyiciyi kullanmak için yazıcı kontrol panelindeki **Kağıt yükleme tamamlandı** düğmesine dokununuz.

Not: Yazıcı doğru boyutta ve türde kağıt olan bir tepsi veya besleyici bulunduğu takdirde, bu tepsi veya besleyiciden gelen kağıdı kullanır. Yazıcı doğru kayı boyutu ve türü olan bir tepsi veya besleyici bulamazsa, varsayılan kağıt kaynağından yazdırır.

- Geçerli işi iptal edin.

Elle Besleyiciye [custom type name] [paper orientation] yükleyin

Aşağıdakilerden birini veya daha fazlasını deneyin:

- Yükleyiciye doğru boyutta ve türde kağıt yükleyin.
- Mesajı silmek ve yazdırmaya devam etmek için, yazıcı kontrol panelinden **Her sayfada istemde bulun, kağıt yüklendi** veya **İstemde bulunma, kağıt yüklendi** düğmesine dokununuz.
- Tepsiye yüklü kağıdı kullanmak için yazıcı kontrol panelindeki **Kağıdı otomatik seç** düğmesine dokununuz.
- Yazdırma işini iptal edin.

Elle Besleyiciye [custom string] [paper orientation] yükleyin

Aşağıdakilerden birini veya daha fazlasını deneyin:

- Yükleyiciye doğru boyutta ve türde kağıt yükleyin.
- Mesajı silmek ve yazdırmaya devam etmek için, yazıcı kontrol panelinden **Her sayfada istemde bulun, kağıt yüklendi** veya **İstemde bulunma, kağıt yüklendi** düğmesine dokununuz.
- Tepsiye yüklü kağıdı kullanmak için yazıcı kontrol panelindeki **Kağıdı otomatik seç** düğmesine dokununuz.
- Yazdırma işini iptal edin.

Elle Besleyiciye [paper size] [paper orientation] yükleyin

Aşağıdakilerden birini veya daha fazlasını deneyin:

- Besleyiciye doğru boyutta kağıt yükleyin.
- Mesajı silmek ve yazdırmaya devam etmek için, yazıcı kontrol panelinden **Her sayfada istemde bulun, kağıt yüklendi** veya **İstemde bulunma, kağıt yüklendi** düğmesine dokununuz.
- Tepsiye yüklü kağıdı kullanmak için yazıcı kontrol panelindeki **Kağıdı otomatik seç** düğmesine dokununuz.
- Yazdırma işini iptal edin.

Elle Besleyiciye [paper type] [paper size] [paper orientation] yükleyin

Aşağıdakilerden birini veya daha fazlasını deneyin:

- Yükleyiciye doğru boyutta ve türde kağıt yükleyin.
- Mesajı silmek ve yazdırmaya devam etmek için, yazıcı kontrol panelinden **Her sayfada istemde bulun, kağıt yüklendi** veya **İstemde bulunma, kağıt yüklendi** düğmesine dokununuz.
- Tepsiye yüklü kağıdı kullanmak için yazıcı kontrol panelindeki **Kağıdı otomatik seç** düğmesine dokununuz.
- Yazdırma işini iptal edin.

Bakım kiti az [80.xy]

Bakım kiti sipariş etmeniz gerekebilir. Daha fazla bilgi için teknik desteğe veya Dell yazıcınızın satıcısına başvurun.

Mesajı silmek ve yazdırmaya devam etmek için gerekirse **Devam** düğmesine dokununuz.

Bakım kiti azalıyor [80.xy]

Daha fazla bilgi için teknik desteğe veya Dell yazıcınızın satıcısına başvurun.

Mesajı silmek ve yazdırmaya devam etmek için gerekirse **Devam** düğmesine dokununuz.

Bakım kiti çok az, yaklaşık [x] sayfa kaldı [80.xy]

Bakım kitini çok kısa bir süre içerisinde değiştirmeniz gerekebilir. Daha fazla bilgi için teknik desteğe veya Dell yazıcınızın satıcısına başvurun.

Mesajı silmek ve yazdırmaya devam etmek için gerekirse **Devam** düğmesine dokununuz.

Bellek dolu [38]

Aşağıdakilerden birini veya daha fazlasını deneyin:

- Mesajı temizlemek için, yazıcı kontrol panelindeki **İşi iptal et** düğmesine dokununuz.
- Ek yazıcı belleği takın.

Bellek dolu, fakslar yazdırılmıyor

Yazdırmaya devam etmeden mesajı temizlemek için yazıcı kontrol panelinde **Devam** düğmesine dokununuz. Yazıcı yeniden başlatıldıktan sonra, bekletilen fakslar yazdırmaya çalışılır.

Bellek dolu, faks gönderilemiyor

- 1 Mesajı temizlemek ve faks işini iptal etmek için yazıcı kontrol panelindeki **Devam** düğmesine dokununuz.
- 2 Aşağıdakilerden birini veya daha fazlasını deneyin:
 - Faks çözünürlüğünü azaltın ve faks işini yeniden gönderin.
 - Fakstaki sayfa sayısını azaltın ve faksı yeniden gönderin.

Ağ [x] yazılım hatası [54]

Aşağıdakilerden birini veya daha fazlasını deneyin:

- Yazıcı kontrol panelinde, yazdırmaya devam etmek için **Devam**'a dokununuz.
- Yazıcıyı kapatın, yaklaşık 10 saniye bekleyin ve ardından yazıcıyı yeniden açın.
- Yazıcı veya yazdırma sunucusundaki ağ bellenimini güncelleyin. Daha fazla bilgi için teknik desteğe veya Dell yazıcınızın satıcısına başvurun.

Modeme bağlı analog telefon hattı yok, faks devredışı.

Yazıcıyı bir analog telefon hattına bağlayın.

Dell dışı [supply type], Kullanıcı Kılavuzu'na bakın [33.xy]

Not: Sarf malzemesi türü, bir toner kartuşu veya görüntüleme ünitesini olabilir.

Yazıcı Dell dışı bir sarf malzemesi veya parça algıladı.

Dell yazıcınız orijinal Dell sarf malzemeleri ve parçaları kullanılacak şekilde tasarlanmıştır. Başka marka sarf malzemesi veya parça kullanılması, yazıcının ve görüntüleme bileşenlerinin performansını, güvenilirliğini veya ömrünü etkileyebilir.

Tüm ömür göstergeleri, Dell sarf malzemeleri ve parçalarıyla çalışacak şekilde tasarlanmıştır ve başka marka sarf malzemeleri ile parçalar kullanılması öngörülemeyen sonuçlara yol açabilir. Görüntüleme bileşeninin öngörülen ömründen fazla kullanılması, Dell yazıcınıza veya ilişkili bileşenlerine zarar verebilir.

Uyarı—Hasar Tehlikesi: Başka marka sarf malzemelerinin veya parçaların kullanılması, garanti kapsamını etkileyebilir. Başka marka sarf malzemelerinin veya parçaların kullanılması nedeniyle oluşan hasarlar garanti kapsamında değildir.

Bu risklerin tümünü veya bir bölümünü kabul edip yazıcınızda orijinal olmayan sarf malzemeleri ya da parçalar kullanarak devam etmek için, yazıcı kontrol panelindeki **X** ve **#** düğmelerini aynı anda 15 saniye boyunca basılı tutarak mesajı temizleyin ve yazdırma işlemine devam edin.

Bu riskleri almak istemiyorsanız, başka marka sarf malzemesini ya da parçayı yazıcınızdan çıkarın ve orijinal bir Dell sarf malzemesi ya da parça takın.

Not: Desteklenen sarf malzemelerinin listesi için, *Kullanıcı Kılavuzu*'nun "Sarf malzemeleri sipariş etme" bölümüne bakın veya www.dell.com/support/printers adresini ziyaret edin.

Önbellekte kaynaklar için yeterli boş yer yok [52]

Aşağıdakilerden birini veya daha fazlasını deneyin:

- Yazıcı kontrol panelinde, mesajı temizlemek ve yazdırmaya devam etmek için **Devam** düğmesine dokunun.
- Önbellekteki fontları, makroları ve diğer verileri silin.
- Daha büyük kapasiteli bir flash bellek kartı takın.

Not: Önbelleğe daha önce kaydedilmemiş yüklenen fontlar ve makrolar silindi.

Kağıt değiştirme gerekli

Aşağıdakilerden birini veya daha fazlasını deneyin:

- Yazıcı kontrol panelinde, yazdırmaya devam etmek için **Her sayfa için sor**'a dokunun.
- Tepsiye yüklenmiş kağıdı kullanarak yazdırmaya devam etmek için **Varolan sarf malzemelerini kullan**'a dokunun.
- Geçerli yazdırma işini iptal edin.

Paralel bağlantı noktası [x] devre dışı [56]

Aşağıdakilerden birini veya daha fazlasını deneyin:

- Mesajı temizlemek için, yazıcı kontrol panelindeki **Devam** öğesine dokunun.
- Paralel bağlantı noktasını etkinleştirin. Yazıcı kontrol panelinden şuraya gidin:

Ağlar/Portlar >Paralel [x] >Paralel Arabelleği >Otomatik

Not: Yazıcı paralel bağlantı portundan aldığı tüm verileri atacaktır.

Yazıcının yeniden başlatılması gerekti. Son iş eksik olabilir.

Mesajı temizlemek ve yazdırmaya devam etmek için, yazıcı kontrol panelinden **Devam** düğmesine dokunun.

Daha fazla bilgi için www.dell.com/support/printers adresini ziyaret edin veya teknik servise başvurun.

Bozuk disk çıkarın [61]

Bozuk yazıcı sabit diskini çıkarın ve değiştirin.

Standart çıkış kutusundan kağıt çıkar

Standart seleden kağıt yığını çıkarın.

Arızalı görüntüleme ünitesini değiştirin [31.xy]

Mesajı silmek için arızalı görüntüleme ünitesini değiştirin. Daha fazla bilgi için sarf malzemesiyle birlikte gelen yönerge sayfasına bakın.

Not: Yedek görüntüleme üniteniz yoksa *Kullanıcı Kılavuzu* içindeki "Sarf malzemesi sipariş etme" bölümüne bakın veya Web sitemizi ziyaret edin.

Eksik veya yanıt vermeyen kartuşu geri takın [31.xy]

Aşağıdakilerden birini veya daha fazlasını deneyin:

- Toner kartuşu olup olmadığını kontrol edin. Yoksa toner kartuşunu takın.
Kartuş takma hakkında bilgi için, *Kullanıcı Kılavuzu* içindeki "Sarf malzemelerini değiştirme" konusuna bakın.
- Toner kartuşu takılıysa, yanıt vermeyen toner kartuşunu çıkarın ve geri takın.

Not: Sarf malzemesi geri takıldıktan sonra mesaj görüntülenirse kartuş bozuktur. Toner kartuşunu değiştirin.

Kartuşu değiştirin, yazıcı bölgesi uyuşmuyor [42.xy]

Uygun bir toner kartuşu takın.

Kartuşu değiştirin, 0 sayfa kaldı (yaklaşık) [88.xy]

Mesajı silmek ve yazdırmaya devam etmek için toner kartuşunu değiştirin. Daha fazla bilgi için sarf malzemesiyle birlikte gelen yönerge sayfasına veya *Kullanıcı Kılavuzu* içindeki "Sarf malzemelerini değiştirme" konusuna bakın.

Not: Yedek kartuşunuz yoksa Web sitemizi ziyaret edin veya yazıcıyı satın aldığınız yere başvurun.

Görüntüleme ünitesini değiştirin, 0 sayfa kaldı (yaklaşık) [84.xy]

Mesajı silmek ve yazdırmaya devam etmek için görüntüleme ünitesini değiştirin. Daha fazla bilgi için sarf malzemesiyle birlikte gelen yönerge sayfasına veya *Kullanıcı Kılavuzu* içindeki "Sarf malzemelerini değiştirme" konusuna bakın.

Not: Yedek görüntüleme üniteniz yoksa Web sitemizi ziyaret edin veya yazıcıyı satın aldığınız yere başvurun.

Bakım kitini değiştirin, 0 sayfa kaldı (yaklaşık) [80.xy]

Yazıcı bakımı planlanmış. Teknik desteğe veya Dell yazıcınızın satıcısına başvurun ve mesajı bildirin.

İş yeniden başlatılıyorsa tüm orijinalleri yerleştirin.

Aşağıdakilerden birini veya bir kaçını deneyin:

- Mesajı silmek ve yazdırma işini iptal etmek için **İş iptal**'e dokununuz.
- Son başarılı tarama işinden hemen sonra ADF'den taramaya devam etmek için **Otomatik besleyiciden tara**'ya dokununuz.
- Son başarılı tarama işinden hemen sonra tarayıcıdan taramaya devam etmek için **Düz yataktan tara**'ya dokununuz.
- Son başarılı yazdırma işini bitirmek için **Daha fazla tarama yapmadan işi bitir**'e dokununuz.
- Tarama işini önceki tarama işinin ayarlarıyla yeniden başlatmak için **İş yeniden başlat**'a dokununuz.

Eksik veya yanıt vermeyen görüntüleme ünitesini geri takın [31.xy]

Aşağıdakilerden birini veya daha fazlasını deneyin:

- Görüntüleme ünitesinin olup olmadığını kontrol edin. Görüntüleme ünitesi yoksa takın. Görüntüleme ünitesini takma hakkında bilgi için, *Kullanıcı Kılavuzu* içindeki "Sarf malzemelerini değiştirme" konusuna bakın.
- Görüntüleme ünitesi takılıysa, yanıt vermeyen görüntüleme ünitesini çıkarın ve geri takın.

Not: Sarf malzemesi geri takıldıktan sonra mesaj görüntülenirse görüntüleme ünitesi bozuktur. Görüntüleme ünitesini değiştirin.

Desteklenmeyen kartuşu değiştirin [32.xy]

Mesajı silmek ve yazdırmaya devam etmek için toner kartuşunu çıkarın ve desteklenen bir kartuş takın. Daha fazla bilgi için sarf malzemesiyle birlikte gelen yönerge sayfasına veya *Kullanıcı Kılavuzu* içindeki "Sarf malzemelerini değiştirme" konusuna bakın.

Not: Yedek kartuşunuz yoksa Web sitemizi ziyaret edin veya yazıcıyı satın aldığınız yere başvurun.

Desteklenmeyen görüntüleme ünitesini değiştirin [32.xy]

Mesajı silmek ve yazdırmaya devam etmek için görüntüleme ünitesini çıkarın ve desteklenen bir tane takın. Daha fazla bilgi için sarf malzemesiyle birlikte gelen yönerge sayfasına veya *Kullanıcı Kılavuzu* içindeki "Sarf malzemelerini değiştirme" konusuna bakın.

Not: Yedek görüntüleme üniteniz yoksa Web sitemizi ziyaret edin veya yazıcıyı satın aldığınız yere başvurun.

Bekletilen işler geri yüklensin mi?

Aşağıdakilerden birini veya daha fazlasını deneyin:

- Yazıcının sabit diskinde depolanmış tüm bekletilen işleri geri yüklemek için yazıcı kontrol panelindeki **Geri Yükle** düğmesine dokununuz.
- Yazdırma işlerinin geri yüklenmesini istemiyorsanız yazıcı kontrol panelindeki **Geri yükleme** düğmesine dokununuz.

Tarayıcı otomatik besleme kapağı açık.

ADF kapağını kapatın.

Tarayıcı yöntü trfndan dvr. dş. brklđ [840.01]

Tarayıcı olmadan yazdırın veya sistem destek sorumlunuzla temasa geçin.

Tarayıcı devre dıřı. Sorun devam ederse sistem yöneticinizle görüşün. [840.02]

Aşağıdakilerden birini veya daha fazlasını deneyin:

- Ana ekrana dönmek için **Tarayıcı devre dıřı kalsın** düğmesine dokununuz ve ardından sistem destek kişisine dokununuz.
- İři iptal etmek için **Tarayıcıyı yeniden başlat ve otomatik olarak etkinleştir** düğmesine dokununuz.

Not: Tarayıcıyı etkinleştirmeye çalışın.

Tarayıcıda sıkıřma, tüm orijinaleri tarayıcıdan çıkarın [2yy.xx]

Sıkıřan kağıdı tarayıcıdan çıkarın.

Tarayıcıda sıkıřma, sıkıřmıř orijinaleri tarayıcıdan çıkarın [2yy.xx]

Sıkıřan kağıdı tarayıcıdan çıkarın.

Seri bağlantı noktası [x] devre dışı [56]

Aşağıdakilerden birini veya daha fazlasını deneyin:

- Mesajı temizlemek için, yazıcı kontrol panelindeki **Devam** öğesine dokunun.
Yazıcı belirtilen seri bağlantı noktasından aldığı tüm verileri atacaktır.
- Seri Arabelleği ayarının Devre Dışı olmadığından emin olun.
- Yazıcı kontrol panelindeki Seri [x] menüsünden Seri Arabelleği ayarını Otomatik olarak ayarlayın.

SMTP sunucusu ayarlanmamış. Sistem yöneticisine başvurun.

Mesajı temizlemek için, yazıcı kontrol panelindeki **Devam** öğesine dokunun.

Not: Mesaj yeniden görüntülediği takdirde, sistem destek görevlinize başvurun.

Beklenen bazı işler geri yüklenemedi

Mesajı temizlemek için yazıcı kontrol panelindeki **Devam** düğmesine dokunun.

Not: Geri yüklenmeyen beklenen işler yazıcı sabit diskinde kalır ve erişilemez durumda olur.

Standart ağ yazılım hatası [54]

Aşağıdakilerden birini veya daha fazlasını deneyin:

- Yazıcı kontrol panelinde, yazdırmaya devam etmek için **Devam**'a dokunun.
- Yazıcıyı kapatıp yeniden açın.
- Yazıcı veya yazdırma sunucusundaki ağ bellenimini güncelleyin. Daha fazla bilgi için, www.dell.com/support/printers adresinden Dell Destek Web Sitesini ziyaret edin veya sistem destek personelinizle görüşün.

Standart USB portu devre dışı [56]

Aşağıdakilerden birini veya daha fazlasını deneyin:

- Mesajı temizlemek için, yazıcı kontrol panelindeki **Devam** öğesine dokunun.
- USB bağlantı noktasını etkinleştirin. Yazıcı kontrol panelinden şuraya gidin:
Ağlar/Portlar >USB Arabelleği >Otomatik

Not: Yazıcı USB bağlantı portundan aldığı tüm verileri silecektir.

İşi tamamlamak için gereken sarf malzemesi

Aşağıdakilerden birini yapın:

- İşi tamamlamak için eksik sarf malzemesini takın.
- Geçerli işi iptal edin.

Çok fazla önbellek seçeneği kurulu [58]

- 1 Yazıcıyı kapatın.
- 2 Güç kablosunu elektrik prizinden çıkarın.
- 3 Fazla flash belleği çıkarın.
- 4 Güç kablosunu doğru topraklanmış bir elektrik prize takın.
- 5 Yazıcıyı yeniden açın.

Çok fazla tepsi takılı [58]

- 1 Yazıcıyı kapatın.
- 2 Güç kablosunu elektrik prizinden çıkarın.
- 3 Fazla tepsileri çıkarın.
- 4 Güç kablosunu doğru topraklanmış bir elektrik prize takın.
- 5 Yazıcıyı yeniden açın.

Biçimlenmemiş önbellek algılandı [53]

Aşağıdakilerden birini veya daha fazlasını deneyin:

- Birleştirmeyi durdurmak ve yazdırmaya devam etmek için yazıcı kontrol panelindeki **Devam** düğmesine dokunun.
- Önbelleği formatlayın.

Not: Hata mesajı kaldığı takdirde, flash bellek bozulmuş olabilir ve değiştirilmesi gerekebilir.

Desteklenmeyen disk

Desteklenmeyen yazıcı sabit diskini çıkarın ve desteklenen bir disk takın.

[x] yuvasında desteklenmeyen seçenek [55]

- 1 Yazıcıyı kapatın.
- 2 Güç kablosunu elektrik prizinden çıkarın.
- 3 Desteklenmeyen seçenek kartını yazıcı denetleyici ana kartından çıkarın ve desteklenen bir kartla değiştirin.
- 4 Güç kablosunu doğru topraklanmış bir elektrik prize takın.
- 5 Yazıcıyı yeniden açın.

USB bağlantı noktası [x] devredışı [56]

Mesajı temizlemek için, yazıcı kontrol panelindeki **Devam** ögesine dokunun.

Notlar:

- Yazıcı USB bağlantı portundan aldığı tüm verileri silecektir.
- USB Arabelleği menüsünün Devre Dışı olarak ayarlanmadığından emin olun.

Weblink sunucusu kurulmadı. Sistem yöneticisine başvurun.

Mesajı temizlemek için yazıcı kontrol panelindeki **Devam** ögesine dokununuz.

Not: Mesaj yeniden görüntülediği takdirde, sistem destek görevlinize başvurun.

Yazıcı sorunlarını çözme

- “Temel yazıcı sorunları”, sayfa 258
- “Seçenek sorunları”, sayfa 260
- “Kağıt besleme sorunları”, sayfa 263

Temel yazıcı sorunları**Yazıcı yanıt vermiyor**

İşlem	Evet	Hayır
Adım 1 Yazıcının açık olduğundan emin olun. Yazıcı açık mı?	2 adıma gidin.	Yazıcının gücünü açın.
Adım 2 Yazıcının Uyku modunda veya Bekleme modunda olup olmadığını kontrol edin. Yazıcı, Uyku modunda veya Bekleme modunda mı?	Uyku düğmesine basarak yazıcıyı Uyku modundan veya Bekleme modundan uyandırın.	3 adıma gidin.
Adım 3 Güç kablosunun bir ucunun yazıcıya ve diğer ucunun düzgün topraklanmış bir prize takılı olup olmadığını kontrol edin. Güç kablosu yazıcıya ve doğru topraklanmış bir elektrik prizine takılmış mı?	4 adıma gidin.	Güç kablosunun bir ucunu yazıcıya ve diğer ucunu düzgün topraklanmış bir prize takın.
Adım 4 Elektrik prizine takılı olan diğer elektrikli donanımları kontrol edin. Diğer elektrikli donanımlar çalışıyor mu?	Diğer elektrikli donanımları prizden çekin ve yazıcıyı açın. Yazıcı çalışmazsa, diğer elektrikli donanımları tekrar prize takın.	5 adıma gidin.

İşlem	Evet	Hayır
<p>Adım 5 Yazıcı ile bilgisayarı birbirine bağlayan kabloların doğru bağlantı noktalarına bağlandıklarından emin olun.</p> <p>Kablolar doğru bağlantı noktalarına mı bağlanmış?</p>	6 adıma gidin.	<p>Aşağıdakilerin birbiriyle eşleştiğinden emin olun:</p> <ul style="list-style-type: none"> Kablounun üzerindeki USB simgesini yazıcının üzerindeki USB simgesiyle İlgili Ethernet kablosunun Ethernet bağlantı noktasıyla
<p>Adım 6 Elektrik prizinin herhangi bir anahtar veya şalter tarafından kesilmemiş olduğundan emin olun.</p> <p>Elektrik prizi herhangi bir anahtar veya şalter tarafından kesilmiş mi?</p>	Anahtarı veya şalteri açın.	7 adıma gidin.
<p>Adım 7 Yazıcının herhangi bir taşma koruyucusuna, kesintisiz güç kaynağına veya uzatma kablosuna bağlı olup olmadığını kontrol edin.</p> <p>Yazıcı herhangi bir taşma koruyucusuna, kesintisiz güç kaynağına veya uzatma kablosuna bağlı mı?</p>	Yazıcının güç kablosunu doğru topraklanmış bir elektrik prizine doğrudan takın.	8 adıma gidin.
<p>Adım 8 Yazıcı kablosunun bir ucunun yazıcıdaki bağlantı noktasına, diğer ucunun ise bilgisayara, yazdırma sunucusuna, seçeneğe veya başka bir ağ aygıtına takılı olup olmadığını kontrol edin.</p> <p>Yazıcı kablosu yazıcıya ve bilgisayara, yazdırma sunucusuna, seçeneğe veya başka bir ağ aygıtına sıkıca takılmış mı?</p>	9 adıma gidin.	Yazıcı kablosunu yazıcıya ve bilgisayara, yazdırma sunucusuna, seçeneğe veya başka bir ağ aygıtına sıkıca takın.
<p>Adım 9 Tüm donanım seçeneklerini doğru şekilde taktığınızdan ve ambalaj malzemelerini söktüğünüzden emin olun.</p> <p>Tüm donanım seçenekleri doğru şekilde takılmış ve ambalaj malzemeleri sökülmüş mü?</p>	10 adıma gidin.	Yazıcıyı kapatın, tüm ambalaj malzemelerini sökün, daha sonra donanım seçeneklerini geri takın ve ardından yazıcıyı açın.
<p>Adım 10 Yazıcı sürücüsü için doğru bağlantı noktası ayarlarını seçtiğinizden emin olun.</p> <p>Bağlantı noktası ayarları doğru mu?</p>	11 adıma gidin.	Doğru bağlantı noktası ayarlarını kullanın.
<p>Adım 11 Yüklü yazıcı sürücüsünü kontrol edin.</p> <p>Doğru yazıcı sürücüsünü yüklü mü?</p>	12 adıma gidin.	Doğru yazıcı sürücüsünü yükleyin.

İşlem	Evet	Hayır
<p>Adım 12 Yazıcıyı kapatın, yaklaşık 10 saniye bekleyin ve ardından yazıcıyı yeniden açın.</p> <p>Yazıcı çalışıyor mu?</p>	Sorun giderildi.	İrtibat teknik destek ile iletişime geçin.

Yazıcı ekranı boş

İşlem	Evet	Hayır
<p>Adım 1 Yazıcı kontrol panelindeki Uyku düğmesine basın.</p> <p>Yazıcı ekranında Hazır mesajı görüntüleniyor mu?</p>	Sorun giderildi.	2 adıma gidin.
<p>Adım 2 Yazıcıyı kapatın, yaklaşık 10 saniye bekleyin ve ardından yazıcıyı yeniden açın.</p> <p>Yazıcı ekranında Lütfen bekleyin ve Hazır mesajları görüntüleniyor mu?</p>	Sorun giderildi.	Yazıcıyı kapatın ve teknik destek ile iletişime geçin.

Seçenek sorunları

Dahili seçenek algılanamıyor

İşlem	Evet	Hayır
<p>Adım 1 Yazıcıyı kapatın, sonra yaklaşık 10 saniye bekleyin ve ardından yazıcıyı açın.</p> <p>Dahili seçenek düzgün çalışıyor mu?</p>	Sorun giderildi.	2 adıma gidin.
<p>Adım 2 Dahili seçeneğin denetleyici anakartında yüklü olduğunu kontrol edin.</p> <p>a Yazıcıyı güç anahtarını kullanarak kapatın ve sonra güç kablosunun fişini prizden çekin.</p> <p>b Dahili seçeneğin denetleyici anakartında uygun konektöre yüklü olduğundan emin olun.</p> <p>c Güç kablosunu yazıcıya ve ardından doğru topraklanmış bir prize bağlayın ve yazıcıyı yeniden açın.</p> <p>Dahili seçenek denetleyici anakartında düzgün yüklenmiş mi?</p>	3 adıma gidin.	Dahili seçeneği denetleyici anakartına bağlayın.
<p>Adım 3 Menü ayarları sayfasını yazdırın ve sonra dahili seçeneğin Yüklü Özellikler listesinde listelenip listelenmediğini kontrol edin.</p> <p>Dahili seçenek menü ayarları sayfasında listeleniyor mu?</p>	4 adıma gidin.	Dahili seçeneği yeniden takın.

İşlem	Evet	Hayır
<p>Adım 4</p> <p>a Dahili seçeneğin seçili olup olmadığını kontrol edin. Seçeneğin yazdırma işleri için kullanılabilir durumda olmasını sağlamak üzere yazıcı sürücüsüne dahili seçeneği manuel olarak eklemek gerekebilir. Daha fazla bilgi için, bkz., "Yazdırma sürücüsüne mevcut seçenekleri ekleme", sayfa 46.</p> <p>b Yazdırma işini tekrar gönderin.</p> <p>Dahili seçenek düzgün çalışıyor mu?</p>	Sorun giderildi.	İrtibat teknik destek .

Tepsi sorunları

İşlem	Evet	Hayır
<p>Adım 1</p> <p>a Tepsiyi çekip çıkarın ve aşağıdakilerden birini ya da birkaçını yapın:</p> <ul style="list-style-type: none"> • Kağıt sıkışmadığından veya yanlış beslenmediğinden emin olun. • Kağıt kılavuzlarının üzerindeki kağıt boyutu göstergelerinin tepsinin üzerindekiyle hizalandığından emin olun. • Özel boyutlu kağıda yazdırıyorsanız, kağıt kılavuzlarının kağıdın kenarlarına dayandığından emin olun. • Kağıdın maksimum kağıt doldurma göstergesinin aşağısında olduğundan emin olun. • Kağıdın tepside düz şekilde durduğundan emin olun. <p>b Tepsinin düzgün kapatıldığından emin olun.</p> <p>Tepsi çalışıyor mu?</p>	Sorun giderildi.	2 adıma gidin.
<p>Adım 2</p> <p>a Yazıcıyı kapatın, yaklaşık 10 saniye bekleyin ve ardından yazıcıyı yeniden açın.</p> <p>b Yazdırma işini tekrar gönderin.</p> <p>Tepsi çalışıyor mu?</p>	Sorun giderildi.	3 adıma gidin.
<p>Adım 3</p> <p>Tepsinin takılı olup olmadığını ve yazıcı tarafından tanınıp tanınmadığını kontrol edin. Bir menü ayarları sayfasını yazdırın ve tepsinin Kurulu Özellikler listesinde olduğundan emin olun.</p> <p>Tepsi menü ayarları sayfasında listeleniyor mu?</p>	4 adıma gidin.	Tepsiyi geri takın. Daha fazla bilgi için tepsiyi birlikte gelen kurma belgelerine bakın.
<p>Adım 4</p> <p>Tepsinin yazıcı sürücüsünde mevcut olduğundan emin olun.</p> <p>Not: Gerekirse tepsinin yazdırma işleri için kullanılabilir durumda olmasını sağlamak üzere tepsiyi yazıcı sürücüsüne manuel olarak ekleyin. Daha fazla bilgi için bkz. "Yazdırma sürücüsüne mevcut seçenekleri ekleme", sayfa 46.</p> <p>Tepsi yazıcı sürücüsünde mevcut mu?</p>	Sorun giderildi.	İrtibat teknik destek ile iletişime geçin.

Bellek kartı algılanamıyor

İşlem	Evet	Hayır
<p>Bellek kartının takılı olduğundan emin olun.</p> <p>a Bellek kartını yerine takın. Daha fazla bilgi için, bkz., “Bir bellek kartı takma”, sayfa 30.</p> <p>Not: Bellek kartının yazıcı denetleyici ana kartına güvenli bir şekilde takılıp takılmadığını kontrol edin.</p> <p>b Bir menü ayarları sayfası yazdırarak kartın Kurulu Seçenekler listesinde yer alıp almadığını kontrol edin.</p> <p>Kart Kurulu Seçenekler listesinde yer alıyor mu?</p>	Sorun giderildi.	İrtibat teknik destek .

Dahili Çözüm Bağlantı Noktası düzgün çalışmıyor

İşlem	Evet	Hayır
<p>Adım 1</p> <p>Dahili Çözüm Bağlantı Noktasının (ISP) takılı olduğundan emin olun.</p> <p>a ISP'yi takın. Daha fazla bilgi için bkz. “Bir Dahili Çözüm Bağlantı Noktası yükleme”, sayfa 33.</p> <p>b Bir menü ayarları sayfasını yazdırın ve ISP'nin Kurulu Özellikler listesinde olduğundan emin olun.</p> <p>ISP, Kurulu Özellikler listesinde var mı?</p>	2 adıma gidin.	Desteklenen bir ISP'niz olduğundan emin olun. Not: Başka bir yazıcının ISP'si bu yazıcıda çalışmaya-bilir.
<p>Adım 2</p> <p>Kabloyu ve ISP bağlantısını kontrol edin.</p> <p>a Doğru kabloyu kullanın ve ISP'ye sıkıca bağlandığından emin olun.</p> <p>b ISP çözümü arabirimi kablosunun denetleyici anakartı üzerindeki prize sıkıca bağlandığından emin olun.</p> <p>Not: ISP çözümü arabirimi kablosu ve denetleyici anakartı üzerindeki priz renk kodludur.</p> <p>Dahili Çözüm Bağlantı Noktası düzgün çalışıyor mu?</p>	Sorun giderildi.	İrtibat teknik destek ile iletişime geçin.

USB/paralel arabirim kartı düzgün çalışmıyor

İşlem	Evet	Hayır
<p>Adım 1</p> <p>USB veya paralel arabirim kartının takılı olduğundan emin olun.</p> <p>a USB veya paralel arabirim kartını takın. Daha fazla bilgi için bkz. “Bir Dahili Çözüm Bağlantı Noktası yükleme”, sayfa 33.</p> <p>b Bir menü ayarları sayfasını yazdırın ve USB veya paralel arabirim kartının Kurulu Özellikler listesinde olduğundan emin olun.</p> <p>USB veya paralel arabirim kartı, Kurulu Özellikler listesinde var mı?</p>	2 adıma gidin.	Desteklenen bir USB veya paralel arabirim kartınız olup olmadığını kontrol edin. Not: Başka bir yazıcının USB veya paralel arabirim kartı bu yazıcıda çalışmaya-bilir.

İşlem	Evet	Hayır
<p>Adım 2 Kabloyu ve USB'yi ya da paralel arabirim kartı bağlantısını kontrol edin. Doğru kabloyu kullanın ve USB'ye ya da paralel arabirim kartına sıkıca bağlandığından emin olun.</p> <p>USB ya da paralel arabirim kartı düzgün çalışıyor mu?</p>	Sorun giderildi.	İrtibat teknik destek ile iletişime geçin.

Kağıt besleme sorunları

Kağıt çok sık sıkışıyor

İşlem	Evet	Hayır
<p>Adım 1</p> <p>a Tepsiyi çekip çıkarın ve aşağıdakilerden birini ya da birkaçını yapın:</p> <ul style="list-style-type: none"> Kağıdın tepside düz şekilde durduğundan emin olun. Kağıt kılavuzlarının üzerindeki kağıt boyutu göstergelerinin tepsinin üzerindekiyle hizalandığından emin olun. Kağıt kılavuzlarının kağıdın kenarlarıyla hizalandığından emin olun. Kağıdın maksimum kağıt doldurma göstergesinin aşağısında olduğundan emin olun. Önerilen kağıt boyutu ve türü üzerine yazdırdığınızdan emin olun. <p>b Tepsiyi düzgünce yerine takın. Sıkışma giderme etkinleştirilmişse, yazdırma işleri otomatik olarak yeniden yazdırılır.</p> <p>Kağıt sıkışmaları yine de sık sık oluyor mu?</p>	2 adıma gidin.	Sorun giderildi.
<p>Adım 2</p> <p>a Yeni bir paketten kağıt yükleyin. Not: Kağıt yüksek nem nedeniyle nemi emiyor. Kağıdı kullanana kadar orijinal paketinde saklayın.</p> <p>b Yazdırma işini tekrar gönderin.</p> <p>Kağıt sıkışmaları yine de sık sık oluyor mu?</p>	3 adıma gidin.	Sorun giderildi.
<p>Adım 3</p> <p>a Sıkışmaları giderme ipuçlarını gözden geçirin. Daha fazla bilgi için, bkz. "Sıkışmaları giderme", sayfa 227.</p> <p>b Önerileri uygulayın ve yazdırma işini yeniden gönderin.</p> <p>Kağıt sıkışmaları yine de sık sık oluyor mu?</p>	İrtibat teknik destek adresindeki web sitemizi ziyaret edin.	Sorun giderildi.

Sıkışma temizlendikten sonra kağıt sıkışması mesajı kalıyor

İşlem	Evet	Hayır
<p>Tüm kağıt yolunda sıkışmış kağıt bulunup bulunmadığını kontrol edin.</p> <p>a Sıkışan kağıt varsa çıkarın.</p> <p>b Mesajı temizlemek için yazıcı kontrol panelindeki Devam ögesine dokununuz.</p> <p>Kağıt sıkışması mesajı kalıyor mu?</p>	İrtibat teknik destek ile iletişime geçin.	Sorun giderildi.

Sıkışan sayfalar yeniden yazdırılmadı

İşlem	Evet	Hayır
<p>Sıkışma Giderme fonksiyonunu etkinleştirin.</p> <p>a Ana ekrandan şuraya gidin:</p> <p> > Ayarlar > Genel Ayarlar > Baskı Kurtarma</p> <p>b Sıkışma Giderme menüsündeki oklara dokunarak Açık veya Otomatik ayarına gidin.</p> <p>c İlet düğmesine dokununuz.</p> <p>Sıkışmadan sonra sayfalar yeniden yazdırılıyor mu?</p>	Sorun giderildi.	İrtibat teknik destek ile iletişime geçin.

Yazdırma sorunlarını çözme

Yazdırma sorunları

Çok-dilli PDF dosyaları yazdırılmıyor

İşlem	Evet	Hayır
<p>Adım 1</p> <p>a PDF çıktısının yazdırma seçeneklerinin tüm fontlar katıştırılacak şekilde ayarlandığından emin olun. Daha fazla bilgi için Adobe Acrobat ile birlikte gelen belgelere bakın.</p> <p>b Yeni bir PDF dosyası oluşturun ve yazdırma işini yeniden gönderin.</p> <p>Dosyalar yazdırılıyor mu?</p>	Sorun giderildi.	2 adıma gidin.
<p>Adım 2</p> <p>a Yazdırmak istediğini belgeyi Adobe Acrobat ile açın.</p> <p>b Dosya > Yazdır > Gelişmiş > Görüntü Olarak Yazdır > Tamam > Tamam'ı tıklanın.</p> <p>Dosyalar yazdırılıyor mu?</p>	Sorun giderildi.	İrtibat teknik destek ile iletişime geçin.

Flaş sürücü okuma hatası mesajı görüntüleniyor

İşlem	Evet	Hayır
<p>Adım 1 Flaş sürücünün ön USB bağlantı noktasına takılı olduğundan emin olun. Not: Flaş sürücü arka USB bağlantı noktasına takılırsa çalışmaz.</p> <p>Flaş sürücü ön USB bağlantı noktasına takılı mı?</p>	2 adıma gidin.	Flaş sürücüyü ön USB bağlantı noktasına takın.
<p>Adım 2 Yazıcı kontrol panelindeki gösterge ışığının yeşil renkte yanıp söndüğünden emin olun. Not: Yeşil renkte yanıp sönen ışık, yazıcının meşgul olduğunu gösterir.</p> <p>Gösterge ışığı yeşil renkte yanıp sönmüyor mu?</p>	Yazıcı hazır oluncaya kadar bekleyin, bekletilen işler listesine bakın ve sonra belgeleri yazdırın.	3 adıma gidin.
<p>Adım 3 a Ekranda herhangi bir hata mesajı olup olmadığına bakın. b Mesajı silin.</p> <p>Hata mesajı görünmeye devam ediyor mu?</p>	4 adıma gidin.	Sorun giderildi.
<p>Adım 4 Flaş sürücünün desteklendiğinden emin olun. Test edilmiş ve onaylanmış USB flaş sürücüleri hakkında daha fazla bilgi için bkz. "Desteklenen flash sürücüler ve dosya türleri", sayfa 79.</p> <p>Hata mesajı görünmeye devam ediyor mu?</p>	5 adıma gidin.	Sorun giderildi.
<p>Adım 5 USB bağlantı noktasının sistem destek görevlisi tarafından devre dışı bırakılmış olup olmadığına bakın.</p> <p>Hata mesajı görünmeye devam ediyor mu?</p>	İrtibat teknik destek ile iletişime geçin.	Sorun giderildi.

Yazdırma işleri yazdırılmıyor

İşlem	Evet	Hayır
<p>Adım 1 a Yazdırmaya çalıştığınız belgeden, Yazdır iletişim kutusunu açın ve doğru yazıcıyı seçtiğinizi kontrol edin. Not: Yazıcı varsayılan yazıcı değilse, yazdırmak istediğiniz her belge için yazıcıyı seçmeniz gerekir. b Yazdırma işini tekrar gönderin.</p> <p>İşler yazdırılıyor mu?</p>	Sorun giderildi.	2 adıma gidin.



İşlem	Evet	Hayır
<p>Adım 2</p> <p>a Yazıcının takılı ve açık olduğundan ve yazıcı ekranından Hazır mesajının görüldüğünden emin olun.</p> <p>b Yazdırma işini tekrar gönderin.</p> <p>İşler yazdırılıyor mu?</p>	Sorun giderildi.	3 adıma gidin.
<p>Adım 3</p> <p>Yazıcı ekranında bir hata mesajı görüntülenirse, mesajı silin.</p> <p>Not: Mesaj silindikten sonra yazıcı yazdırmaya devam eder.</p> <p>İşler yazdırılıyor mu?</p>	Sorun giderildi.	4 adıma gidin.
<p>Adım 4</p> <p>a Bağlantı noktalarının (USB, seri veya Ethernet) çalışıyor olduğunu ve kabloların bilgisayara ve yazıcıya sıkıca bağlandığını kontrol edin.</p> <p>Not: Daha fazla bilgi için yazıcınızla birlikte gelen kurma belgelerine bakın.</p> <p>b Yazdırma işini tekrar gönderin.</p> <p>İşler yazdırılıyor mu?</p>	Sorun giderildi.	5 adıma gidin.
<p>Adım 5</p> <p>a Yazıcıyı kapatın, yaklaşık 10 saniye bekleyin ve ardından yazıcıyı yeniden açın.</p> <p>b Yazdırma işini tekrar gönderin.</p> <p>İşler yazdırılıyor mu?</p>	Sorun giderildi.	6 adıma gidin.
<p>Adım 6</p> <p>a Yazıcı yazılımını kaldırın ve yeniden yükleyin. Daha fazla bilgi için, bkz. "Yazıcı yükleme", sayfa 45.</p> <p>Not: Yazıcı yazılımı www.dell.com/support/printers adresinde bulunabilir.</p> <p>b Yazdırma işini tekrar gönderin.</p> <p>İşler yazdırılıyor mu?</p>	Sorun giderildi.	Kişi teknik destek .

Gizli veya diğer bekletilen işler yazdırılmıyor

Not: Gizli, Kontrol, Yedek ve Tekrar yazdırma işleri, yazıcının yeni bekletilen işleri işleyebilmek için ilave belleğe ihtiyaç duyması halinde silinebilir.

İşlem	Evet	Hayır
<p>Adım 1 Yazıcı ekranında bekletilen işler klasörünü açın ve sonra yazdırma işinizin listelendiğini doğrulayın.</p> <p>Yazdırma işiniz bekletilen işler klasöründe listeleniyor mu?</p>	2 adıma gidin.	Yazdırma ve Bekletme seçeneklerinden birini seçin ve sonra yazdırma işini yeniden gönderin. Daha fazla bilgi için, bkz., " Gizli ve diğer bekletilen işleri yazdırma ", sayfa 81.
<p>Adım 2 Yazdırma işinde biçimlendirme hatası veya geçersiz veriler olabilir.</p> <ul style="list-style-type: none"> • Yazdırma işini silin ve tekrar gönderin. • PDF dosyaları için, yeni bir PDF oluşturun ve sonra yeniden yazdırın. <p>İnternet'ten yazdırma işlemi yapıyorsanız, yazıcı birden çok iş başlığını çift olarak okuyup birinci iş dışındaki tüm işleri silebilir.</p> <p>Windows kullanıcıları için</p> <p>a Yazdırma Özellikleri klasörünü açın.</p> <p>b Yazdır ve Beklet iletişim kutusundan, "Çift belgeleri sakla" onay kutusunu seçin.</p> <p>c Bir PIN numarası girin.</p> <p>Macintosh kullanıcıları için Yazdırma işlerinin her birini farklı şekilde adlandırarak kaydedin ve sonra işleri ayrı ayrı yazıcıya gönderin.</p> <p>İş yazdırılıyor mu?</p>	Sorun giderildi.	3 adıma gidin.
<p>Adım 3 Bekletilen işlerin bazılarını silerek ek yazıcı belleğinde yer açın.</p> <p>İş yazdırılıyor mu?</p>	Sorun giderildi.	Ek yazıcı belleği ekleyin.

Yazdırma işi beklenenden uzun sürüyor

İşlem	Evet	Hayır
<p>Adım 1 Yazıcının çevre ayarlarını değiştirin.</p> <p>a Yazıcı kontrol panelinden şuraya gidin:</p> <p> >Ayarlar >Genel Ayarlar</p> <p>b Eko Modu veya Sessiz Modu'nu ve ardından Kapalı'yı seçin.</p> <p>Not: Eko Modu'nu veya Sessiz Modu'nu devre dışı bırakmak, enerji veya sarf malzemesi tüketimini ya da her ikisini birden artırabilir.</p> <p>İş yazdırıldı mı?</p>	Sorun giderildi.	2 adıma gidin.
<p>Adım 2 Font sayısını ve boyutunu, resimlerin sayısını ve karmaşıklığını ve yazdırma işindeki sayfa sayısını azaltıp işi yeniden gönderin.</p> <p>İş yazdırıldı mı?</p>	Sorun giderildi.	3 adıma gidin.
<p>Adım 3 a Yazıcı belleğindeki bekletilen işleri kaldırın. b Yazdırma işini tekrar gönderin.</p> <p>İş yazdırıldı mı?</p>	Sorun giderildi.	4 adıma gidin.
<p>Adım 4 a Sayfa Koruması özelliğini devre dışı bırakın. Yazıcı kontrol panelinden şuraya gidin:</p> <p> >Ayarlar >Genel Ayarlar >Baskı Kurtarma >Sayfa Koruması >Kapalı</p> <p>b Yazdırma işini tekrar gönderin.</p> <p>İş yazdırıldı mı?</p>	Sorun giderildi.	5 adıma gidin.
<p>Adım 5 a Yazıcı ve yazdırma sunucusunun kablolarının sıkı bir şekilde bağlandığından emin olun. Daha fazla bilgi için, yazıcı ile birlikte gelen kurulum belgelerine başvurun. b Yazdırma işini tekrar gönderin.</p> <p>İş yazdırıldı mı?</p>	Sorun giderildi.	6 adıma gidin.
<p>Adım 6 Ek yazıcı belleği takın ve yazdırma işini tekrar gönderin.</p> <p>İş yazdırıldı mı?</p>	Sorun giderildi.	İrtibat teknik destek .

İş yanlış tepside veya yanlış kağıda yazdırılıyor

İşlem	Evet	Hayır
<p>Adım 1</p> <p>a Tepsi tarafından desteklenen bir kağıda yazdırıp yazdırmadığınızı kontrol edin.</p> <p>b Yazdırma işini tekrar gönderin.</p> <p>İş doğru tepside veya doğru kağıtla yazdırıldı mı?</p>	Sorun giderildi.	2 adıma gidin.
<p>Adım 2</p> <p>a Yazıcı kontrol panelindeki Kağıt menüsünden, kağıt boyutunu ve türünü tepsiye yüklü kağıt ile eşleştirecek şekilde ayarlayın.</p> <p>b Yazdırma işini tekrar gönderin.</p> <p>İş doğru tepside veya doğru kağıtla yazdırıldı mı?</p>	Sorun giderildi.	3 adıma gidin.
<p>Adım 3</p> <p>a İşletim sisteminize bağlı olarak, Printing Preferences (Yazdırma Tercihleri) veya Print (Yazdır) iletişim kutusunu açın ve kağıt türünü belirtin.</p> <p>b Yazdırma işini tekrar gönderin.</p> <p>İş doğru tepside veya doğru kağıtla yazdırıldı mı?</p>	Sorun giderildi.	4 adıma gidin.
<p>Adım 4</p> <p>a Tepsilerin bağlantılı olup olmadıklarını kontrol edin.</p> <p>b Yazdırma işini tekrar gönderin.</p> <p>İş doğru tepside veya doğru kağıtla yazdırıldı mı?</p>	Sorun giderildi.	İrtibat teknik destek ile iletişime geçin.

Hatalı karakterler yazdırılıyor

İşlem	Evet	Hayır
<p>Adım 1</p> <p>Yazıcının Onaltılı İzleme modunda olduğundan emin olun.</p> <p>Not: Yazıcı ekranında Onaltılı Hazır görüntüleniyorsa, yazıcının gücünü kapatıp yeniden açarak Onaltılı İzleme modunu devreden çıkarın.</p> <p>Yazıcı, Onaltılı İzleme modunda mı?</p>	Onaltılı İzleme modunu devreden çıkarın.	2 adıma gidin.
<p>Adım 2</p> <p>a Yazıcı kontrol panelinden, Standart Ağ veya Ağ [x] öğesini seçin ve SmartSwitch ayarını Açık yapın.</p> <p>b Yazdırma işini tekrar gönderin.</p> <p>Hatalı karakterler mi yazdırılıyor?</p>	İrtibat teknik destek ile iletişime geçin.	Sorun giderildi.

Tepsi bağlantılandırma çalışmıyor

Notlar:

- Tepsiler kağıt uzunluğunu algılayabilir.
- Çok amaçlı besleyici, kağıt boyutunu otomatik olarak algılamaz. Boyutu Kağıt Boyutu/Türü menüsünden ayarlamanız gerekir.

İşlem	Evet	Hayır
<p>Adım 1</p> <p>a Tepsileri açın ve aynı boyut ve türde kağıt içerip içermediklerini kontrol edin.</p> <ul style="list-style-type: none"> • Kağıt kılavuzlarının her tepsiye yüklü kağıt boyutu için doğru konumlarda olup olmadıklarını kontrol edin. • Kağıt kılavuzlarının üzerindeki kağıt boyutu göstergelerinin tepsinin üzerindekiyle hizalandığından emin olun. <p>b Yazdırma işini tekrar gönderin.</p> <p>Tepsiler doğru bağlantılandı mı?</p>	Sorun giderildi.	2 adıma gidin.
<p>Adım 2</p> <p>a Yazıcı kontrol panelinden, Kağıt menüsündeki kağıt boyutunu ve türünü bağlantılanacak tepsiye yüklenen kağıtla eşleşecek şekilde ayarlayın.</p> <p>Not: Kağıt boyutu ve türünün bağlantılanacak tepsilerle eşleşmesi gerekir.</p> <p>b Yazdırma işini tekrar gönderin.</p> <p>Tepsiler doğru bağlantılandı mı?</p>	Sorun giderildi.	İrtibat teknik destek ile iletişime geçin.

Büyük işler harmanlanmıyor

İşlem	Evet	Hayır
<p>Adım 1</p> <p>a Yazıcı kontrol panelindeki Bitirme menüsünden, Harmanla ayarını (1,2,3) (1,2,3) olarak belirleyin.</p> <p>b Yazdırma işini tekrar gönderin.</p> <p>Yazdırma işi doğru şekilde harmanlandı mı?</p>	Sorun giderildi.	2 adıma gidin.
<p>Adım 2</p> <p>a Yazıcı yazılımından, Harmanla ayarını (1,2,3) (1,2,3) olarak belirleyin.</p> <p>Not: Harmanla ayarının yazılım aracılığıyla (1,1,1) (2,2,2) olarak belirlenmesi, Bitirme menüsündeki ayarı geçersizleştirir.</p> <p>b Yazdırma işini tekrar gönderin.</p> <p>Yazdırma işi doğru şekilde harmanlandı mı?</p>	Sorun giderildi.	3 adıma gidin.

İşlem	Evet	Hayır
<p>Adım 3</p> <p>Font sayısını ve boyutunu, resimlerin sayısını ve karmaşıklığını ve işteki sayfa sayısını azaltarak yazdırma işinin karmaşıklığını düşürün.</p> <p>Yazdırma işi doğru şekilde harmanlandı mı?</p>	Sorun giderildi.	İrtibat teknik destek ile iletişime geçin.

Beklenmeyen sayfa kesilmeleri oluşuyor

İşlem	Evet	Hayır
<p>Yazdırma zamaşımını artırın.</p> <p>a Ana ekrandan şuraya gidin:</p> <p> > Ayarlar > Genel Ayarlar > Zaman Aşımaları</p> <p>b Yazdırma Zaman Aşımı ayarını artırın ve sonra İlet ögesine dokunun.</p> <p>c Yazdırma işini tekrar gönderin.</p> <p>Sayfa düzgün yazdırıldı mı?</p>	Sorun giderildi.	Özgün dosyada elle sayfa kesilmeleri olup olmadığını kontrol edin.

Yazdırma kalitesi sorunları

Karakterler tırtıklı veya kenarları düz değil

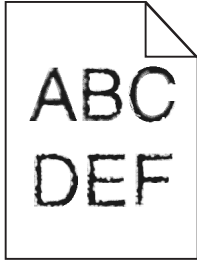

İşlem	Evet	Hayır
<p>Adım 1</p> <p>a Font örneği listesini yazdırarak, kullanmakta olduğunuz yazı tiplerinin yazıcı tarafından desteklenip desteklenmediğini kontrol edin.</p> <p>1 Yazıcı kontrol panelinden şuraya gidin:</p> <p> > Raporlar > Yazı Tiplerini Yazdır</p> <p>2 PCL Yazı Tipleri veya PostScript Yazı Tipleri'ne dokunun.</p> <p>b Yazıcı tarafından desteklenen bir yazı tipi kullanın veya kullanmak istediğiniz yazı tipini yükleyin. Daha fazla bilgi için sistem destek sorumlunuzla temasa geçin.</p> <p>c Yazdırma işini tekrar gönderin.</p> <p>Yazdırılan öğelerde kenarları tırtıklı veya düz olmayan karakterler hala var mı?</p>	2 adıma gidin.	Sorun giderildi.

İşlem	Evet	Hayır
<p>Adım 2</p> <p>a Yazıcı tarafından desteklenen bir yazı tipi kullanın veya kullanmak istediğiniz yazı tipini bilgisayarınıza yükleyin. Daha fazla bilgi için sistem destek sorumlunuzla temasa geçin.</p> <p>b Yazdırma işini tekrar gönderin.</p> <p>Yazdırılan öğelerde kenarları tırtıklı veya düz olmayan karakterler hala var mı?</p>	İrtibat teknik destek ile iletişime geçin.	Sorun giderildi.

Yazıcı boş sayfa yazdırıyor

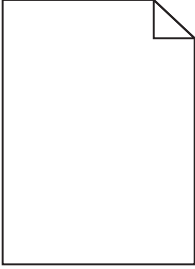

İşlem	Evet	Hayır
<p>Adım 1</p> <p>a Görüntüleme ünitesi üzerinde hiçbir ambalaj malzemesi kalmadığını kontrol edin.</p> <ol style="list-style-type: none"> Önce toner kartuşunu ve ardından görüntüleme ünitesini çıkarın. Ambalaj malzemesinin görüntüleme ünitesinden düzgün şekilde kaldırıldığından emin olun. <p>Uyarı—Hasar Tehlikesi: Görüntüleme ünitesini 10 dakikadan daha uzun süre doğrudan ışık altında bırakmayın. Uzun süreli ışığa maruz kalması, yazdırma kalitesi sorunlarına neden olabilir.</p> <ol style="list-style-type: none"> Önce görüntüleme ünitesini ve ardından kartuşu geri takın. <p>b Yazdırma işini tekrar gönderin.</p> <p>Yazıcı boş sayfa yazdırmaya devam ediyor mu?</p>	2 adıma gidin.	Sorun giderildi.
<p>Adım 2</p> <p>a Toneri görüntüleme ünitesine yeniden dağıtın.</p> <ol style="list-style-type: none"> Önce toner kartuşunu ve ardından görüntüleme ünitesini çıkarın. Görüntüleme ünitesini dikkatli bir şekilde sallayın. <p>Uyarı—Hasar Tehlikesi: Görüntüleme ünitesini 10 dakikadan daha uzun süre doğrudan ışık altında bırakmayın. Uzun süreli ışığa maruz kalması, yazdırma kalitesi sorunlarına neden olabilir.</p> <ol style="list-style-type: none"> Önce görüntüleme ünitesini ve ardından kartuşu geri takın. <p>b Yazdırma işini tekrar gönderin.</p> <p>Yazıcı boş sayfa yazdırmaya devam ediyor mu?</p>	3 adıma gidin.	Sorun giderildi.

İşlem	Evet	Hayır
<p>Adım 3 Görüntüleme ünitesini geri takın ve sonra yazdırma işini yeniden gönderin.</p> <p>Yazıcı boş sayfa yazdırmaya devam ediyor mu?</p>	İrtibat teknik destek .	Sorun giderildi.

Kırılmış sayfalar veya resimler

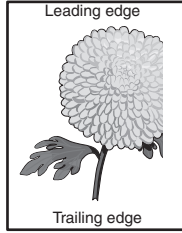
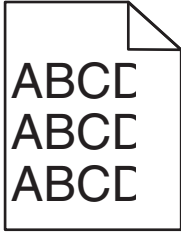

İşlem	Evet	Hayır
<p>Adım 1</p> <p>a Tepsideki genişlik ve uzunluk kılavuzlarını yüklenen kağıt boyutu için doğru konuma getirin.</p> <p>b Yazdırma işini tekrar gönderin.</p> <p>Sayfa veya resim kırılmış mı?</p>	2 adıma gidin.	Sorun giderildi.
<p>Adım 2</p> <p>Yazıcı kontrol panelinden, Kağıt menüsündeki kağıt boyutunu ve türünü tepsiye yüklenen kağıtla eşleştirecek şekilde ayarlayın.</p> <p>Kağıt boyutu ve türü tepsiye yüklenen kağıtla eşleşiyor mu?</p>	3 adıma gidin.	<p>Aşağıdakilerden birini veya daha fazlasını uygulayın:</p> <ul style="list-style-type: none"> Tepsi ayarlarındaki kağıt boyutunu tepsiye yüklü kağıt ile eşleştirecek şekilde belirleyin. Tepsiye yüklü kağıdı, tepsi ayarlarında belirtilen kağıt boyutu ile eşleştirecek şekilde değiştirin.
<p>Adım 3</p> <p>a İşletim sisteminize bağlı olarak, kağıt boyutunu Yazdırma Tercihleri veya Yazdır iletişim kutusundan belirleyin.</p> <p>b Yazdırma işini tekrar gönderin.</p> <p>Sayfa veya resim kırılmış mı?</p>	4 adıma gidin.	Sorun giderildi.

İşlem	Evet	Hayır
<p>Adım 4</p> <p>a Görüntüleme ünitesini tekrar takın.</p> <p>1 Toner kartuşunu çıkarın.</p> <p>2 Görüntüleme ünitesini çıkarın.</p> <p>Uyarı—Hasar Tehlikesi: Görüntüleme ünitesini 10 dakikadan daha uzun süre doğrudan ışık altında bırakmayın. Uzun süreli ışığa maruz kalması, yazdırma kalitesi sorunlarına neden olabilir.</p> <p>3 Önce görüntüleme ünitesini ve ardından kartuşu takın.</p> <p>b Yazdırma işini tekrar gönderin.</p> <p>Sayfa veya resim kırılmış mı?</p>	İrtibat teknik destek .	Sorun giderildi.

Renkli asetatlardaki baskılar yansıtılırken koyu görünüyor

Not: Bu sorun asetatlar tepegöz projektörlerle yansıtılırken oluşur. En iyi yansıtılan renk kalitesini elde etmek için, görüntü aktarabilen tepegöz projektörleri kullanmanızı öneririz.

İşlem	Evet	Hayır
<p>Adım 1</p> <p>Yazıcı kontrol panelinden, kağıt türünün Asetat olarak ayarlandığından emin olun.</p> <p>Kağıt türü ayarı doğru mu?</p>	2 adıma gidin.	Kağıt türünü Saydam olarak ayarlayın.
<p>Adım 2</p> <p>Toner koyuluğunu azaltın ve yazdırma işini yeniden gönderin.</p> <p>Renkli asetat üzerindeki baskı daha açık görünüyor mu?</p>	Sorun giderildi.	3 adıma gidin.
<p>Adım 3</p> <p>Önerilen türde bir renkli asetat kullandığınızdan emin olun ve yazdırma işini yeniden gönderin.</p> <p>Renkli asetat üzerindeki baskı daha açık görünüyor mu?</p>	Sorun giderildi.	İrtibat teknik destek .

Baskılarda gölge resimler var

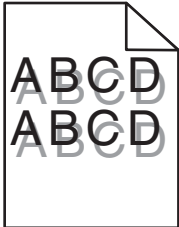

İşlem	Evet	Hayır
Adım 1 Tepsiye doğru türde ve ağırlıkta kağıt yükleyin. Tepsiye yüklenen kağıt türü ve ağırlığı doğru mu?	2 adıma gidin.	Tepsiye doğru türde ve ağırlıkta kağıt yükleyin.
Adım 2 Yazıcı kontrol panelinden, Kağıt menüsündeki kağıt türü ve ağırlığını tepsiye yüklü kağıt ile eşleştirecek şekilde ayarlayın. Tepsi ayarı yüklü kağıt türü ve ağırlığıyla eşleşiyor mu?	3 adıma gidin.	Tepsiye yüklü kağıdı, tepsi ayarlarında belirtilen kağıt türü ve ağırlığı ile eşleştirecek şekilde değiştirin.
Adım 3 a İşletim sisteminize bağlı olarak, kağıt türünü ve ağırlığını Yazdırma Tercihleri veya Yazdır iletişim kutusundan belirleyin. b Yazdırma işini tekrar gönderin. Baskılarda hala hayalet resimler beliriyor mu?	4 adıma gidin.	Sorun giderildi.
Adım 4 Görüntüleme ünitesini geri takın ve sonra yazdırma işini yeniden gönderin. Baskılarda hala hayalet resimler beliriyor mu?	İrtibat teknik destek .	Sorun giderildi.

Baskılarda gri artalan

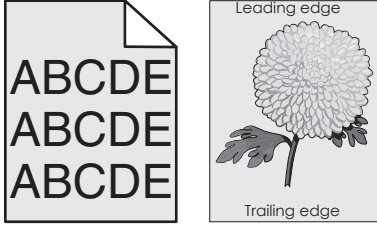

İşlem	Evet	Hayır
Adım 1 Artalan Kaldırmaya İzin Ver ayarının Kapalı olup olmadığını kontrol edin. a Genel Ayarlar menüsünden, Artalan Kaldırmaya İzin Ver ayarını Açık olarak belirleyin. b Yazdırma işini tekrar gönderin. Baskılardaki arka plan kayboluyor mu?	Sorun giderildi.	2 adıma gidin.

İşlem	Evet	Hayır
<p>Adım 2</p> <p>Toner koyuluğunu daha açık bir ayara getirin.</p> <p>a Kalite Menüsü'nden, toner yoğunluğunu azaltmak için daha küçük bir değer seçin.</p> <ul style="list-style-type: none"> Varsayılan fabrika ayarı 4'tür. Yazdırma Modu ayarı Yalnızca Siyah olduğunda, 5 ayarı tüm yazdırma işlerinde toner yoğunluğunu ve koyuluğu artırır. <p>b Yazdırma işini tekrar gönderin.</p> <p>Baskılardaki arka plan kayboluyor mu?</p>	Sorun giderildi.	3 adıma gidin.
<p>Adım 3</p> <p>Toner kartuşunu geri takın.</p> <p>a Kartuşu çıkarın.</p> <p>b Kartuşu takın.</p> <p>c Yazdırma işini tekrar gönderin.</p> <p>Baskılardaki arka plan kayboluyor mu?</p>	Sorun giderildi.	4 adıma gidin.
<p>Adım 4</p> <p>Beyaz dışındaki artalan seçeneğinin seçili olduğundan emin olun.</p> <p>a İşletim sisteminize bağlı olarak Yazdırma Özellikleri veya Yazdır iletişim kutusundan beyaz dışındaki artalan seçeneğini ayarlayın.</p> <p>b Yazdırma işini tekrar gönderin.</p> <p>Baskılardaki arka plan kayboluyor mu?</p>	Sorun giderildi.	İrtibat teknik destek .

Baskılardaki hatalı marjlar

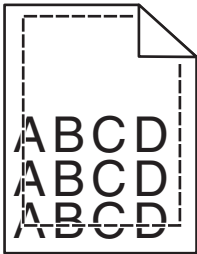

İşlem	Evet	Hayır
<p>Adım 1</p> <p>a Tepsideki genişlik ve uzunluk kılavuzlarını yüklenen kağıt boyutu için doğru konuma kaydırın.</p> <p>b Yazdırma işini tekrar gönderin.</p> <p>Marjlar doğru mu?</p>	Sorun giderildi.	2 adıma gidin.

İşlem	Evet	Hayır
<p>Adım 2</p> <p>Yazıcı kontrol panelinden, Kağıt menüsünde kağıt boyutunu tepsiye yüklenen kağıtla eşleştirecek şekilde ayarlayın.</p> <p>Kağıt boyutu tepsiye yüklü kağıt ile eşleşiyor mu?</p>	3 adıma gidin.	<p>Aşağıdakilerden birini veya daha fazlasını uygulayın:</p> <ul style="list-style-type: none"> • Tepsi ayarlarındaki kağıt boyutunu tepsiye yüklü kağıt ile eşleştirecek şekilde belirleyin. • Tepsiye yüklü kağıdı, tepsi ayarlarında belirtilen kağıt boyutu ile eşleştirecek şekilde değiştirin.
<p>Adım 3</p> <p>a İşletim sisteminize bağlı olarak, kağıt boyutunu Yazdırma Tercihleri veya Yazdır iletişim kutusundan belirleyin.</p> <p>b Yazdırma işini tekrar gönderin.</p> <p>Marjlar doğru mu?</p>	Sorun giderildi.	İrtibat teknik destek .

Kağıt kıvrılması

İşlem	Evet	Hayır
<p>Adım 1</p> <p>Tepsideki genişlik ve uzunluk kılavuzlarını yüklenen kağıt boyutu için doğru konuma kaydırın.</p> <p>Genişlik ve uzunluk kılavuzlarının konumunu doğru mu?</p>	2 adıma gidin.	Genişlik ve uzunluk kılavuzlarını ayarlayın.
<p>Adım 2</p> <p>Yazıcı kontrol panelinden, Kağıt menüsündeki kağıt türü ve ağırlığını tepsiye yüklü kağıt ile eşleştirecek şekilde ayarlayın.</p> <p>Kağıt türü ve ağırlığı tepsideki kağıt türü ve ağırlığı ile eşleşiyor mu?</p>	3 adıma gidin.	Tepsi ayarlarındaki kağıt türünü ve ağırlığını, tepsiye yüklü kağıt ile eşleştirecek şekilde düzenleyin.
<p>Adım 3</p> <p>a İşletim sisteminize bağlı olarak, kağıt türünü ve ağırlığını Yazdırma Tercihleri veya Yazdır iletişim kutusundan belirleyin.</p> <p>b Yazdırma işini tekrar gönderin.</p> <p>Kağıt hala bükülüyor mu?</p>	4 adıma gidin.	Sorun giderildi.
<p>Adım 4</p> <p>a Tepsideki kağıdı çıkarın ve ters çevirin.</p> <p>b Yazdırma işini tekrar gönderin.</p> <p>Kağıt hala bükülüyor mu?</p>	5 adıma gidin.	Sorun giderildi.

İşlem	Evet	Hayır
<p>Adım 5</p> <p>a Yeni bir paketten kağıt yükleyin.</p> <p>Not: Kağıt yüksek nem nedeniyle nemi emiyor. Kağıdı kullanana kadar orijinal paketinde saklayın.</p> <p>b Yazdırma işini tekrar gönderin.</p> <p>Kağıt hala bükülüyor mu?</p>	İrtibat teknik destek .	Sorun giderildi.

Yazdırma düzensizlikleri

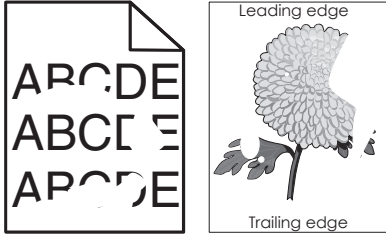

İşlem	Evet	Hayır
<p>Adım 1</p> <p>a Tepsideki genişlik ve uzunluk kılavuzlarını tepsiye yüklenen kağıt boyutu için doğru konuma kaydırın.</p> <p>b Yazdırma işini tekrar gönderin.</p> <p>Yazdırma düzensizlikleri hala beliriyor mu?</p>	2 adıma gidin.	Sorun giderildi.
<p>Adım 2</p> <p>Yazıcı kontrol panelinden, Kağıt menüsündeki kağıt boyutunu ve türünü tepsiye yüklenen kağıtla eşleştirecek şekilde ayarlayın.</p> <p>yazıcı ayarları tepsiye yüklü kağıt türü ve ağırlığı ile eşleşiyor mu?</p>	3 adıma gidin.	Tepsi ayarlarındaki kağıt boyutunu ve türünü, tepsiye yüklü kağıt ile eşleştirecek şekilde düzenleyin.
<p>Adım 3</p> <p>a İşletim sisteminize bağlı olarak, kağıt türünü ve ağırlığını Yazdırma Tercihleri veya Yazdır iletişim kutusundan belirleyin.</p> <p>b Yazdırma işini tekrar gönderin.</p> <p>Yazdırma düzensizlikleri hala beliriyor mu?</p>	4 adıma gidin.	Sorun giderildi.
<p>Adım 4</p> <p>Tepsiye yüklü kağıdın dokulu veya sert yüzeyli olup olmadığını kontrol edin.</p> <p>Dokulu veya sert yüzeyli kağıda mı yazdırıyorsunuz?</p>	Yazıcı kontrol panelinden, Kağıt menüsündeki kağıt dokusunu tepsiye yüklenen kağıtla eşleştirecek şekilde ayarlayın.	5 adıma gidin.

İşlem	Evet	Hayır
<p>Adım 5</p> <p>a Yeni bir paketten kağıt yükleyin.</p> <p>Not: Kağıt yüksek nem nedeniyle nemi emiyor. Kağıdı kullanana kadar orijinal paketinde saklayın.</p> <p>b Yazdırma işini tekrar gönderin.</p> <p>Yazdırma düzensizlikleri hala beliriyor mu?</p>	6 adıma gidin.	Sorun giderildi.
<p>Adım 6</p> <p>Görüntüleme ünitesini geri takın ve sonra yazdırma işini yeniden gönderin.</p> <p>Yazdırma düzensizlikleri hala beliriyor mu?</p>	İrtibat teknik destek veya Dell yazıcı satıcınız.	Sorun giderildi.

Baskılarda tekrarlanan hatalar var

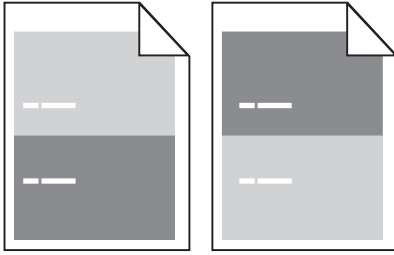

İşlem	Evet	Hayır
<p>Adım 1</p> <p>Kusurlar arasındaki mesafeyi ölçün.</p> <p>Kusurlar arasında buna eşit bir mesafe olduğunu kontrol edin:</p> <ul style="list-style-type: none"> • 97 mm (3,82 inç) • 47 mm (1,85 inç) • 38 mm (1,5 inç) <p>Kusurlar arasındaki mesafe listelenen ölçümlerden birine eşit mi?</p>	2 adıma gidin.	<p>1 Kusurlar arasındaki mesafenin 80 mm'ye (3,15 inç) eşit olduğunu kontrol edin.</p> <p>2 Mesafeyi not edin ve sonra teknik destek veya Dell yazıcı satıcınız.</p>
<p>Adım 2</p> <p>Görüntüleme ünitesini geri takın ve sonra yazdırma işini yeniden gönderin.</p> <p>Tekrarlanan hatalar hala görünecek mi?</p>	İrtibat teknik destek veya Dell yazıcı satıcınız.	Sorun giderildi.

Baskı çok koyu

İşlem	Evet	Hayır
<p>Adım 1</p> <p>a Yazıcı kontrol panelindeki Kalite menüsünden, toner koyuluğunu azaltın.</p> <p>Not: 8 varsayılan fabrika ayarıdır.</p> <p>b Yazdırma işini tekrar gönderin.</p> <p>Baskı hala çok koyu mu?</p>	2 adıma gidin.	Sorun giderildi.
<p>Adım 2</p> <p>a Yazıcı kontrol panelinden, Kağıt menüsündeki kağıt türünü, dokusunu ve ağırlığını tepsiye yüklü kağıt ile eşleştirecek şekilde ayarlayın.</p> <p>b Yazdırma işini tekrar gönderin.</p> <p>Tepsi ayarı yüklü kağıt türü, dokusu ve ağırlığıyla eşleşiyor mu?</p>	3 adıma gidin.	<p>Aşağıdakilerden birini veya daha fazlasını uygulayın:</p> <ul style="list-style-type: none"> Tepsi ayarlarındaki kağıt türünü, dokusunu ve ağırlığını, tepsiye yüklü kağıt ile eşleştirecek şekilde düzenleyin. Tepsiye yüklü kağıdı, tepsi ayarlarında belirtilen kağıt türü, dokusu ve ağırlığı ile eşleştirecek şekilde değiştirin.
<p>Adım 3</p> <p>a İşletim sisteminize bağlı olarak, kağıt türünü, dokusunu ve ağırlığını Yazdırma Tercihleri veya Yazdır iletişim kutusundan belirleyin.</p> <p>b Yazdırma işini tekrar gönderin.</p> <p>Baskı hala çok koyu mu?</p>	4 adıma gidin.	Sorun giderildi.
<p>Adım 4</p> <p>Tepsiye yüklü kağıdın dokulu veya sert yüzeyli olup olmadığını kontrol edin.</p> <p>Dokulu veya sert yüzeyli kağıda mı yazdırıyorsunuz?</p>	Yazıcı kontrol panelinden, Kağıt Dokusu menüsündeki doku ayarlarını yazdırmakta olduğunuz kağıt ile eşleştirecek şekilde değiştirin.	5 adıma gidin.

İşlem	Evet	Hayır
<p>Adım 5</p> <p>a Yeni bir paketten kağıt yükleyin.</p> <p>Not: Kağıt yüksek nem nedeniyle nemi emiyor. Kağıdı kullanana kadar orijinal paketinde saklayın.</p> <p>b Yazdırma işini tekrar gönderin.</p> <p>Baskı hala çok koyu mu?</p>	6 adıma gidin.	Sorun giderildi.
<p>Adım 6</p> <p>Görüntüleme ünitesini geri takın ve sonra yazdırma işini yeniden gönderin.</p> <p>Baskı hala çok koyu mu?</p>	İrtibat teknik destek .	Sorun giderildi.

Baskı çok açık

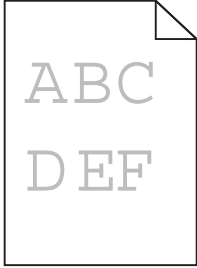

İşlem	Evet	Hayır
<p>Adım 1</p> <p>a Yazıcı kontrol panelindeki Kalite menüsünden, toner koyuluğunu artırın.</p> <p>Not: 8 varsayılan fabrika ayarıdır.</p> <p>b Yazdırma işini tekrar gönderin.</p> <p>Baskı hala çok silik mi?</p>	2 adıma gidin.	Sorun giderildi.
<p>Adım 2</p> <p>Yazıcı kontrol panelinden, Kağıt menüsündeki kağıt türünü, dokusunu ve ağırlığını tepsiye yüklü kağıt ile eşleştirecek şekilde ayarlayın.</p> <p>Tepsi ayarı yüklü kağıt türü, dokusu ve ağırlığıyla eşleşiyor mu?</p>	3 adıma gidin.	Kağıt türünü, dokusunu ve ağırlığını tepsiye yüklü kağıt ile eşleştirecek şekilde değiştirin.
<p>Adım 3</p> <p>a İşletim sisteminize bağlı olarak, kağıt türünü, dokusunu ve ağırlığını Yazdırma Tercihleri veya Yazdır iletişim kutusundan belirleyin.</p> <p>b Yazdırma işini tekrar gönderin.</p> <p>Baskı hala çok silik mi?</p>	4 adıma gidin.	Sorun giderildi.

İşlem	Evet	Hayır
<p>Adım 4 Kağıdın dokulu veya sert yüzeyli olmadığından emin olun.</p> <p>Dokulu veya sert yüzeyli kağıda mı yazdırıyorsunuz?</p>	Yazıcı kontrol panelinden, Kağıt Dokusu menüsündeki doku ayarlarını yazdırma ayarlarında yazdırma ayarları ile eşleştirecek şekilde değiştirin.	5. adıma gidin.
<p>Adım 5 a Yeni bir paketten kağıt yükleyin. Not: Kağıt yüksek nem nedeniyle nemi emiyor. Kağıdı kullanana kadar orijinal paketinde saklayın. b Yazdırma işini tekrar gönderin.</p> <p>Baskı hala çok silik mi?</p>	6 adıma gidin.	Sorun giderildi.
<p>Adım 6 a Toneri görüntüleme ünitesine yeniden dağıtın. 1 Önce toner kartuşunu ve ardından görüntüleme ünitesini çıkarın. 2 Görüntüleme ünitesini dikkatli bir şekilde sallayın. Uyarı—Hasar Tehlikesi: Görüntüleme ünitesini 10 dakikadan daha uzun süre doğrudan ışık altında bırakmayın. Uzun süreli ışığa maruz kalması, yazdırma kalitesi sorunlarına neden olabilir. 3 Önce görüntüleme ünitesini ve ardından kartuşu takın. b Yazdırma işini tekrar gönderin.</p> <p>Baskı hala çok silik mi?</p>	7 adıma gidin.	Sorun giderildi.
<p>Adım 7 Görüntüleme ünitesini geri takın ve sonra yazdırma işini yeniden gönderin.</p> <p>Baskı hala çok silik mi?</p>	İrtibat teknik destek .	Sorun giderildi.

Kıvrılmış çıktı

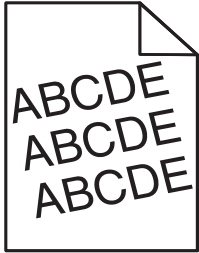

İşlem	Evet	Hayır
<p>Adım 1</p> <p>a Tepsideki genişlik ve uzunluk kılavuzlarını yüklenen kağıt boyutu için doğru konuma kaydırın.</p> <p>b Yazdırma işini tekrar gönderin.</p> <p>Baskı hala çarpık mı?</p>	2 adıma gidin.	Sorun giderildi.
<p>Adım 2</p> <p>a Tepsi tarafından desteklenen bir kağıda yazdırıp yazdırmadığınızı kontrol edin.</p> <p>b Yazdırma işini tekrar gönderin.</p> <p>Baskı hala çarpık mı?</p>	İrtibat teknik destek .	Sorun giderildi.

Yazıcı tamamen siyah sayfalar yazdırıyor



İşlem	Evet	Hayır
<p>Adım 1</p> <p>a Görüntüleme ünitesini tekrar takın.</p> <p>1 Önce toner kartuşunu ve ardından görüntüleme ünitesini çıkarın.</p> <p>Uyarı—Hasar Tehlikesi: Görüntüleme ünitesini 10 dakikadan daha uzun süre doğrudan ışık altında bırakmayın. Uzun süreli ışığa maruz kalması, yazdırma kalitesi sorunlarına neden olabilir.</p> <p>2 Önce görüntüleme ünitesini ve ardından kartuşu takın.</p> <p>b Yazdırma işini tekrar gönderin.</p> <p>Yazıcı tamamen siyah sayfalar yazdırıyor mu?</p>	2 adıma gidin.	Sorun giderildi.
<p>Adım 2</p> <p>Görüntüleme ünitesini geri takın ve sonra yazdırma işini yeniden gönderin.</p> <p>Yazıcı tamamen siyah sayfalar yazdırıyor mu?</p>	İrtibat teknik destek .	Sorun giderildi.

Saydam yazdırma kalitesi kötü

İşlem	Evet	Hayır
<p>Adım 1 Yazıcı kontrol panelinden, Kağıt menüsündeki kağıt türünü tepsiyeye yüklenen kağıtla eşleştirecek şekilde ayarlayın.</p> <p>Tepsi ile ilgili kağıt türü Saydam olarak ayarlanmış mı?</p>	2 adıma gidin.	Kağıt türünü Saydam olarak ayarlayın.
<p>Adım 2 a Önerilen türde bir saydam kullanıp kullanmadığınızı kontrol edin. b Yazdırma işini tekrar gönderin.</p> <p>Yazdırma kalitesi hala kötü mü?</p>	İrtibat teknik destek .	Sorun giderildi.

Baskılarda kesikli yatay çizgiler var

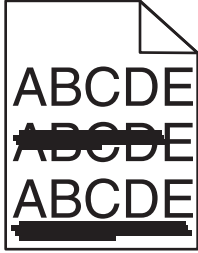

İşlem	Evet	Hayır
<p>Adım 1 a İşletim sisteminize bağlı olarak, tepsi veya besleyiciyi Yazdırma Tercihleri veya Yazdır iletişim kutusundan belirleyin. b Yazdırma işini tekrar gönderin.</p> <p>Baskılarda kesikli yatay çizgiler mi beliriyor?</p>	2 adıma gidin.	Sorun giderildi.
<p>Adım 2 Yazıcı kontrol panelinden, Kağıt menüsündeki kağıt türü ve ağırlığını tepsiyeye yüklü kağıt ile eşleştirecek şekilde ayarlayın.</p> <p>Kağıt türü ve ağırlığı tepsideki kağıt türü ve ağırlığı ile eşleşiyor mu?</p>	3 adıma gidin.	Kağıt türünü ve ağırlığını tepsiyeye yüklü kağıt ile eşleştirecek şekilde değiştirin.
<p>Adım 3 a Yeni bir paketten kağıt yükleyin. Not: Kağıt yüksek nem nedeniyle nemi emiyor. Kağıdı kullanana kadar orijinal paketinde saklayın. b Yazdırma işini tekrar gönderin.</p> <p>Baskılarda kesikli yatay çizgiler mi beliriyor?</p>	4 adıma gidin.	Sorun giderildi.

İşlem	Evet	Hayır
<p>Adım 4</p> <p>a Görüntüleme ünitesini tekrar takın.</p> <p>1 Önce toner kartuşunu ve ardından görüntüleme ünitesini çıkarın.</p> <p>Uyarı—Hasar Tehlikesi: Görüntüleme ünitesini 10 dakikadan daha uzun süre doğrudan ışık altında bırakmayın. Uzun süreli ışığa maruz kalması, yazdırma kalitesi sorunlarına neden olabilir.</p> <p>2 Önce görüntüleme ünitesini ve ardından kartuşu takın.</p> <p>b Yazdırma işini tekrar gönderin.</p> <p>Baskılarda kesikli yatay çizgiler mi beliriyor?</p>	5 adıma gidin.	Sorun giderildi.
<p>Adım 5</p> <p>Görüntüleme ünitesini geri takın ve sonra yazdırma işini yeniden gönderin.</p> <p>Baskılarda kesikli yatay çizgiler mi beliriyor?</p>	İrtibat teknik destek .	Sorun giderildi.

Baskılarda kesikli dikey çizgiler var

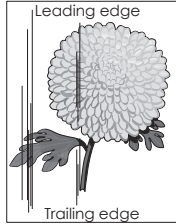
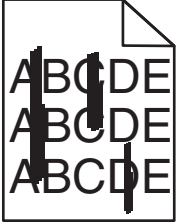

İşlem	Evet	Hayır
<p>Adım 1</p> <p>a İşletim sisteminize bağlı olarak, kağıt türünü, dokusunu ve ağırlığını Yazdırma Tercihleri veya Yazdır iletişim kutusundan belirleyin.</p> <p>b Yazdırma işini tekrar gönderin.</p> <p>Baskılarda kesikli dikey çizgiler mi beliriyor?</p>	2 adıma gidin.	Sorun giderildi.

İşlem	Evet	Hayır
<p>Adım 2</p> <p>Yazıcı kontrol panelinden, Kağıt menüsündeki kağıt dokusunu, türünü ve ağırlığını tepsiye yüklü kağıt ile eşleştirecek şekilde ayarlayın.</p> <p>Kağıt dokusu, türü ve ağırlığı tepsideki kağıt ile eşleşiyor mu?</p>	3 adıma gidin.	<p>Aşağıdakilerden birini veya daha fazlasını uygulayın:</p> <ul style="list-style-type: none"> • Tepsi ayarlarındaki kağıt dokusunu, türünü ve ağırlığını, tepsiye yüklü kağıt ile eşleştirecek şekilde düzenleyin. • Tepsiye yüklü kağıdı, tepsi ayarlarında belirtilen kağıt dokusu, türü ve ağırlığı ile eşleştirecek şekilde değiştirin.
<p>Adım 3</p> <p>a Yeni bir paketten kağıt yükleyin.</p> <p>Not: Kağıt yüksek nem nedeniyle nemi emiyor. Kağıdı kullanana kadar orijinal paketinde saklayın.</p> <p>b Yazdırma işini tekrar gönderin.</p> <p>Baskılarda kesikli dikey çizgiler mi beliriyor?</p>	4 adıma gidin.	Sorun giderildi.
<p>Adım 4</p> <p>a Görüntüleme ünitesini tekrar takın.</p> <p>1 Önce toner kartuşunu ve ardından görüntüleme ünitesini çıkarın.</p> <p>Uyarı—Hasar Tehlikesi: Görüntüleme ünitesini 10 dakikadan daha uzun süre doğrudan ışık altında bırakmayın. Uzun süreli ışığa maruz kalması, yazdırma kalitesi sorunlarına neden olabilir.</p> <p>2 Önce görüntüleme ünitesini ve ardından kartuşu takın.</p> <p>b Yazdırma işini tekrar gönderin.</p> <p>Baskılarda kesikli dikey çizgiler mi beliriyor?</p>	5 adıma gidin.	Sorun giderildi.
<p>Adım 5</p> <p>Görüntüleme ünitesini geri takın ve sonra yazdırma işini yeniden gönderin.</p> <p>Baskılarda kesikli dikey çizgiler mi beliriyor?</p>	İrtibat teknik destek veya Dell yazıcı satıcınız.	Sorun giderildi.

Baskılarda yatay boşluklar var

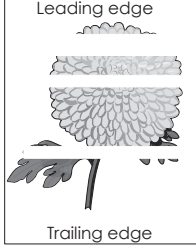

İşlem	Evet	Hayır
<p>Adım 1</p> <p>a Yazılım programınızın doğru dolgu desenini kullandığından emin olun.</p> <p>b Yazdırma işini tekrar gönderin.</p> <p>Baskılarda yatay boşluklar mı beliriyor?</p>	2 adıma gidin.	Sorun giderildi.
<p>Adım 2</p> <p>a Belirtilen tepsiye veya besleyiciye önerilen bir kağıt türü yükleyin.</p> <p>b Yazdırma işini tekrar gönderin.</p> <p>Baskılarda yatay boşluklar mı beliriyor?</p>	3 adıma gidin.	Sorun giderildi.
<p>Adım 3</p> <p>a Toneri görüntüleme ünitesine yeniden dağıtın.</p> <ol style="list-style-type: none"> Önce toner kartuşunu ve ardından görüntüleme ünitesini çıkarın. Görüntüleme ünitesini dikkatli bir şekilde sallayın. <p>Uyarı—Hasar Tehlikesi: Görüntüleme ünitesini 10 dakikadan daha uzun süre doğrudan ışık altında bırakmayın. Uzun süreli ışığa maruz kalması, yazdırma kalitesi sorunlarına neden olabilir.</p> <ol style="list-style-type: none"> Önce görüntüleme ünitesini ve ardından kartuşu geri takın. <p>b Yazdırma işini tekrar gönderin.</p> <p>Baskılarda yatay boşluklar mı beliriyor?</p>	4 adıma gidin.	Sorun giderildi.
<p>Adım 4</p> <p>Görüntüleme ünitesini geri takın ve sonra yazdırma işini yeniden gönderin.</p> <p>Baskılarda yatay boşluklar mı beliriyor?</p>	İrtibat teknik destek .	Sorun giderildi.

Baskılarda dikey boşluklar var

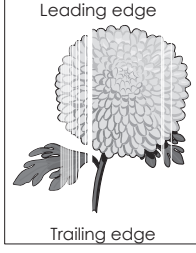

İşlem	Evet	Hayır
<p>Adım 1</p> <p>a Yazılım programınızın doğru dolgu desenini kullandığından emin olun.</p> <p>b Yazdırma işini tekrar gönderin.</p> <p>Baskılarda dikey boşluklar mı beliriyor?</p>	2 adıma gidin.	Sorun giderildi.
<p>Adım 2</p> <p>a Yazıcı kontrol panelinden, Kağıt menüsündeki kağıt türü ve ağırlığını tepsiye yüklü kağıt ile eşleştirecek şekilde ayarlayın.</p> <p>b Yazdırma işini tekrar gönderin.</p> <p>Baskılarda dikey boşluklar mı beliriyor?</p>	3 adıma gidin.	Sorun giderildi.
<p>Adım 3</p> <p>Önerilen türde bir kağıt kullanıp kullanmadığınızı kontrol edin.</p> <p>a Belirtilen tepsiye veya besleyiciye önerilen bir kağıt türü yükleyin.</p> <p>b Yazdırma işini tekrar gönderin.</p> <p>Baskılarda dikey boşluklar mı beliriyor?</p>	4 adıma gidin.	Sorun giderildi.
<p>Adım 4</p> <p>a Toneri görüntüleme ünitesine yeniden dağıtın.</p> <p>1 Önce toner kartuşunu ve ardından görüntüleme ünitesini çıkarın.</p> <p>2 Görüntüleme ünitesini dikkatli bir şekilde sallayın.</p> <p>Uyarı—Hasar Tehlikesi: Görüntüleme ünitesini 10 dakikadan daha uzun süre doğrudan ışık altında bırakmayın. Uzun süreli ışığa maruz kalması, yazdırma kalitesi sorunlarına neden olabilir.</p> <p>3 Önce görüntüleme ünitesini ve ardından kartuşu geri takın.</p> <p>b Yazdırma işini tekrar gönderin.</p> <p>Baskılarda dikey boşluklar mı beliriyor?</p>	5 adıma gidin.	Sorun giderildi.
<p>Adım 5</p> <p>Görüntüleme ünitesini geri takın ve sonra yazdırma işini yeniden gönderin.</p> <p>Baskılarda dikey boşluklar mı beliriyor?</p>	İrtibat teknik destek .	Sorun giderildi.

Baskılarda toner benekleri var

İşlem	Evet	Hayır
Görüntüleme ünitesini geri takın ve sonra yazdırma işini yeniden gönderin. Baskılarda toner benekleri mi beliriyor?	İrtibat teknik destek .	Sorun giderildi.

Baskılarda toner sisi veya artalan gölgesi var

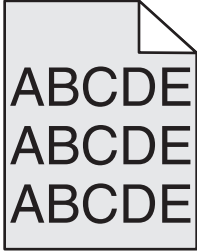

İşlem	Evet	Hayır
Adım 1 Görüntüleme ünitesini tekrar takın. a Görüntüleme ünitesini çıkarın ve sonra takın. b Yazdırma işini tekrar gönderin. Baskılarda sis veya gölgeler mi var?	2 adıma gidin.	Sorun giderildi.
Adım 2 Görüntüleme ünitesini geri takın ve sonra yazdırma işini yeniden gönderin. Baskılarda sis veya gölgeler mi var?	İrtibat teknik destek veya Dell yazıcı satıcınız.	Sorun giderildi.

Toner çıkıyor

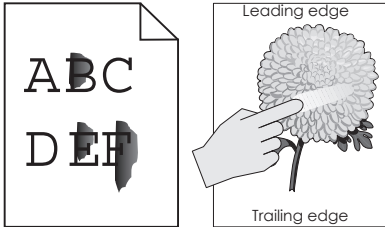

İşlem	Evet	Hayır
<p>Adım 1 Yazıcı kontrol panelindeki Kağıt menüsü'nden, kağıt türü, dokusu ve kağıt ağırlığı ayarlarını kontrol edin.</p> <p>Yüklenen kağıt türü, dokusu ve ağırlığı tepsideki kağıt ile eşleşiyor mu?</p>	2 adıma gidin.	Tepsi ayarlarındaki kağıt türünü, dokusunu ve ağırlığını, tepsiye yüklü kağıt ile eşleştirecek şekilde düzenleyin.
<p>Adım 2 Yazdırma işini tekrar gönderin.</p> <p>Toner hâlâ siliniyor mu?</p>	Kişi teknik destek veya Dell yazıcı satıcınız.	Sorun giderildi.

Dengesiz yazdırma yoğunluğu

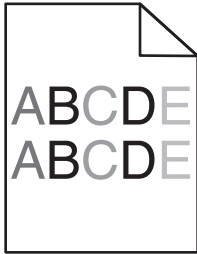

İşlem	Evet	Hayır
<p>Görüntüleme ünitesini geri takın ve sonra yazdırma işini yeniden gönderin.</p> <p>Yazdırma yoğunluğu eşit değil mi?</p>	İrtibat teknik destek .	Sorun giderildi.

Kopyalama sorunlarını çözme

- “Fotokopi makinesi yanıt vermiyor”, sayfa 291
- “Tarayıcı ünitesi kapanmıyor”, sayfa 291
- “Düşük kopyalama kalitesi”, sayfa 291
- “Kısmi belge veya fotokopiler”, sayfa 293

Fotokopi makinesi yanıt vermiyor

İşlem	Evet	Hayır
<p>Adım 1 Ekranda herhangi bir hata veya durum mesajı olup olmadığına bakın.</p> <p>Bir hata veya durum mesajı görünüyor mu?</p>	Hata veya durum mesajını temizleyin.	2 adıma gidin.
<p>Adım 2 Elektrik kablosunun yazıcıya ve doğru topraklanmış bir elektrik prizine takılmış olup olmadığını kontrol edin.</p> <p>Güç kablosu yazıcıya ve doğru topraklanmış bir elektrik prizine takılmış mı?</p>	3 adıma gidin.	Elektrik kablosunu yazıcıya ve topraklı elektrik prizine takın.
<p>Adım 3 Yazıcıyı kapatın, yaklaşık 10 saniye bekleyin ve tekrar açın.</p> <p>Öz Sınama Yapılıyor ve Hazır görüntülendi mi?</p>	Sorun giderildi.	İrtibat teknik destek ile iletişime geçin.

Tarayıcı ünitesi kapanmıyor

İşlem	Evet	Hayır
<p>Tarayıcı ünitesi ile yazıcı arasında herhangi bir engel olup olmadığını kontrol edin.</p> <p>a Tarayıcı ünitesini kaldırın. b Tarayıcı ünitesinin açık kalmasına neden olan engelleri kaldırın. c Tarayıcı ünitesini aşağı indirin.</p> <p>Tarayıcı ünitesi düzgün kapandı mı?</p>	Sorun giderildi.	İrtibat teknik destek ile iletişime geçin.

Düşük kopyalama kalitesi

İşlem	Evet	Hayır
<p>Adım 1 Ekranda herhangi bir hata veya durum mesajı olup olmadığına bakın.</p> <p>Bir hata veya durum mesajı görünüyor mu?</p>	Hata veya durum mesajını temizleyin.	2 adıma gidin.
<p>Adım 2 Özgün belgenin kalitesini kontrol edin.</p> <p>Özgün belgenin kalitesi yeterli mi?</p>	3 adıma gidin.	Daha yüksek kaliteli bir çıktı elde etmek için tarama çözünürlüğü ayarını artırın.
<p>Adım 3 Yazdırılan öğelerin üzerinde koyu lekeler görünüyorsa suyla nemlendirilmiş temiz ve tüy bırakmayan bir bezle tarayıcı camını ve ADF camını temizleyin.</p> <p>Tarayıcı camı temiz mi?</p>	4 adıma gidin.	Bkz. “Tarayıcı camını temizleme” , sayfa 212.

İşlem	Evet	Hayır
<p>Adım 4 Bir yazdırma işi gönderin ve yazdırma kalitesiyle ilgili sorunları kontrol edin.</p> <p>a Genel Ayarlar menüsünden, Eko Modu ayarlarını düzenleyin. b Kopya menüsünden, toner koyuluğunu ayarlayın. c Yazdırma işi soluk kalırsa toner kartuşunu değiştirin.</p> <p>Yazdırma kalitesi yeterli mi?</p>	5 adıma gidin.	Bkz. “Yazdırma kalitesi sorunları” , sayfa 271.
<p>Adım 5 Belgenin veya fotoğrafın doğru yerleştirildiğinden emin olun. Belgenin tarayıcı camına, sol üst köşeye gelecek ve yüzü aşağıya bakacak şekilde yerleştirildiğinden emin olun.</p> <p>Belge veya fotoğraf düzgün yüklendi mi?</p>	6 adıma gidin.	Belgeyi veya fotoğrafı ön yüzü aşağı gelecek biçimde tarayıcı camının sol üst köşesine yerleştirin.
<p>Adım 6 Daha yüksek kaliteli bir çıktı elde etmek için tarama çözünürlüğü ayarını artırın.</p> <p>Çözünürlük artırıldığında daha yüksek kaliteli bir çıktı elde edilebildi mi?</p>	Sorun giderildi.	7 adıma gidin.
<p>Adım 7 Kopyalama ayarlarını kontrol edin. Kopya ekranındaki İçerik Türü ve İçerik Kaynağı ayarlarının, taramakta olan belge için doğru olup olmadığını kontrol edin.</p> <p>İçerik Türü ve İçerik Kaynağı ayarları taramakta olan belge için doğru mu?</p>	8 adıma gidin.	İçerik Türü ve İçerik Kaynağı ayarlarını, taramakta olan belge ile eşleşecek şekilde değiştirin.
<p>Adım 8 Yazdırılan öğede desenler olup olmadığını kontrol edin.</p> <p>a Kopya ekranından şuraya gidin: Gelişmiş Seçenekler >Gelişmiş Görüntüleme >Keskinlik >daha düşük bir ayar seçin b Kopya ekranında, hiç bir ölçeklendirmenin seçilmediğinden emin olun.</p> <p>Yazdırılan öğelerde desenler görünüyor mu?</p>	9 adıma gidin.	Sorun giderildi.

İşlem	Evet	Hayır
<p>Adım 9 Yazdırılan öğelerde eksik ya da solgun metin bulunup bulunmadığını kontrol edin.</p> <p>a Kopya ekranından şuraya gidin: Gelişmiş Seçenekler >Gelişmiş Görüntüleme</p> <p>b Şu ayarları düzenleyin:</p> <ul style="list-style-type: none"> • Netliği artır—Netlik ayarını artırır. • Arka planı kaldır—Geçerli arka planı kaldırma ayarını azaltır. • Kontrastı artır—Geçerli ayarı artırır. • Gölgeyi azalt—Geçerli ayarı azaltır. <p>Yazdırılan öğelerde eksik ya da solgun metin var mı?</p>	10 adıma gidin.	Sorun giderildi.
<p>Adım 10 Silik veya çok parlak çıktılar olup olmadığını kontrol edin.</p> <p>a Kopya ekranından şuraya gidin: Gelişmiş Seçenekler >Gelişmiş Görüntüleme</p> <p>b Aşağıdaki ayarları düzenleyin:</p> <ul style="list-style-type: none"> • Arka planı kaldır—Geçerli ayarı azaltır. • Gölge ayırntısı—Geçerli arka plan kaldırma ayarını azaltır. <p>c Kopyalama işini tekrar gönderin.</p> <p>Sayfalarda silik veya çok parlak çıktılar görünüyor mu?</p>	İrtibat teknik destek ile iletişime geçin.	Sorun giderildi.

Kısmi belge veya fotokopiler

İşlem	Evet	Hayır
<p>Adım 1 Belgenin veya fotoğrafın doğru yerleştirildiğinden emin olun. Belgenin tarayıcı camına, sol üst köşeye gelecek ve yüzü aşağıya bakacak şekilde yerleştirildiğinden emin olun.</p> <p>Belge veya fotoğraf düzgün yüklendi mi?</p>	2 adıma gidin.	Belgeyi veya fotoğrafı ön yüzü aşağı gelecek biçimde tarayıcı camının sol üst köşesine yerleştirin.
<p>Adım 2 Kağıt boyutu ayarının tepside yüklü olan kağıdın boyutuyla aynı olduğundan emin olun. Yazıcı kontrol panelindeki Kağıt menüsünden, Kağıt Türü ayarını kontrol edin.</p> <p>Kağıt boyutu ayarı tepside yüklü olan kağıdın boyutuyla aynı mı?</p>	3 adıma gidin.	Kağıt boyutu ayarını, tepside yüklü olan kağıtla aynı olacak şekilde değiştirin veya tepsiye kağıt boyutu ayarı ile aynı olan bir kağıt yükleyin.
<p>Adım 3 a Kağıt boyutunu belirtin. İşletim sisteminize bağlı olarak, kağıt boyutunu Yazdırma Tercihleri veya Yazdır iletişim kutusundan belirleyin. b Yazdırma işini tekrar gönderin.</p> <p>Kopyalar düzgün yazdırılıyor mu?</p>	Sorun giderildi.	İrtibat teknik destek ile iletişime geçin.



Fakslama sorunlarını çözme

- “Faks ve e-posta işlevleri kurulmamış”, sayfa 294
- “Arayan kimliği gösterilmiyor”, sayfa 294
- “Faks gönderilemiyor veya alınamıyor”, sayfa 295
- “Faks gönderiyor ama alamıyor”, sayfa 297
- “Faks alıyor ama gönderemiyor”, sayfa 298
- “Alınan faksların yazdırma kalitesi düşük”, sayfa 298

Faks ve e-posta işlevleri kurulmamış

Notlar:

- Sorun gidermeye başlamadan önce, faks kablolarının bağlı olup olmadıklarını kontrol edin.
- Faks ve e-posta işlevi kuruluncaya kadar gösterge ışığı kırmızı yanıp söner.

İşlem	Evet	Hayır
<p>a Ana ekrandan şuraya gidin:</p> <p> >Ayarlar >Genel Ayarlar >İlk kurulumu çalıştır >Evet >İlet</p> <p>b Yazıcıyı kapatıp yeniden açın. Yazıcı ekranında, “Dilinizi seçin” ekranı görüntülenir.</p> <p>c Bir dil seçin ve sonra  seçeneğine dokunun.</p> <p>d Bir ülke veya bölge seçin ve sonra İleri ögesine dokunun.</p> <p>e Bir saat dilimi seçin ve sonra İleri ögesine dokunun.</p> <p>f Faks ve E-posta öğelerini seçip İleri'ye dokunun.</p> <p>Faks ve e-posta işlevleri kurulmuş mu?</p>	Sorun giderildi.	İrtibat teknik destek ile iletişime geçin.

Arayan kimliği gösterilmiyor

İşlem	Evet	Hayır
<p>Telefon hattınızın arayan kimliği servisine abone olduğunuzu doğrulamak için telefon şirketinizle iletişim kurun.</p> <p>Notlar:</p> <ul style="list-style-type: none"> • Bölgeniz birden çok arayan kimliği düzenini destekliyorsa, varsayılan ayarı değiştirmeniz gerekebilir. Kullanılabilir iki ayar bulunmaktadır: FSK (düzen 1) ve DTMF (düzen 2). • Bu ayarların Faks menüsünden kullanılabilirliği, ülke veya bölgenizin birden çok arayan kimliği düzenini destekleyip desteklemediğine bağlıdır. • Hangi düzen veya anahtar ayarının kullanılacağını belirlemek için telefon şirketinizle iletişim kurun. <p>Arayan kimliği görünüyor mu?</p>	Sorun giderildi.	İrtibat teknik destek ile iletişime geçin.

Faks gönderilemiyor veya alınamıyor

İşlem	Evet	Hayır
<p>Adım 1 Ekranda herhangi bir hata veya durum mesajı olup olmadığına bakın.</p> <p>Ekranda bir hata veya durum mesajı var mı?</p>	Hata veya durum mesajını temizleyin.	2 adıma gidin.
<p>Adım 2 Elektrik kablosunun yazıcıya ve doğru topraklanmış bir elektrik prizine takılmış olup olmadığını kontrol edin.</p> <p>Güç kablosu yazıcıya ve doğru topraklanmış bir elektrik prizine takılmış mı?</p>	3 adıma gidin.	Elektrik kablosunu yazıcıya ve topraklı elektrik prizine takın.
<p>Adım 3 Gücü kontrol edin. Yazıcının takılı ve açık olduğundan ve ekranda Hazır mesajının görüldüğünden emin olun.</p> <p>Yazıcı açık mı ve ekranda Hazır mesajı görünüyor mu?</p>	4 adıma gidin.	Yazıcıyı açın ve ekranda Hazır mesajı görününceye kadar bekleyin.
<p>Adım 4 Yazıcının bağlantılarını kontrol edin. Varsa, aşağıdaki ekipmanların kablo bağlantılarının düzgün olup olmadığını kontrol edin:</p> <ul style="list-style-type: none"> • Telefon • El cihazı • Telesekreter <p>Kablo bağlantıları düzgün mü?</p>	5 adıma gidin.	Kablolari düzgün şekilde bağlayın.
<p>Adım 5</p> <p>a Telefon prizini kontrol edin.</p> <ol style="list-style-type: none"> 1 Telefon kablosunu prize bağlayın. 2 Çeviri sesini dinleyin. 3 Çevir sesini duyamıyorsanız, prize başka bir telefon kablosu bağlayın. 4 Çevir sesini hala duyamıyorsanız, telefon kablosunu başka bir prize bağlayın. 5 Çevir sesini duyuyorsanız, yazıcıyı o prize bağlayın. <p>b Bir faks göndermeyi veya almayı deneyin.</p> <p>Faks gönderebiliyor veya alabiliyor musunuz?</p>	Sorun giderildi.	6 adıma gidin.

İşlem	Evet	Hayır
<p>Adım 6</p> <p>Yazıcının bir analog telefon servisine veya doğru dijital konektöre bağlı olup olmadığını kontrol edin.</p> <p>Faks modem analog bir aygıttır. Dijital telefon servislerini kullanabilmek için yazıcıya bazı aygıtlar bağlanabilir.</p> <ul style="list-style-type: none"> • ISDN telefon servisi kullanıyorsanız, yazıcıyı ISDN terminalinin adaptörü üzerindeki bir analog telefon portuna (R-arabirimli bir port) bağlayın. Daha fazla bilgi almak ve R-arabirimli bir port istemek için, ISDN sağlayıcınıza başvurun. • DSL kullanıyorsanız, analog kullanımını destekleyen bir DSL filtresine veya router'a bağlayın. Daha fazla bilgi için, DSL sağlayıcınıza başvurun. • Bir PBX telefon servisi kullanıyorsanız, PBX üzerindeki bir analog bağlantı noktasına bağlandığınızdan emin olun. Hiçbiri yoksa, faks makinesi için analog bir telefon hattı kurmayı düşünün. <p>Yazıcı bir analog telefon servisine veya doğru dijital konektöre bağlı mı?</p>	7 adıma gidin.	Yazıcıyı bir analog telefon servisine veya doğru dijital konektöre bağlayın.
<p>Adım 7</p> <p>Çevir sesini dinleyin.</p> <p>Çevir sesini duydunuz mu?</p>	8 adıma gidin.	<ul style="list-style-type: none"> • Faks numarasının düzgün çalıştığından emin olmak için faks numarasını aramayı deneyin. • Telefon hattı başka bir aygıt tarafından kullanılıyorsa, bir faks göndermeden önce diğer aygıtın hattı bırakmasını bekleyin. • Sürekli Arama fonksiyonunu kullanıyorsanız, çevir sesini duymadığınızı kontrol etmek için ses seviyesini açın.
<p>Adım 8</p> <p>Yazıcı ile telefon hattı arasındaki diğer ekipmanların (telesekreter, modem bulunan bilgisayarlar veya telefon hattı ayırıcıları gibi) bağlantısını geçici olarak kesip bir faks göndermeyi veya almayı deneyin.</p> <p>Faks gönderebiliyor veya alabiliyor musunuz?</p>	Sorun giderildi.	9 adıma gidin.

İşlem	Evet	Hayır
<p>Adım 9</p> <p>a Çağrı bekletmeyi geçici olarak devreden çıkarın. Çağrı bekletme özelliğini geçici olarak devre dışı bırakmak üzere tuş takımı dizisi edinmek için telefon şirketinizle görüşün.</p> <p>b Bir faks göndermeyi veya almayı deneyin.</p> <p>Faks gönderebiliyor veya alabiliyor musunuz?</p>	Sorun giderildi.	10 adıma gidin.
<p>Adım 10</p> <p>a Sesli mesaj servisini geçici olarak devreden çıkarın. Daha fazla bilgi için telefon şirketinize başvurun.</p> <p>Not: Hem sesli mesajı hem de yazıcıyı kullanmak istiyorsanız, yazıcı için ikinci bir telefon hattı eklemeyi düşünebilirsiniz.</p> <p>b Bir faks göndermeyi veya almayı deneyin.</p> <p>Faks gönderebiliyor veya alabiliyor musunuz?</p>	Sorun giderildi.	11 adıma gidin.
<p>Adım 11</p> <p>Özgün belgenin sayfalarını teker teker tarayın.</p> <p>a Faks numarasını çevirin.</p> <p>b Belgenin sayfalarını teker teker tarayın.</p> <p>Faks gönderebiliyor veya alabiliyor musunuz?</p>	Sorun giderildi.	İrtibat teknik destek ile iletişime geçin.

Faks gönderiyor ama alamıyor

İşlem	Evet	Hayır
<p>Adım 1</p> <p>Tepsiyi veya besleyiciyi kontrol edin.</p> <p>Tepsi veya besleyici boşsa, tepsiye veya besleyiciye kağıt yükleyin.</p> <p>Faks alabiliyor musunuz?</p>	Sorun giderildi.	2 adıma gidin.
<p>Adım 2</p> <p>Zil sayısı ayarını kontrol edin.</p> <p>a Bir Web tarayıcısı açın ve adres alanına yazıcının IP adresini yazın.</p> <p>Notlar:</p> <ul style="list-style-type: none"> • Yazıcının IP adresini yazıcı ana ekranında görüntüleyin. IP adresleri, 123.123.123.123 gibi nokta işareti ile ayrılan dört rakam dizisinden oluşur. • Bir proxy sunucu kullanıyorsanız, Web sayfasını doğru yüklemek için bir süreliğine devre dışı bırakın. <p>b Ayarlar >Faks Ayarları >Analog Faks Kurulumu'nu tıklayın.</p> <p>c "Çalma Sayısı" alanında, yazıcı yanıt vermeden önce telefonunuzun çalacağı zil sayısını girin.</p> <p>d İlet düğmesini tıklayın.</p> <p>Faks alabiliyor musunuz?</p>	Sorun giderildi.	3 adıma gidin.

İşlem	Evet	Hayır
<p>Adım 3 Toner kartuşunu değiştirin. Daha fazla bilgi için sarf malzemesiyle birlikte gelen yönerge sayfasına bakın.</p> <p>Faks alabiliyor musunuz?</p>	Sorun giderildi.	İrtibat teknik destek ile iletişime geçin.

Faks alıyor ama gönderemiyor

İşlem	Evet	Hayır
<p>Adım 1 Yazıcının Faks modunda olup olmadığını kontrol edin. Yazıcıyı Faks moduna getirmek için ana ekranda Faks ögesine basın ve faksı gönderin.</p> <p>Not: Çoklu Gönder uygulaması XPS çıktı türünü desteklemez. XPS kullanmak için, normal fakslama yöntemini kullanın.</p> <p>Faks gönderebiliyor musunuz?</p>	Sorun giderildi.	2 adıma gidin.
<p>Adım 2 Özgün belgeyi düzgün şekilde yükleyin. Özgün belgeyi ADF tepsisine yüzü yukarı bakacak ve kısa kenarı önce girecek şekilde veya tarayıcı camının sol üst köşesine yüzü aşağıya bakacak şekilde yerleştirin.</p> <p>Not: ADF tepsisine kartpostal, fotoğraf, küçük öğeler, asetatlar, fotoğraf kağıdı veya (dergi kupürleri gibi) ince ortamlar yüklenmemelidir. Bu öğeleri tarayıcı camının üzerine yerleştirin.</p> <p>Faks gönderebiliyor musunuz?</p>	Sorun giderildi.	3 adıma gidin.
<p>Adım 3 Kısayol numarasını düzgün bir şekilde kurun.</p> <ul style="list-style-type: none"> Kısayol numarasının aramak istediğiniz telefon numarası için ayarlandığından emin olun. Telefon numarasını elle çevirin. <p>Faks gönderebiliyor musunuz?</p>	Sorun giderildi.	İrtibat teknik destek ile iletişime geçin.

Alınan faksların yazdırma kalitesi düşük

İşlem	Evet	Hayır
<p>Adım 1 Faksı size gönderen kişiden:</p> <ol style="list-style-type: none"> Özgün belgenin kalitesinin yeterli olup olmadığını kontrol etmesini isteyin. Mümkünse faks tarama çözünürlüğünü artırmasını isteyin. Faksı yeniden göndermesini isteyin. <p>Faksın yazdırma kalitesi yeterli mi?</p>	Sorun giderildi.	2 adıma gidin.

İşlem	Evet	Hayır
<p>Adım 2 Gelen faks aktarım hızını azaltın.</p> <p>a Bir Web tarayıcısı açın ve adres alanına yazıcının IP adresini yazın.</p> <p>Notlar:</p> <ul style="list-style-type: none"> • Yazıcının IP adresini yazıcı ana ekranında görüntüleyin. IP adresleri, 123.123.123.123 gibi nokta işareti ile ayrılan dört rakam dizisinden oluşur. • Bir proxy sunucu kullanıyorsanız, Web sayfasını doğru yüklemek için bir süreliğine devre dışı bırakın. • Bir ağ kurulum sayfası veya menü ayarları sayfası yazdırabilir ve IP adresini TCP/IP bölümünde bulabilirsiniz. <p>b Ayarlar >Faks Ayarları >Analog Faks Kurulumu'nu tıklayın.</p> <p>c Maks Hız menüsünde, aşağıdakilerden birini tıklayın:</p> <ul style="list-style-type: none"> • 2400 • 4800 • 9600 • 14400 • 33600 <p>d İlet düğmesini tıklayın ve faksı yeniden gönderin.</p> <p>Faksın yazdırma kalitesi yeterli mi?</p>	Sorun giderildi.	3 adıma gidin.
<p>Adım 3 Toner kartuşunu değiştirin.</p> <p>Kartuş az [88.xy] mesajı görüntülediğinde, kartuşu değiştirin ve faksı yeniden gönderin.</p> <p>Faksın yazdırma kalitesi yeterli mi?</p>	Sorun giderildi.	İrtibat teknik destek ile iletişime geçin.

Tarayıcı sorunlarını çözme

- “Tarayıcı yanıt vermiyor”, sayfa 300
- “Tarama işi başarısız oldu”, sayfa 301
- “Tarayıcı ünitesi kapanmıyor”, sayfa 302
- “Tarama işlemi çok uzun sürüyor veya bilgisayarın donmasına neden oluyor”, sayfa 302
- “Düşük resim tarama kalitesi”, sayfa 302
- “Kısmi belge veya fotoğraf taramaları”, sayfa 303
- “Bilgisayardan taranamıyor”, sayfa 304

Tarayıcı yanıt vermiyor

İşlem	Evet	Hayır
<p>Adım 1 Yazıcının açık olduğundan emin olun.</p> <p>Yazıcı açık mı?</p>	2 adıma gidin.	Yazıcının gücünü açın.
<p>Adım 2 Yazıcı kablosunun yazıcıya ve ana bilgisayara, yazdırma sunucusuna, seçeneğe veya başka bir ağ aygıtına düzgün şekilde takılmış olup olmadığını kontrol edin.</p> <p>Yazıcı kablosu yazıcıya ve bilgisayara, yazdırma sunucusuna, seçeneğe veya başka bir ağ aygıtına sıkıca takılmış mı?</p>	3 adıma gidin.	Yazıcı kablosunu yazıcıya ve bilgisayara, yazdırma sunucusuna, seçeneğe veya başka bir ağ aygıtına sıkıca takın.
<p>Adım 3 Elektrik kablosunun yazıcıya ve doğru topraklanmış bir elektrik prizine takılmış olup olmadığını kontrol edin.</p> <p>Güç kablosu yazıcıya ve doğru topraklanmış bir elektrik prizine takılmış mı?</p>	4 adıma gidin.	Elektrik kablosunu yazıcıya ve topraklı elektrik prizine takın.
<p>Adım 4 Elektrik prizinin herhangi bir anahtar veya şalter tarafından kesilmiş olup olmadığını kontrol edin.</p> <p>Elektrik prizi herhangi bir anahtar veya şalter tarafından kesilmiş mi?</p>	Anahtarı veya şalteri açın.	5 adıma gidin.
<p>Adım 5 Yazıcının herhangi bir taşma koruyucusuna, kesintisiz güç kaynağına veya uzatma kablosuna bağlı olup olmadığını kontrol edin.</p> <p>Yazıcı herhangi bir taşma koruyucusuna, kesintisiz güç kaynağına veya uzatma kablosuna bağlı mı?</p>	Yazıcının güç kablosunu doğru topraklanmış bir elektrik prizine doğrudan takın.	6 adıma gidin.
<p>Adım 6 Prize takılı olan diğer elektrikli donanımları kontrol edin.</p> <p>Diğer elektrikli donanımlar çalışıyor mu?</p>	Diğer elektrikli donanımları prizden çekin ve yazıcıyı açın. Yazıcı çalışmazsa diğer elektrikli donanımları tekrar prize takın ve adım 6'ya gidin.	7 adıma gidin.
<p>Adım 7 Yazıcıyı kapatın, yaklaşık 10 saniye bekleyin ve ardından yazıcıyı yeniden açın.</p> <p>Yazıcı ve tarayıcı çalışıyor mu?</p>	Sorun giderildi.	İrtibat teknik destek ile iletişime geçin.

Tarama işi başarısız oldu

İşlem	Evet	Hayır
<p>Adım 1 Kablo bağlantılarını denetleyin. Ethernet veya USB kablosunun bilgisayara ve yazıcıya düzgün bir şekilde bağlandığından emin olun.</p> <p>Kablolar düzgün bir şekilde bağlanmış mı?</p>	2 adıma gidin.	Kabloları düzgünce bağlayın.
<p>Adım 2 Dosya adının zaten kullanılmakta olup olmadığını kontrol edin.</p> <p>Dosya adı zaten kullanılıyor mu?</p>	Dosya adını değiştirin.	3 adıma gidin.
<p>Adım 3 Taramak istediğiniz belge veya fotoğrafın o sırada başka bir uygulamada açık veya başka bir kullanıcı tarafından kullanılıyor olup olmadığını kontrol edin.</p> <p>Taramak istediğiniz belge o sırada başka bir uygulamada açık veya başka bir kullanıcı tarafından mı kullanılıyor?</p>	Taramakta olduğunuz dosyayı kapatın.	4 adıma gidin.
<p>Adım 4 Hedef yapılandırma ayarlarında Zaman damgası ekle veya Mevcut dosyanın üzerine yaz onay kutusunun seçili olup olmadığını kontrol edin.</p> <p>Hedef yapılandırma ayarlarında Zaman damgası ekle veya Mevcut dosyanın üzerine yaz onay kutusu seçili mi?</p>	5 adıma gidin.	Hedef yapılandırma ayarlarında Zaman damgası ekle veya Mevcut dosyanın üzerine yaz onay kutusunu seçin.
<p>Adım 5 Flaş Sürücü menüsünden tarama çözünürlüğü ayarlarını azaltın ve sonra tarama işini yeniden gönderin.</p> <p>İş taranıyor mu?</p>	Sorun giderildi.	6 adıma gidin.
<p>Adım 6 Tarama ayarlarını kontrol edin. Tara ekranındaki İçerik Türü ve İçerik Kaynağı ayarlarının, taranmakta olan belge için doğru olup olmadığını kontrol edin.</p> <p>İçerik Türü ve İçerik Kaynağı ayarları taranmakta olan belge için doğru mu?</p>	Sorun giderildi.	İçerik Türü ve İçerik Kaynağı ayarlarını, taranmakta olan belge ile eşleşecek şekilde değiştirin.

Tarayıcı ünitesi kapanmıyor

İşlem	Evet	Hayır
<p>Tarayıcı ünitesinde herhangi bir engel olup olmadığını kontrol edin.</p> <p>a Tarayıcı ünitesini kaldırın.</p> <p>b Tarayıcı ünitesinin açık kalmasına neden olan bir engel varsa kaldırın.</p> <p>c Tarayıcı ünitesini aşağı indirin.</p> <p>Tarayıcı ünitesi düzgün kapandı mı?</p>	Sorun giderildi.	İrtibat teknik destek ile iletişime geçin.

Tarama işlemi çok uzun sürüyor veya bilgisayarın donmasına neden oluyor

İşlem	Evet	Hayır
<p>Adım 1</p> <p>Diğer uygulamaların tarama işlemiyle etkileşim kurup kurmadığını kontrol edin.</p> <p>Kullanılmayan tüm uygulamaları kapatın.</p> <p>Tarama işlemi hala çok uzun sürüyor ya da bilgisayarı donduruyor mu?</p>	2 adıma gidin.	Sorun giderildi.
<p>Adım 2</p> <p>Daha düşük bir tarama çözünürlüğü seçin.</p> <p>Tarama işlemi hala çok uzun sürüyor ya da bilgisayarı donduruyor mu?</p>	İrtibat teknik destek ile iletişime geçin.	Sorun giderildi.

Düşük resim tarama kalitesi

İşlem	Evet	Hayır
<p>Adım 1</p> <p>Ekranda herhangi bir hata mesajı olup olmadığına bakın.</p> <p>Yazıcı ekranında bir hata mesajı var mı?</p>	Hata mesajını temizleyin.	2 adıma gidin.
<p>Adım 2</p> <p>Özgün belgenin kalitesini kontrol edin.</p> <p>Özgün belgenin kalitesi yeterli mi?</p>	3 adıma gidin.	Daha yüksek kaliteli bir çıktı elde etmek için tarama çözünürlüğü ayarlarını artırın.
<p>Adım 3</p> <p>Tarayıcı camını ve ADF camını temiz, tüy bırakmayan ve suyla nemlendirilmiş bir bezle silin.</p> <p>Tarayıcı camı temiz mi?</p>	4 adıma gidin.	Bkz. " Tarayıcı camını temizleme ", sayfa 212.

İşlem	Evet	Hayır
<p>Adım 4</p> <p>Belgenin veya fotoğrafın doğru yerleştirildiğinden emin olun. Belgenin tarayıcı camına, sol üst köşeye gelecek ve yüzü aşağıya bakacak şekilde yerleştirildiğinden emin olun.</p> <p>Belge veya fotoğraf düzgün yüklendi mi?</p>	5 adıma gidin.	Belgeyi veya fotoğrafı ön yüzü aşağı gelecek biçimde tarayıcı camının sol üst köşesine yerleştirin.
<p>Adım 5</p> <p>Bir yazdırma işi gönderin ve yazdırma kalitesiyle ilgili sorunları kontrol edin.</p> <ul style="list-style-type: none"> Genel Ayarlar menüsünden, Eko Modu ayarlarını düzenleyin. Kopya menüsünden, toner koyuluğunu ayarlayın. Yazdırma işi soluk kaldığında, toner kartuşunu değiştirin. <p>Yazdırma kalitesi yeterli mi?</p>	6 adıma gidin.	Bkz. “Yazdırma kalitesi sorunları” , sayfa 271.
<p>Adım 6</p> <p>Daha yüksek kaliteli bir çıktı elde etmek için tarama çözünürlüğü ayarlarını artırın.</p> <p>Çözünürlük artırıldığında daha yüksek kaliteli bir çıktı elde edilebildi mi?</p>	Sorun giderildi.	7 adıma gidin.
<p>Adım 7</p> <p>Tarama ayarlarını kontrol edin. Tara ekranındaki İçerik Türü ve İçerik Kaynağı ayarlarının, taramakta olan belge için doğru olup olmadığını kontrol edin.</p> <p>İçerik Türü ve İçerik Kaynağı ayarları taramakta olan belge için doğru mu?</p>	İrtibat teknik destek ile iletişime geçin.	İçerik Türü ve İçerik Kaynağı ayarlarını, taramakta olan belge ile eşleşecek şekilde değiştirin.

Kısmi belge veya fotoğraf taramaları

İşlem	Evet	Hayır
<p>Belgenin veya fotoğrafın doğru yerleştirildiğinden emin olun. Belgenin tarayıcı camına, sol üst köşeye gelecek ve yüzü aşağıya bakacak şekilde yerleştirildiğinden emin olun.</p> <p>Belge veya fotoğraf düzgün yüklendi mi?</p>	İrtibat teknik destek ile iletişime geçin.	Belgeyi veya fotoğrafı ön yüzü aşağı gelecek biçimde tarayıcı camının sol üst köşesine yükleyin.

Bilgisayardan taranamıyor

İşlem	Evet	Hayır
<p>Adım 1 Bir işi taramadan önce yazıcının açık olduğundan ve yazıcı ekranında Hazır mesajının görüldüğünden emin olun.</p> <p>İş taramadan önce Hazır mesajı görünüyor mu?</p>	3. adıma gidin.	2 adıma gidin.
<p>Adım 2 Yazıcıyı kapatın, yaklaşık 10 saniye bekleyin ve ardından yazıcıyı yeniden açın.</p> <p>Yazıcı ekranında bir hata mesajı var mı?</p>	Hata mesajını temizleyin.	3 adıma gidin.
<p>Adım 3 Yazıcı ile yazdırma sunucusu arasındaki kabloların güvenli bir şekilde bağlandığından emin olun. Daha fazla bilgi için, yazıcınızla birlikte gelen kurma belgelerine bakın.</p> <p>Yazıcı ile yazdırma sunucusunun arasındaki kablolar güvenli bir şekilde bağlanmış mı?</p>	İrtibat teknik destek ile iletişime geçin.	Kablo bağlantılarını sıkın.

Ana ekran uygulama sorunlarını çözme

Bir uygulama hatası oluştu

İşlem	Evet	Hayır
<p>Adım 1 İlgili ayrıntılar için sistem günlüğünü kontrol edin.</p> <p>a Bir Web tarayıcısı açın ve adres alanına yazıcının IP adresini yazın. Yazıcınızın IP adresini bilmiyorsanız, şunları yapabilirsiniz:</p> <ul style="list-style-type: none"> • Yazıcı ana ekranından IP adresini görüntüleyin. • Bir ağ ayarları sayfası veya menü ayarları sayfası yazdırın ve TCP/IP bölümünde IP adresini bulun. <p>Not: IP adresi, 123.123.123.123 gibi nokta işareti ile ayrılan dört rakam dizisinden oluşur.</p> <p>b Ayarlar >Uygulamalar >Uygulama Yönetimi >Sistem sekmesi >Günlük'ü tıklayın.</p> <p>c Filtre menüsünde, bir uygulama durumu seçin.</p> <p>d Uygulama menüsünde, bir uygulama seçin ve ardından Gönder düğmesine tıklayın.</p> <p>Günlükte bir hata mesajı görünüyor mu?</p>	2 adıma gidin.	İrtibat teknik destek adresindeki web sitemizi ziyaret edin.
<p>Adım 2 Hatayı giderin. Uygulama düzgün çalışıyor mu?</p>	Sorun giderildi.	İrtibat teknik destek adresindeki web sitemizi ziyaret edin.

Yerleşik Web Sunucusu açılmıyor

İşlem	Evet	Hayır
<p>Adım 1 Yazıcı IP adresinin doğru olduğundan emin olun. Yazıcının IP adresine bakın:</p> <ul style="list-style-type: none"> • Yazıcı ana ekranından • Ağ/Bağlantı Noktaları menüsünde TCP/IP bölümünden • Bir ağ kurulum sayfası veya menü ayarları sayfası yazdırarak ve sonra bilgiyi TCP/IP bölümünde bularak <p>Not: IP adresi, 123.123.123.123 gibi nokta işareti ile ayrılan dört rakam dizisinden oluşur.</p> <p>Yazıcının IP adresi doğru mu?</p>	2 adıma gidin.	<p>Web tarayıcınızın adres alanına yazıcının doğru IP adresini yazın.</p> <p>Not: Ağ ayarlarına bağlı olarak, yazıcının IP adresinin önüne "https://" yazmanız ("http://" yerine) gerekebilir; böylece Yerleşik Web Sunucusu'na erişebilirsiniz.</p>
<p>Adım 2 Yazıcının açık olduğundan emin olun.</p> <p>Yazıcı açık mı?</p>	3 adıma gidin.	Yazıcının gücünü açın.
<p>Adım 3 Ağ bağlantısının çalıştığından emin olun.</p> <p>Ağ bağlantısı çalışıyor mu?</p>	4 adıma gidin.	Sistem destek personelinizle görüşün.
<p>Adım 4 Yazıcı ve yazdırma sunucusunun kablolarının güvenli bir şekilde bağlandığından emin olun. Daha fazla bilgi için yazıcınızla birlikte gelen kurma belgelerine bakın.</p> <p>Yazıcı ve yazdırma sunucusunun kablo bağlantıları güvenli bir şekilde bağlanmış mı?</p>	5 adıma gidin.	Kablo bağlantısını sıkın.
<p>Adım 5 Web proxy sunucularını geçici olarak devre dışı bırakın. Not: Proxy sunucuları, Yerleşik Web Sunucusu da dahil bazı Web sitelerine erişmenizi engelleyebilir veya kısıtlayabilir.</p> <p>Web proxy sunucuları devre dışı bırakılmış mı?</p>	6 adıma gidin.	Sistem destek personelinizle görüşün.
<p>Adım 6 Adres alanına doğru IP adresini yazarak Yerleşik Web Sunucusu'na yeniden erişim sağlayın.</p> <p>Yerleşik Web Sunucusu açıldı mı?</p>	Sorun giderildi.	İrtibat teknik destek adresindeki web sitemizi ziyaret edin.

Teknik destek hattına başvurma

Teknik destek merkezini aradığınızda, karşılaştığınız sorunu, yazıcı ekrandaki mesajı ve bir çözüm bulmak için uyguladığınız sorun giderme adımlarını iletin.

Yazıcınızın model tipini ve servis etiketi numarasını veya hızlı servis kodunu bilmeniz gerekir. Daha fazla bilgi için, yazıcının ön kapağının içindeki veya arkasındaki etikete bakın. Servis etiketi numarası menü ayarları sayfasının içinde de listelenir.

Daha fazla bilgi için, www.dell.com/support/printers adresinde bulunan Dell destek Web sitesine göz atın.

Ek

Dell Teknik Destek İlkesi

Teknisyenler tarafından verilen teknik destek, sorun giderme sürecinde müşterinin işbirliğini ve katılımını gerektirir; ayrıca yazıcının ve Dell tarafından yüklenen donanımın gerektiği gibi çalışmasının doğrulanmasıyla birlikte, İşletim Sistemi, uygulama yazılımı ve donanım sürücülerinin, Dell tarafından gönderildiği şekilde orijinal varsayılan yapılandırma ayarlarına geri döndürülmesini sağlar. Teknisyenler tarafından verilen teknik desteğe ek olarak, Dell Support adresinde çevrimiçi teknik destek de verilmektedir. Ek teknik destek seçenekleri satın alınabilir.

Dell, yazıcılar ve Dell tarafından yüklenen yazılım ve çevre birimlerine sınırlı teknik destek vermektedir. Satın alınan ve Software Peripherals (DellWare) ReadyWare ve Custom Factory Integration (CFI/DellPlus) tarafından yüklenen, diğer yazılım ve çevre birimlerine orijinal üretici tarafından destek verilmektedir.

Dell ile İletişim

Dell Support'a www.dell.com/support/printers adresinden ulaşabilirsiniz.

Aşağıdaki adresleri kullanarak, Dell'e elektronik olarak da başvurabilirsiniz:

- World Wide Web

www.dell.com/

www.dell.com/ap/ (Yalnızca Asya/Pasifik ülkeleri)

www.dell.com/jp/ (Yalnızca Japonya)

www.euro.dell.com (Yalnızca Avrupa)

www.dell.com/la/ (Latin Amerika ve Karayip ülkeleri)

www.dell.ca (Yalnızca Kanada)

- Anonim dosya aktarım protokolü (FTP)

[ftp.dell.com](ftp://ftp.dell.com)

Anonim kullanıcı adı ile oturum açın ve parola olarak da e-posta adresinizi kullanın.

- Elektronik Destek Servisi

mobile_support@us.dell.com

support@us.dell.com

a-techsupport@dell.com (Yalnızca Latin Amerika ve Karayip ülkeleri)

apsupport@dell.com (Yalnızca Asya/Pasifik ülkeleri)

support.jp.dell.com (Yalnızca Japonya)

support.euro.dell.com (Yalnızca Avrupa)

- Elektronik Fiyat Bildirim Servisi

apmarketing@dell.com (Yalnızca Asya/Pasifik ülkeleri)

sales_canada@dell.com (Yalnızca Kanada)

Garanti ve İade Politikası

Dell Inc. ("Dell") donanım ürünlerini, yeni veya endüstri standardı uygulamalarına uygun olarak yeni kabul edilen parçalardan üretir. Yazıcınıza verilen Dell garantisi hakkında bilgi için, *Ürün Bilgi Kılavuzu*'na başvurun.

Dizin

Sayılar

- 250 sayfalık tepsi takma 43
- 250 sayfalık tepsi takma 43
- 550 sayfalık tepsi takma 43
- 550 sayfalık tepsi takma 43

[

- [kağıt kaynağı] ayarını [kağıt türü] [kağıt boyutu] olarak değiştirme ve [yönelim] yönde yükleme 244
- [paper source] kaynağına [custom string] [paper orientation] yükleyin 249
- [paper source] kaynağına [custom type name] [paper orientation] yükleyin 249
- [paper source] kaynağına [paper size] [paper orientation] yükleyin 249
- [paper source] kaynağına [paper type] [paper size] [paper orientation] yükleyin 249
- [paper source] kaynağını [custom string] yüklemek [orientation] olarak değiştir 243
- [paper source] kaynağını [custom type name] yüklemek [orientation] olarak değiştir 243
- [paper source] ögesini [paper size] olarak değiştirin, [orientation] yönde yükleyin 244
- [x] yuvasında desteklenmeyen seçenek [55] 257
- [x]-kağıt sıkışması, çıkış selesinden tüm sayfaları çıkarın. Kağıdı seledede bırakın. [45y.xx] 238
- [x]-sayfa sıkışması, [x] tepsisini açın. [24y.xx] 237
- [x]-sayfa sıkışması, arka kapağı açın. [20y.xx] 230
- [x]-sayfa sıkışması, dupleksi temizlemek için tepsi 1'i açın. [23y.xx] 235

- [x]-sayfa sıkışması, elle besleyiciyi temizleyin. [25y.xx] 236
- [x]-sayfa sıkışması, otomatik besleme üst kapağını açın. [28y.xx] 229
- [x]-sayfa sıkışması, ön kapağı açın. [20y.xx] 232
- [x]-sayfa sıkışması, standart seleyi temizleyin. [20y.xx] 230

A

- ADF kopyalama, kullanarak 83
- ADF ayırma silindiri sipariş etme 214
- adres defterini kullanarak faks gönderme 118
- adres defterini kullanma 98
- faks gönderme 118
- Ağ [x] menüsü 143
- Ağ [x] yazılım hatası [54] 251
- ağ ayarları sayfası yazdırma 52
- ağ ayarları sayfası yazdırma 52
- ağ hedeflerine tarama 125
- Ağ Kartı menüsü 145
- Ağ Raporları menüsü 145
- Ağa Tara kullanım 125
- kurma 25
- AirPrint kullanım 78
- Aktif NIC menüsü 143
- alıcı(lar) e-posta seçenekleri 99
- ana ekran özelleştirme 22
- simgeleri gizleme 22
- simgeleri gösterme 22
- ana ekran düğmeleri ve simgeleri açıklama 17
- ana ekran düğmelerini ve simgelerini anlama 17
- ana ekran uygulamaları bilgi bulma 23
- yapılandırılıyor 23

- ana ekranda simgeleri gizleme 22
- ana ekranda simgeleri gösterme 22
- ana ekrandaki simgeler gizleme 22
- gösterme 22
- antetli kopyalama 85
- kullanımla ilgili ipuçları 67
- yükleme, çok amaçlı besleyici 58
- AppleTalk menüsü 148
- Arızalı görüntüleme ünitesini değiştirin [31.xy] 253
- Arka kapağı kapatın 245
- asetatlar ipuçları 67
- kopyalama 84
- yükleme, çok amaçlı besleyici 58
- asetatlara kopyalama 84
- ayar TCP/IP adresi 145
- Ayarlar menüsü 188

B

- bağdaştırıcı kapağı 111
- bağlantı noktası ayarları yapılandırılıyor 51
- bağlantı noktası ayarlarını yapılandırma 51
- bakım kiti sipariş etme 214
- Bakım kiti az [80.xy] 250
- Bakım kiti azalıyor [80.xy] 251
- Bakım kiti çok az, [x] sayfa kaldı (yaklaşık) [80.xy] 251
- Bakım kitini değiştirin, 0 sayfa kaldı (yaklaşık) [80.xy] 254
- baskılarda kesikli dikey çizgiler var 285
- baskılarda kesikli yatay çizgiler var 284
- baskılarda tekrarlanan yazdırma hataları var 279

başlangıç faks ayarları 103
 Yerleşik Web Sunucusunu kullanma 103
 Bekletilen bazı işler geri yüklenemedi 256
 bekletilen işler 80
 Macintosh bilgisayarından yazdırma 81
 Windows'tan yazdırma 81
 Bekletilen işler geri yüklensin mi? 255
 belge yazdırma 76
 belgeler, yazdırma
 Macintosh'tan 76
 Windows'tan 76
 bellek
 yazıcıda yüklü türler 207
 Bellek dolu [38] 251
 Bellek dolu, faks gönderilemiyor 251
 Bellek dolu, fakslar yazdırılmıyor 251
 bellek kartı 28
 sorun giderme 262
 takma 30
 Bellek yetersiz, bazı Bekletilen İşler silindi [37] 248
 belleni kartı 28
 Biçimlenmemiş önbellek algılandı [53] 257
 Bilgisayara Tara kurma 128
 Bilgisayarın IP adresi bulma 21
 bir bilgisayara tarama 128
 Yerleşik Web Sunucusunu kullanma 127
 bir dizin listesi yazdırma 82
 bir faks günlüğünü görüntüleme 120
 bir flaş sürücüden yazdırma 77
 bir flaş sürücüye tarama 129
 bir FTP adresine tarama adres defterini kullanma 126
 bilgisayarı kullanarak kısayollar oluşturma 125
 bir kısayol numarası kullanma 126
 yazıcının kontrol panelini kullanarak 126

bir kablosuz ağa bağlanma
 Düğme Yapılandırması yöntemini kullanma 50
 kablosuz kurulum sihirbazını kullanma 49
 PIN (Kişisel Kimlik Numarası) yöntemini kullanma 50
 Yerleşik Web Sunucusunu kullanma 50
 bir kısayol numarası kullanma
 bir FTP adresine tarama 126
 bir kopyayı büyütme 88
 bir kopyayı küçültme 88
 bir menü ayarları sayfası yazdırma 52
 bir yaprağa birden fazla sayfa kopyalama 90
 bir yazdırma işini iptal etme
 bilgisayardan 82
 yazıcı kontrol panelinden 82
 bir yazı tipi örnek listesini yazdırma 82
 Bitirme menüsü 189
 boşluklar görünüyor 288
 Boyut Değiştir menüsü 136
 Bozuk disk çıkarın [61] 253

Ç

ÇA Yapılandırma menüsü 136
 Çeşitli Güvenlik Ayarları menüsü 152
 çevre ayarları
 Eko Modu 202
 ekran parlaklığı, ayarlama 205
 Güç Modlarını Zamanla 205
 Hazırda Bekleme Süre Sonu 204
 Sessiz Modu 202
 Uyku Modu 203
 çıkarılabilir sürücüler
 desteklenen dosya türleri 79
 çıktı dosyası türü değiştirme 99
 çift yüz (önlü arkalı) kopyalama seçenekleri 93
 çizgiler görünüyor 288
 çok amaçlı besleyici yükleme 58
 Çok fazla önbellek seçeneği kurulu [58] 257
 Çok fazla tepsi takılı [58] 257

Çoklu Gönder kurma 25
 profil ekleme 25
 çözünürlük
 e-posta seçenekleri 100
 faks seçenekleri 123
 tarama seçenekleri 130
 çözünürlük, faks değiştirme 120

D

Dahili Çözüm Bağlantı Noktası bağlantı noktası ayarlarını değiştirme 51
 sorun giderme 262
 takma 33
 Dahili Çözüm Bağlantı Noktası yükleme 33
 dahili seçenekler 28
 değiştirme
 görüntüleme ünitesi 216
 toner kartuşu 215
 Dell dışı [supply type], Kullanıcı Kılavuzu'na bakın [33.xy] 252
 Dell Mobile Print kullanım 79
 denetleyici anakartı erişme 28
 desteklenen flaş sürücüler 79
 Desteklenmeyen görüntüleme ünitesini değiştirin [32.xy] 255
 Desteklenmeyen kartuşu değiştirin [32.xy] 254
 Desteklenmeyen USB hub'ı, lütfen kaldırın 246
 Dijital Abone Hattı (DSL) faks ayarları 108
 dijital telefon hizmeti faks ayarları 110
 dikey boşluklar görünüyor 288
 Disk dolu 62 246
 disk silme 208
 Diskin bu aygıtta kullanım için biçimlendirilmesi gerekiyor 246
 dizin listesi yazdırma 82
 dokunmatik ekran düğmeler 19
 dokunmatik ekran düğmelerini kullanma 19
 donanım seçenekleri, ekleme yazdırma sürücüsü 46

donanım seçeneklerini ekleme
yazdırma sürücüsü 46
dosya adı
tarama seçenekleri 129
DSL filtresi 108
Durum İzleme Merkezi
erişme 223
Durum İzleme Merkezi'ne
erişme 223
Düğme Yapılandırması yöntemi
kullanım 50
düğmeler, dokunmatik ekran
kullanım 19
düğmeler, yazıcı kontrol
paneli 16

E

e-posta iptal etme 99
e-posta kısayolları, oluşturma
Yerleşik Web Sunucusunu
kullanma 96
e-posta seçenekleri
alıcı(lar) 99
çözünürlük 100
gönderme biçimi: 100
konu 99
koyuluk 100
mesaj 100
özgün boyut 100
sayfa ayarları 101
e-posta
iptal etme 99
E-posta Ayarları menüsü 175
e-posta ayarlarını
yapılandırma 95
e-posta ekranı
gelişmiş seçenekler 101
seçenekler 100, 101
e-posta fonksiyonu
kurma 95
e-posta gönderme
adres defterini kullanma 98
bir kısayol numarası
kullanma 97
çıktı dosyası türünü
değiştirme 99
e-posta ayarlarını
yapılandırma 95
e-posta fonksiyonunu
ayarlar 95
konu satırı ekleme 98
mesaj satırı ekleme 98

yazıcı kontrol panelini
kullanarak kısayol
oluşturma 96
yazıcının kontrol panelini
kullanarak 97
Yerleşik Web sunucusunu
kullanarak kısayol
oluşturma 96
e-posta uyarıları
düşük sarf malzemesi
seviyeleri 224
kağıt sıkışması 224
kurma 224
e-posta uyarılarını ayarlama 224
e-posta, gönderme
adres defterini kullanma 98
bir kısayol numarası
kullanma 97
Eko-Modu ayarı 202
ekran parlaklığını ayarlama 205
ekran sorunlarını giderme
yazıcı ekranı boş 260
ekran, yazıcı kontrol paneli 16
parlaklığı ayarlama 205
Eksik veya yanıt vermeyen
görüntüleme ünitesini geri takın
[31.xy] 254
Eksik veya yanıt vermeyen
kartuşu geri takın [31.xy] 253
Elle Besleyiciye [custom string]
[paper orientation] yükleyin 250
Elle Besleyiciye [custom type
name] [paper orientation]
yükleyin 250
Elle Besleyiciye [paper size]
[paper orientation] yükleyin 250
Elle besleyiciye [paper type]
[paper size] [paper orientation]
yükleyin 250
ertelenmiş gönderme
faks seçenekleri 124
eşitsiz yazdırma yoğunluğu 290
Ethernet ağı
Ethernet üzerinden yazdırma
için kurmaya hazırlama 48
Ethernet bağlantı noktası 46
Ethernet kurulumu
hazırlama 48
etiketler, kağıt
ipuçları 68

F

fabrika varsayılanları
geri yükleme 225
faks
gönderme 117, 118
faks adı, ayarlama 115
faks alma/gönderme
bir faks günlüğünü
görüntüleme 120
bir faks işini iptal etme 121
bir faksı programlanan bir
zamanda gönderme 118
bir faksın rengini açma veya
koyulaştırma 120
çözünürlüğü değiştirme 120
faks ayarları 103
faks bekletme 122
faks numarasını ayarlama 115
faks yönlendirme 122
farklı zil hizmeti 115
gönderilen faks adını
ayarlar 115
istenmeyen faksları
engelleme 121
tarihi ve saati ayarlama 116
Yaz saatine dikkat etmesi için
yazıcıyı yapılandırma 116
yazıcı kontrol panelini
kullanarak kısayol
oluşturma 119
yazıcının kontrol panelini
kullanarak gönderme 116
Yerleşik Web sunucusunu
kullanarak kısayol
oluşturma 119
faks ayarları
dijital telefon hizmeti 110
DSL bağlantısı 108
standart telefon hattı
bağlantısı 104
ülkeye veya bölgeye özgü 111
VoIP 109
faks ayarlarını yapma
dijital telefon hizmeti 110
DSL bağlantısı 108
standart telefon hattı
bağlantısı 104
ülkeye veya bölgeye özgü 111
VoIP bağlantısı 109
faks bağlantı noktaları 46
faks bekletme 122

Faks belleği dolu 246
 Faks bölümlenme çalışmıyor.
 Sistem yöneticisine
 başvurun. 246
 faks ekranı
 gelişmiş seçenekler 124
 faks gönderme 117
 adres defterini kullanma 118
 kısayolları kullanma 118
 faks günlüğü
 görme 120
 faks hedefi kısayolu oluşturma
 Yerleşik Web Sunucusunu
 kullanma 119
 Faks İstasyonu Adı
 ayarlanmamış. Sistem
 yöneticisine başvurun. 247
 Faks İstasyonu Numarası
 ayarlanmamış. Sistem
 yöneticisine başvurun. 247
 Faks Modu (Analog Faks
 Ayarları) menüsü 167
 faks numarası, ayarlama 115
 faks numarasını ayarlama 115
 faks seçenekleri
 çözünürlük 123
 ertelenmiş gönderme 124
 içerik kaynağı 123
 içerik türü 123
 koyuluk 123
 sayfa ayarları 124
 tarama önizleme 124
 faks sorun giderme
 alınan faksların yazdırma
 kalitesi düşük 298
 arayan adı gösterilmiyor 294
 faks alıyor ama
 gönderemiyor 298
 faks gönderilemiyor veya
 alınamıyor 295
 faks gönderiyor ama
 alamıyor 297
 Faks Sunucusu 'To Format' (Bu
 Formata) ayarlanmamış. Sistem
 yöneticisine başvurun. 247
 faks ve e-posta işlevleri
 kurulmamış 294
 faks ve e-posta işlevleri
 kurma 294
 faks ve e-posta işlevlerini
 kurma 294
 faks yönlendirme 122

farklı kağıt boyutları,
 kopyalama 86
 farklı kağıt boyutlarını
 kopyalama 86
 farklı zil hizmeti, faks
 bağlanma 115
 flaş sürücü
 buradan yazdırma 77
 Flaş Sürücü menüsü 184
 Formlar ve Sık Kullanılanlar
 kurma 23
 Formlar ve Sık Kullanılanlar'ı
 kullanma 76
 formları yazdırma 76
 fotoğraflar
 kopyalama 84
 FTP
 FTP seçenekleri 129
 FTP adresi
 yazıcı kontrol panelini
 kullanarak kısayol
 oluşturma 126
 FTP adresi, tarama
 bir kısayol numarası
 kullanma 126
 yazıcının kontrol panelini
 kullanarak 126
 FTP Ayarları menüsü 180
 FTP ekranı
 gelişmiş seçenekler 94
 FTP kısayolu oluşturma
 Yerleşik Web Sunucusunu
 kullanma 125
 FTP seçenekleri
 FTP 129
 gelişmiş seçenekler 131

G

geçici belleği silme 207
 geçici bellek 207
 silme 207
 Geçici Veri Dosyaları menüsünü
 sil 153
 geçicilik
 bildirim 207
 geçicilik bildirimini 207
 gelişmiş seçenekler
 faks 124
 FTP 94
 FTP seçenekleri 131

gelişmiş seçenekler, dokunmatik
 ekran
 e-posta 101
 geri dönüştürme
 Dell ürünleri 206
 geri dönüştürülmüş kağıt
 kullanım 71
 gizli işler
 yazdırma ayarlarını
 değiştirme 81
 gizli ve diğer bekletilen işleri
 yazdırma
 bir Macintosh
 bilgisayarından 81
 Windows'tan 81
 gizli veriler
 güvenlik bilgileri 210
 gizli yazdırma işleri 80
 Macintosh bilgisayarından
 yazdırma 81
 Windows'tan yazdırma 81
 Gizli Yazdırma menüsü 153
 gönderilen faks adını
 ayarlama 115
 gönderme biçimi:
 e-posta seçenekleri 100
 tarama seçenekleri 130
 görme
 raporlar 224
 görüntüleme ünitesi
 değiştirme 216
 sipariş etme 214
 Görüntüleme ünitesi az
 [84.xy] 247
 Görüntüleme ünitesi azalıyor
 [84.xy] 247
 Görüntüleme ünitesi çok az, [x]
 sayfa kaldı (yaklaşık)
 [84.xy] 247
 Görüntüleme ünitesini değiştirin,
 0 sayfa kaldı (yaklaşık)
 [84.xy] 254
 Güç Modlarını Zamanla
 kullanım 205
 Güç Modlarını Zamanlamayı
 kullanma 205
 görüntüyü azaltma 202
 güvenlik
 gizli yazdırma işlerini
 değiştirme 81
 Güvenlik Ayarlarını Düzenle
 menüsü 151

güvenlik bilgileri 7, 8
Güvenlik Denetim Günlüğü
menüsü 154
güvenlik yuvası 46

H

harmanla
kopyalama seçenekleri 93
hat filtresi 108
Hatalı flash algılandı [51] 245
Hazırda Bekleme Süre Sonu
ayar 204
Hazırda Bekleme Süre Sonu
ayarı 204
HTML menüsü 198

I

IP adresi, yazıcı
bulma 21
IPv6 menüsü 146
ışık, gösterge 16
içerik
e-posta ayarları 100
içerik kaynağı
e-posta ayarları 100
faks seçenekleri 123
içerik türü
e-posta ayarları 100
faks seçenekleri 123
ipuçları
antetli 67
asetatlar 67
etiketler, kağıt 68
kart destesi 68
zarf kullanma hakkında 67
isteğe bağlı bir kart takma 31
isteğe bağlı kart
takma 31
isteğe bağlı tepsi
yükleme 53
isteğe bağlı tepsiyi takma 53
istenmeyen faksları
engelleme 121

i

İş Hesaplaması menüsü 192
İş yeniden başlatılıyorsa tüm
orijinaleri yerleştirin. 254
İş yndn bşltlyrsa dz ytk kap.
kapatın ve orj. yükl. [2yy.xx] 245

İşi harmanlamak için bellek
yetersiz [37] 248
İşi tamamlamak için gereken sarf
malzemesi 256

K

kablolar
Ethernet 46
USB 46
kabloları takma 46
kablosuz ağ
yapılandırma bilgileri 48
kablosuz ağ kurulumu
Yerleşik Web Sunucusunu
kullanma 50
kablosuz kurulum sihirbazı
kullanım 49
Kablosuz menüsü 147
kabul edilemez kağıtlar 70
kağıdın her iki yüzüne
kopyalama (dupleksleme) 87
kağıt
antetli 71
farklı boyutlar, kopyalama 86
geri dönüştürülmüş 71
kabul edilemez 70
kaydetme 90
matbu formlar 71
özellikler 69
saklama 71
seçme 70
Universal boyut ayarı 53
yükleme, çok amaçlı
besleyici 58
Kağıt Ağırlığı menüsü 138
kağıt ağırlıkları
yazıcı tarafından
desteklenen 73
kağıt besleme sorunlarını
giderme
sıkışma giderildikten sonra
mesaj kalıyor 264
kağıt boyutu
ayar 53
kağıt boyutunu ayarlama 53
Kağıt değiştirme gerekli 252
Kağıt Dokusu menüsü 136
kağıt durdurucusu, kullanma 63
kağıt seçme 70
kağıt sıkışmaları
önleme 227

kağıt sıkışmaları, giderme
[x] tepsisinde 237
arka kapakta 230
elle besleyicide 236
otomatik belge besleyici üst
kapağında 229
ön kapakta 232
önlü arkalı yazdırma
bölgesinde 235
son işlemci selesi 238
standart seledede 230
tutucu arka kapağında 238
zimba erişim kapağında 238
kağıt sıkışmalarını önleme 227
kağıt tasarrufu 90
kağıt türleri
nereye yüklemeli 73
yazıcı tarafından
desteklenen 73
kağıt türü
ayar 53
Kağıt Türü/Boyutu menüsü 133
kağıt türünü ayarlama 53
Kağıt Yükleme menüsü 139
kalan sayfa sayısı
tahmini 213
kalıcı belleği silme 207
kalıcı bellek 207
silme 207
Kalite menüsü 191
Karmaşık sayfa, bazı veriler
yazdırılamayabilir [39] 245
kart destesi
ipuçları 68
yükleme, çok amaçlı
besleyici 58
Kart Kopyalama
kurma 24
Kartuş az [88.xy] 243
Kartuş bitmek üzere [88.xy] 243
Kartuş çok az, [x] sayfa kaldı
(yaklaşık) [88.xy] 243
Kartuşu değiştirin, 0 sayfa kaldı
(yaklaşık) [88.xy] 254
Kartuşu değiştirin, yazıcı bölgesi
uyuşmuyor [42.xy] 253
Kaynak Kaydetme özelliğini
desteklemek için bellek yetersiz
[35] 248
kısayol olarak kaydet
kopyalama seçenekleri 94
tarama seçenekleri 129

kısayollar, oluşturma
 e-posta 96
 faks alıcısı 119
 FTP adresi 126
 FTP hedefi 125
 kısayolları kullanma
 faks gönderme 118
 Kısayolum
 hakkında 24
 Kişisel Kimlik Numarası
 yöntemini kullanma
 kullanım 50
 kontrol paneli, yazıcı 16
 gösterge ışığı 16
 Uyku düğmesi ışığı 16
 konu ve mesaj bilgileri
 e-postaya ekleme 98
 kopya kalitesi
 ayarlama 88
 kopya sayısı
 kopyalama seçenekleri 93
 kopyalama
 ADF kullanarak 83
 antetli kağıda 85
 asetatlarda 84
 azaltma 88
 bir kağıtta birden fazla
 sayfa 90
 bir kaplama mesajı ekleme 92
 bir kopyalama işini iptal
 etme 92
 bir tepsi seçme 86
 büyütme 88
 farklı bir boyuta 85
 farklı kağıt boyutları 86
 fotoğraflar 84
 hızlı kopyalama 83
 kağıdın her iki yüzüne yazdırma
 (önlü arkalı) 87
 kaliteyi ayarlama 88
 kopyalar arasına ayırma
 sayfaları yerleştirme 89
 kopyaları harmanlama 89
 özel iş 90
 tarayıcı camını kullanarak 84
 üstbilgi veya altbilgi ekleme 91
 Kopyalama Ayarları
 menüsü 163
 kopyalama ekranı
 içerik kaynağı 93
 içerik türü 93
 seçenekler 92, 93

kopyalama işi, iptal etme
 ADF kullanarak 92
 tarayıcı camını kullanarak 92
 kopyalama kalitesini
 ayarlama 88
 kopyalama seçenekleri
 çift yüz (önlü arkalı) 93
 harmanla 93
 kısayol olarak kaydet 94
 kopya sayısı 93
 koyuluk 93
 kopyalama sorun giderme
 düşük kopyalama kalitesi 291
 düşük resim tarama
 kalitesi 302
 fotokopi makinesi yanıt
 vermiyor 291
 kısmi belge veya
 fotokopiler 293
 tarayıcı ünitesi
 kapanmıyor 291, 302
 kopyalar arasına ayırma
 sayfaları yerleştirme 89
 kopyaları harmanlama 89
 koruma ayarları
 Eko Modu 202
 Güç Modlarını Zamanla 205
 Hazırda Bekleme Süre
 Sonu 204
 parlaklık, ayarlama 205
 Sessiz Modu 202
 Uyku Modu 203
 koyuluk
 e-posta seçenekleri 100
 faks seçenekleri 123
 kopyalama seçenekleri 93
 tarama seçenekleri 129
 kurulum seçenekleri
 kurma sırası 43

M

menü ayarları sayfası
 yazdırma 52
 menüler
 Ağ [x] 143
 Ağ Kartı 145
 Ağ Raporları 145
 Aktif NIC 143
 AppleTalk 148
 Ayarlar 188
 Boyut Değiştir 136
 E-posta Ayarları 175

Faks Modu (Analog Faks
 Ayarları) 167
 Flaş Sürücü 184
 FTP Ayarları 180
 Geçici Veri Dosyalarını Sil 153
 Gizli Yazdırma 153
 Görüntü 199
 Güvenlik Ayarlarını
 Düzenle 151
 Güvenlik Denetim
 Günlüğü 154
 HTML 198
 IPv6 146
 İş Hesaplama 192
 Kablosuz 147
 Kağıt Ağırlığı 138
 Kağıt Boyutu/Türü 133
 Kağıt Dokusu 136
 Kağıt Yükleme 139
 Kalite 191
 Kopyalama Ayarları 163
 liste 132
 MP Yapılandır 136
 Muhtelif Güvenlik Ayarları 152
 Özel Adlar 141
 Özel Tarama Boyutları 141
 Özel Türler 141
 PCL Öykün 195
 PDF 194
 PostScript 195
 Raporlar 142
 SMTP Ayarları menüsü 150
 Sonlandırma 189
 Standart Ağ 143
 Standart USB 148
 Tarih/Saat Ayarları 154
 TCP/IP 145
 Universal Ayarları 142
 Varsayılan Kaynak 133
 XPS 194
 Yardım 199
 Yardımcı programlar 193
 mesaj
 e-posta seçenekleri 100
 mevcut dahili seçenekler 28
 mobil aygıt
 buradan yazdırma 78, 79
 Modeme bağlı analog telefon
 hattı yok, faks devredışı. 251

Ö

Ön kapağı kapatın 244

Önbellek Birleştirme işlemi için bellek yetersiz [37] 248
 Önbellekte kaynaklar için yeterli boş yer yok [52] 252
 önceden programlanan bir zamanda faks gönderme 118
 önlü arkalı yazdırma 87
 özel ad
 yapılandırılıyor 65
 özel ad oluşturma
 kağıt türü 64
 Özel Adlar menüsü 141
 özel kağıt türü adı
 atama 65
 Özel Tarama Boyutları menüsü 141
 Özel Tür [x]
 kağıt türünü değiştirme 65
 özel ad oluşturma 64
 Özel Türler menüsü 141
 özgün boyut
 e-posta seçenekleri 100
 tarama seçenekleri 129

P

Paralel bağlantı noktası [x] devre dışı [56] 253
 parçalar
 denetleme, yazıcı kontrol panelinden 213
 denetleme, Yerleşik Web Sunucusu'nu kullanarak 213
 durumu denetleme 213
 parçaların durumu kontrol ediliyor 213
 parçaların ve sarf malzemelerinin durumunu kontrol etme 213
 parlaklığı ayarlama
 yazıcı kontrol paneli 205
 Yerleşik Web Sunucusu 205
 PCL Öykün menüsü 195
 PDF menüsü 194
 PostScript menüsü 195

R

raporlar
 görme 224
 Raporlar menüsü 142

renk kalitesi sorununu giderme
 renkli asetatlardaki baskılar yansıtılırken koyu görünüyor 274
 Resim menüsü 199
 RJ-11 bağdaştırıcısı 111

S

sabit disk belleğini silme 208
 saklama
 kağıt 71
 sarf malzemeleri 214
 sanal ekran
 denetleme, Yerleşik Web Sunucusu'nu kullanma 223
 sanal ekranı denetleme
 Yerleşik Web Sunucusunu kullanma 223
 sarf malzemeleri
 denetleme, yazıcı kontrol panelinden 213
 denetleme, Yerleşik Web Sunucusu'nu kullanarak 213
 durumu denetleme 213
 saklama 214
 sipariş etme 214
 sarf malzemeleri durumu kontrol ediliyor 213
 sarf malzemeleri, sipariş etme
 ADF ayırma silindiri 214
 bakım kiti 214
 görüntüleme ünitesi 214
 toner kartuşları 214
 sarf malzemelerini değiştirme
 zımba kartuşu 219
 sarf malzemesi bildirimleri yapılandırılıyor 224
 sarf malzemesi bildirimlerini yapılandırma 224
 sarf malzemesi sipariş etme
 toner kartuşları 214
 Yazıcı Ana Sayfası'nı kullanma 214
 Sarf Malzemesi Sipariş Etme Yardımcı Programı
 sarf malzemesi sipariş etme 213
 sayfa ayarları
 e-posta seçenekleri 101
 faks seçenekleri 124
 tarama seçenekleri 130

seçenekler
 250 sayfalık tepsi, takma 43
 550 sayfalık tepsi, takma 43
 bellek kartı 30
 bellek kartları 28
 bellenim kartları 28
 Dahili Çözüm Bağlantı Noktası, yükleme 33
 yazıcı sabit diski, takma 40
 yazıcının sabit diski, çıkarma 42
 seçenekler, dokunmatik ekran
 e-posta 100, 101
 kopyalama 93
 seçenekler, kopyalama ekranı
 kopyalama kaynağı 92
 ölçeklendir 93
 seçilen bir tepsideki kağıtları kullanarak kopya oluşturma 86
 Seri bağlantı noktası [x] devre dışı [56] 256
 seri yazdırma
 kurma 51
 seri yazdırmayı ayarlama 51
 sesli posta
 kurma 104
 Sessiz Modu 202
 sıkışmalar
 erişme 228
 mesajların anlamları 228
 önleme 227
 sıkışmalar, giderme
 [x] tepsisinde 237
 arka kapakta 230
 elle besleyicide 236
 otomatik belge besleyici üst kapağında 229
 ön kapakta 232
 önlü arkalı yazdırma bölgesinde 235
 son işlemci selesi 238
 standart seledede 230
 zımba erişim kapağında 238
 sıkışmaları önleme 71
 sipariş etme
 bakım kiti 214
 görüntüleme ünitesi 214
 SMTP Ayarları menüsü 150
 SMTP sunucusu ayarlanmamış. Sistem yöneticisine başvurun. 256

Son işlemci arka kapağını kapatın. 245
 son işlemci özellikleri 74
 sorun giderme
 bir uygulama hatası oluştu 304
 faks ve e-posta işlevleri kurulmamış 294
 tarayıcı yanıt vermiyor 300
 teknik destek hattına başvurma 305
 temel yazıcı sorunlarını çözme 258
 yanıt vermeyen bir yazıcıyı kontrol etme 258
 Yerleşik Web Sunucusu açılmıyor 305
 sorun giderme, ekran yazıcı ekranı boş 260
 sorun giderme, faks alınan faksların yazdırma kalitesi düşük 298
 arayan adı gösterilmiyor 294
 faks alıyor ama gönderemiyor 298
 faks gönderilemiyor veya alınamıyor 295
 faks gönderiyor ama alamıyor 297
 sorun giderme, kağıt besleme sıkışma giderildikten sonra mesaj kalıyor 264
 sorun giderme, kopyalama düşük kopyalama kalitesi 291
 düşük resim tarama kalitesi 302
 fotokopi makinesi yanıt vermiyor 291
 kısmi belge veya fotokopiler 293
 tarayıcı ünitesi kapanmıyor 291, 302
 sorun giderme, renk kalitesi renkli asetatlardaki baskılar yansıtılırken koyu görünüyor 274
 sorun giderme, tarama bilgisayardan taranamıyor 304
 kısmi belge veya fotoğraf taramaları 303
 tarama işi başarısız oldu 301

tarama işlemi çok uzun sürüyor veya bilgisayarın donmasına neden oluyor 302
 tarayıcı ünitesi kapanmıyor 291, 302
 sorun giderme, yazdırma baskılardaki hatalı marjlar 276
 beklenmeyen sayfa kesilmeleri oluşuyor 271
 bekletilen işler yazdırılmıyor 267
 Büyük işler harmanlanmıyor 270
 çok-dilli PDF dosyaları yazdırılmıyor 264
 flaş sürücü okuma hatası 265
 hatalı karakterler yazdırılıyor 269
 iş yanlış kağıda yazdırılıyor 269
 iş yanlış tepside yazdırılıyor 269
 işler yazdırılmıyor 265
 kağıt çok sık sıkışıyor 263
 kağıt kıvrılması 277
 sıkışan sayfalar yeniden yazdırılmadı 264
 tepsi bağlantılandırma çalışmıyor 270
 yazdırma işi beklenenden uzun sürüyor 268
 sorun giderme, yazdırma kalitesi baskılarda gölge resimler var 274
 baskılarda gri artalan 275
 baskılarda kesikli yatay çizgiler var 284
 baskılarda tekrarlanan yazdırma hataları var 279
 baskılarda toner benekleri var 289
 baskılarda yatay boşluklar var 287
 boş sayfalar 272
 çarpık yazdırılıyor 282
 eşitsiz yazdırma yoğunluğu 290
 karakterlerin kenarları tırtıklı 271
 kesikli dikey çizgiler 285
 kırılmış sayfalar veya resimler 273

saydam yazdırma kalitesi kötü 284
 sayfada beyaz çizgiler 288
 toner çıkıyor 289
 toner sisli veya artalan gölgesi 289
 yazdırılan sayfa çok açık. 281
 yazdırılan sayfa çok koyu 280
 yazdırma düzensizlikleri 278
 yazıcı tamamen siyah sayfalar yazdırıyor 283
 sorun giderme, yazıcı seçenekleri bellek kartı 262
 Dahili Çözüm Bağlantı Noktası 262
 dahili seçenek algılanmıyor 260
 tepsi sorunları 261
 USB/Paralel arabirim kartı 262
 Standart Ağ menüsü 143
 Standart ağ yazılım hatası [54] 256
 Standart çıkış selesinden kağıt çıkar 253
 standart kutu, kullanma 63
 standart tepsi yükleme 53
 standart tepsiye yükleme 53
 Standart USB bağlantı noktası devre dışı [56] 256
 Standart USB menüsü 148

T

tarama
 bir FTP adresine 126
 flaş sürücünden 129
 hızlı kopyalama 83
 Yerleşik Web Sunucusu'nu kullanarak bilgisayara 127
 tarama ekranı içerik kaynağı 130
 içerik türü 130
 tarama özizleme faks seçenekleri 124
 tarama seçenekleri 131
 tarama seçenekleri çözünürlük 130
 dosya adı 129
 gönderme biçimi: 130
 kısayol olarak kaydet 129
 koyuluk 129

özgün boyut 129
 sayfa ayarları 130
 tarama önizleme 131
 tarama sorunlarını giderme
 bilgisayardan taranamıyor 304
 kısmi belge veya fotoğraf
 taramaları 303
 tarama işi başarısız oldu 301
 tarama işlemi çok uzun sürüyor
 veya bilgisayarın donmasına
 neden oluyor 302
 tarayıcı ünitesi
 kapanmıyor 291, 302
 tarayıcı
 fonksiyonlar 14
 otomatik belge besleyici
 (ADF) 14
 tarayıcı camı 14
 tarayıcı camı
 kopyalama, kullanarak 84
 temizleme 212
 Tarayıcı devre dışı. Sorun
 devam ederse sistem
 yöneticinizle görüşün.
 [840.02] 255
 Tarayıcı otomatik besleme
 kapağı açık 255
 tarayıcı yanıt vermiyor 300
 Tarayıcı yontc trfndan dvr. dş.
 brklıdı [840.01] 255
 Tarayıcıda sıkışma, sıkışmış
 orijinaleri tarayıcıdan çıkarın
 [2yy.xx] 255
 Tarayıcıda sıkışma, tüm
 orijinaleri tarayıcıdan çıkarın
 [2yy.xx] 255
 tarih ve saat, faks
 ayar 116
 Tarih/Saat Ayarları menüsü 154
 TCP/IP menüsü 145
 teknik destek hattına
 başvurma 305
 telefon ayırıcı 109
 telesekreter
 kurma 104
 temizleme
 tarayıcı camı 212
 yazıcının dışı 211
 Tepsi [x] bağlantısını kontrol
 et 244
 tepsi bağlantılarını
 kaldırma 64, 65

tepsiler
 bağlantılandırma 64, 65
 bağlantısını kaldırma 64, 65
 yükleme 53
 tepsileri bağlantılandırma 64, 65
 toner kartuşları
 sipariş etme 214
 toner kartuşu
 değiştirme 215
 toner koyuluğu
 ayarlama 77
 toner koyuluğunu ayarlama 77
 tutucu
 desteklenen kağıt boyutları 74
 son işlem özellikleri 74
 tutucu arka kapağında
 kağıt sıkışmaları, giderme 238

U

Universal Ayarları menüsü 142
 Universal kağıt boyutu
 ayar 53
 Universal Kağıt Boyutu
 ayar 53
 Universal kağıt boyutunu
 ayarlama 53
 USB bağlantı noktası 46
 USB bağlantı noktası [x] devre
 dışı [56] 257
 USB hub'ı okunurken hata
 oluştu. Hub'ı çıkarın. 246
 USB sürücüsü okuma hatası.
 USB'yi çıkarın. 246
 USB/Paralel arabirim kartı
 sorun giderme 262
 uygulamalar
 ana ekran 23
 anlama 22
 Uyku Modu
 ayarlama 203
 Uyku modunu ayarlama 203
 Uyumsuz tepsi [x] [59] 247
 Uzak Operatör Paneli
 kurma 26

Ü

üretici varsayılan ayarlarını geri
 yükleme 225
 üstbilgi veya altbilgi ekleme 91

V

Varsayılan Kaynak menüsü 133
 VoIP adaptörü 109
 Voice over Internet Protocol
 (VoIP)
 faks ayarları 109

W

Weblink sunucusu kurulmadı.
 Sistem yöneticisine
 başvurun. 258

X

XPS menüsü 194

Y

yanıt vermeyen bir yazıcıyı
 kontrol etme 258
 Yanlış kağıt boyutu, [paper
 source] açın [34] 248
 yapılandırılıyor
 sarf malzemesi bildirimleri,
 bakım kiti 224
 sarf malzemesi bildirimleri,
 görüntüleme ünitesi 224
 sarf malzemesi bildirimleri,
 toner kartuşu 224
 yapılandırma bilgileri
 kablosuz ağ 48
 Yapılandırma değişikliği, bazı
 bekletilen işler yüklenmedi
 [57] 245
 yapılandırmayı alma
 Yerleşik Web Sunucusunu
 kullanma 27
 yapılandırmayı verme
 Yerleşik Web Sunucusunu
 kullanma 27
 Yardım menüsü 199
 Yardımcı programlar
 menüsü 193
 yayınlar
 bulunduğu yer 9
 yaz saati, ayarlama 116
 yazdırma
 ağ ayarları sayfası 52
 AirPrint kullanarak taşınabilir
 cihazdan 78
 Dell Mobile Print kullanarak
 taşınabilir cihazdan 79

- dizin listesi 82
- flaş sürücünden 77
- formlar 76
- iptal etme, yazıcı kontrol panelinden 82
- Macintosh'tan 76
- menü ayarları sayfası 52
- Windows'tan 76
- yazı tipi örnek listesi 82
- yazdırma düzensizlikleri 278
- yazdırma işi
 - iptal etme, bilgisayardan 82
 - yazdırma işlerini depolama 80
 - yazdırma işlerini doğrulama 80
 - Macintosh bilgisayarından yazdırma 81
 - Windows'tan yazdırma 81
 - yazdırma işlerini koru 80
 - Macintosh bilgisayarından yazdırma 81
 - Windows'tan yazdırma 81
 - yazdırma işlerini tekrarlama 80
 - Macintosh bilgisayarından yazdırma 81
 - Windows'tan yazdırma 81
- yazdırma kalitesi
 - tarayıcı camını temizleme 212
- yazdırma kalitesi sorunlarını giderme
 - baskılarda gölge resimler var 274
 - baskılarda gri artalan 275
 - baskılarda kesikli yatay çizgiler var 284
 - baskılarda tekrarlanan yazdırma hataları var 279
 - baskılarda toner benekleri var 289
 - baskılarda yatay boşluklar var 287
 - beyaz çizgiler 288
 - boş sayfalar 272
 - çarpık yazdırılıyor 282
 - eşitsiz yazdırma yoğunluğu 290
 - karakterlerin kenarları tırtıklı 271
 - kesikli dikey çizgiler 285
 - kırpılmış sayfalar veya resimler 273
 - saydam yazdırma kalitesi kötü 284
 - toner çıkıyor 289
 - toner sisli veya artalan gölgesi 289
 - yazdırılan sayfa çok açık. 281
 - yazdırılan sayfa çok koyu 280
 - yazdırma düzensizlikleri 278
 - yazıcı tamamen siyah sayfalar yazdırıyor 283
- yazdırma sorunlarını giderme
 - baskılardaki hatalı marjlar 276
 - beklenmeyen sayfa kesilmeleri oluyor 271
 - bekletilen işler yazdırılmıyor 267
 - Büyük işler harmanlanmıyor 270
 - çok-dilli PDF dosyaları yazdırılmıyor 264
 - flaş sürücü okuma hatası 265
 - hatalı karakterler yazdırılıyor 269
 - iş yanlış kağıda yazdırılıyor 269
 - iş yanlış tepside yazdırılıyor 269
 - işler yazdırılmıyor 265
 - kağıt çok sık sıkışıyor 263
 - kağıt kıvrılması 277
 - sıkışan sayfalar yeniden yazdırılmadı 264
 - tepsi bağlantılandırma çalışmıyor 270
 - yazdırma işi beklenenden uzun sürüyor 268
- yazdırma sürücüsü
 - donanım seçenekleri, ekleme 46
- yazı tipi örnek listesi yazdırma 82
- yazıcı 45
 - bir yer seçme 10
 - minimum boşluklar 10
 - nakliye 222
 - son işlem özellikleri 74
 - tam yapılandırılmış 11
 - taşımaya 10, 221
 - temel model 11
- yazıcı bilgileri bulunduğu yer 9
- yazıcı boş sayfa yazdırıyor 272
- yazıcı güvenliği bilgi 210
- yazıcı hakkında daha fazla bilgi bulma 9
- yazıcı IP adresi bulma 21
- yazıcı IP adresini bulma 21
- yazıcı için bir yer seçme 10
- yazıcı konfigürasyonları 11
- yazıcı kontrol paneli 16
 - fabrika ayarları, geri yükleme 225
 - gösterge ışığı 16
 - Uyku düğmesi ışığı 16
- yazıcı kontrol paneli, sanal ekran
 - Yerleşik Web Sunucusunu kullanma 223
- yazıcı kontrol panelini kullanarak e-posta gönderme 97
- yazıcı kontrol panelini kullanarak faks gönderme 116
- yazıcı mesajları
 - [kağıt kaynağı] ayarını [kağıt türü] [kağıt boyutu] olarak değiştirme ve [yönelim] yönde yükleme 244
 - [paper source] kaynağına [custom string] [paper orientation] yükleyin 249
 - [paper source] kaynağına [custom type name] [paper orientation] yükleyin 249
 - [paper source] kaynağına [paper size] [paper orientation] yükleyin 249
 - [paper source] kaynağına [paper type] [paper size] [paper orientation] yükleyin 249
 - [paper source] kaynağını [custom string] yüklemeye [orientation] olarak değiştir 243
 - [paper source] kaynağını [custom type name] yüklemeye [orientation] olarak değiştir 243
 - [paper source] öğesini [paper size] olarak değiştirin, [orientation] yönde yükleyin 244
 - [x] yuvasında desteklenmeyen seçenek [55] 257

- [x]-kağıt sıkışması, çıkış selesinden tüm sayfaları çıkarın. Kağıdı seledede bırakın. [45y.xx] 238
- [x]-sayfa sıkışması, [x] tepsisini açın. [24y.xx] 237
- [x]-sayfa sıkışması, arka kapağı açın. [20y.xx] 230
- [x]-sayfa sıkışması, duplexi temizlemek için tepsi 1'i açın. [23y.xx] 235
- [x]-sayfa sıkışması, elle besleyiciyi temizleyin. [25y.xx] 236
- [x]-sayfa sıkışması, otomatik besleme üst kapağını açın. [28y.xx] 229
- [x]-sayfa sıkışması, ön kapağı açın. [20y.xx] 232
- [x]-sayfa sıkışması, standart seleyi temizleyin. [20y.xx] 230
- Ağ [x] yazılım hatası [54] 251
- Arızalı görüntüleme ünitesini değiştirin [31.xy] 253
- Arka kapağı kapatın 245
- Bakım kiti az [80.xy] 250
- Bakım kiti azalıyor [80.xy] 251
- Bakım kiti çok az, [x] sayfa kaldı (yaklaşık) [80.xy] 251
- Bakım kitini değiştirin, 0 sayfa kaldı (yaklaşık) [80.xy] 254
- Bekletilen bazı işler geri yüklenemedi 256
- Bekletilen işler geri yüklensin mi? 255
- Bellek dolu [38] 251
- Bellek dolu, faks gönderilemiyor 251
- Bellek dolu, fakslar yazdırılmıyor 251
- Bellek yetersiz, bazı Bekletilen İşler silindi [37] 248
- Biçimlenmemiş önbellek algılandı [53] 257
- Bozuk diski çıkarın [61] 253
- Çok fazla önbellek seçeneği kurulu [58] 257
- Çok fazla tepsi takılı [58] 257
- Dell dışı [supply type], Kullanıcı Kılavuzu'na bakın [33.xy] 252
- Desteklenmeyen disk 257
- Desteklenmeyen görüntüleme ünitesini değiştirin [32.xy] 255
- Desteklenmeyen kartuşu değiştirin [32.xy] 254
- Desteklenmeyen USB hub'ı, lütfen kaldırın 246
- Disk dolmak üzere. Disk alanı güvenli bir şekilde temizleniyor. 246
- Disk dolu 62 246
- Disk bu aygıtta kullanım için biçimlendirilmesi gerekiyor 246
- Eksik veya yanıt vermeyen görüntüleme ünitesini geri takın [31.xy] 254
- Eksik veya yanıt vermeyen kartuşu geri takın [31.xy] 253
- Elle Besleyiciye [custom string] [paper orientation] yükleyin 250
- Elle Besleyiciye [custom type name] [paper orientation] yükleyin 250
- Elle Besleyiciye [paper size] [paper orientation] yükleyin 250
- Elle besleyiciye [paper type] [paper size] [paper orientation] yükleyin 250
- Faks belleği dolu 246
- Faks bölümlenme çalışmıyor. Sistem yöneticisine başvurun. 246
- Faks İstasyonu Adı ayarlanmamış. Sistem yöneticisine başvurun. 247
- Faks İstasyonu Numarası ayarlanmamış. Sistem yöneticisine başvurun. 247
- Faks Sunucusu 'To Format' (Bu Formata) ayarlanmamış. Sistem yöneticisine başvurun. 247
- Görüntüleme ünitesi az [84.xy] 247
- Görüntüleme ünitesi azalıyor [84.xy] 247
- Görüntüleme ünitesi çok az, [x] sayfa kaldı (yaklaşık) [84.xy] 247
- Görüntüleme ünitesini değiştirin, 0 sayfa kaldı (yaklaşık) [84.xy] 254
- Hatalı flash algılandı [51] 245
- İş yeniden başlatılıyorsa tüm orijinaleri yerleştirin. 254
- İş yndn bşltlyrsa dz ytk kap. kapatın ve orj. yükl. [2yy.xx] 245
- İş harmanlamak için bellek yetersiz [37] 248
- İş tamamlamak için gereken sarf malzemesi 256
- Kağıt değiştirme gerekli 252
- Karmaşık sayfa, bazı veriler yazdırılamayabilir [39] 245
- Kartuş az [88.xy] 243
- Kartuş bitmek üzere [88.xy] 243
- Kartuş çok az, [x] sayfa kaldı (yaklaşık) [88.xy] 243
- Kartuşu değiştirin, 0 sayfa kaldı (yaklaşık) [88.xy] 254
- Kartuşu değiştirin, yazıcı bölgesi uyuşmuyor [42.xy] 253
- Kaynak Kaydetme özelliğini desteklemek için bellek yetersiz [35] 248
- Modeme bağlı analog telefon hattı yok, faks devredışı. 251
- Ön kapağı kapatın 244
- Önbellek Birleştirme işlemi için bellek yetersiz [37] 248
- Önbellekte kaynaklar için yeterli boş yer yok [52] 252
- Paralel bağlantı noktası [x] devre dışı [56] 253
- Seri bağlantı noktası [x] devre dışı [56] 256
- SMTP sunucusu ayarlanmamış. Sistem yöneticisine başvurun. 256
- Son işlemci arka kapağını kapatın. 245
- Standart ağ yazılım hatası [54] 256
- Standart çıkış selesinden kağıt çıkar 253
- Standart USB bağlantı noktası devre dışı [56] 256

- Tarayıcı devre dışı. Sorun devam ederse sistem yöneticinizle görüşün. [840.02] 255
- Tarayıcı otomatik besleme kapağı açık 255
- Tarayıcı yontc trfndan dvr. dş. brkldı [840.01] 255
- Tarayıcıda sıkışma, sıkışmış orijinalleri tarayıcıdan çıkarın [2yy.xx] 255
- Tarayıcıda sıkışma, tüm orijinalleri tarayıcıdan çıkarın [2yy.xx] 255
- Tepsi [x] bağlantısını kontrol et 244
- USB bağlantı noktası [x] devre dışı [56] 257
- USB hub'ı okunurken hata oluştu. Hub'ı çıkarın. 246
- USB sürücüsü okuma hatası. USB'yi çıkarın. 246
- Uyumsuz tepsi [x] [59] 247
- Weblink sunucusu kurulmadı. Sistem yöneticisine başvurun. 258
- Yanlış kağıt boyutu, [paper source] açın [34] 248
- Yapılandırma değişikliği, bazı bekletilen işler yüklenmedi [57] 245
- Yazıcının yeniden başlatılması gerekti. Son iş eksik olabilir. 253
- Yetersiz bellek, bekletilen bazı işler geri yüklenmeyecek [37] 248
- yönetme 223
- yazıcı mesajlarını yönetme 223
- yazıcı sabit disk
elden çıkarma 207
kaldırma 42
silme 208
şifreleme 209
takma 40
- yazıcı sabit disk belleği
silme 208
- yazıcı sabit diskini elden çıkarma 207
- yazıcı sabit diskini takma 40
- yazıcı seçenekleri sorun giderme
bellek kartı 262
Dahili Çözüm Bağlantı Noktası 262
dahili seçenek algılanmıyor 260
tepsi sorunları 261
USB/Paralel arabirim kartı 262
- yazıcı sorunları, temel çözme 258
- yazıcı yükleme 45
- yazıcının dışı
temizleme 211
- yazıcının sabit diskini çıkarma 42
- yazıcının sabit diskini silme 208
- yazıcının sabit diskini şifreleme 209
- Yazıcının yeniden başlatılması gerekti. Son iş eksik olabilir. 253
- yazıcıyı belirli bir zil hizmetine bağlama 115
- yazıcıyı bir Ethernet ağı üzerine kurmaya hazırlama 48
- yazıcıyı taşıma 10, 221
- yazıcıyı temizleme 211
- yazıcıyı uzak bir yere nakletme 222
- yazılım
Durum Habercisi 223
Durum İzleme Merkezi 223
Sarf Malzemesi Sipariş Etme Yardımcı Programı 213
- Yerleşik Web Sunucusu
başlangıç faks ayarları 103
e-posta kısayolları
oluşturma 96
e-posta uyarılarını ayarlama 224
erişme 13, 21
erişme sorunu 305
faks hedefi kısayolu
oluşturma 119
fonksiyonlar 13
FTP kısayolu oluşturma 125
gizli yazdırma işlerini değiştirme 81
kullanarak bilgisayara tarama 127
kullanım 13
- parçaların durumunu denetleme 213
- sarf malzemelerinin durumunu denetleme 213
- Yerleşik Web Sunucusu açılmıyor 305
- Yerleşik Web Sunucusu—Güvenlik: Yönetici Kılavuzu bulunduğu yer 210
- Yerleşik Web Sunucusu'na erişme 21
- Yerleşik Web Sunucusunu kullanma 13
- yeşil ayarları
Eko Modu 202
Güç Modlarını Zamanla 205
Hazırda Bekleme Süre Sonu 204
Sessiz Modu 202
- Yetersiz bellek, bekletilen bazı işler geri yüklenmeyecek [37] 248
- yükleme
çok amaçlı besleyici 58
tepsiler 53
- Z**
- zarflar
kullanımla ilgili ipuçları 67
yükleme, çok amaçlı besleyici 58
- zarfları kullanma hakkında ipuçları 67
- zımba kartuşu
değiştirme 219
- zımba kartuşunu değiştirme 219